

**batimet**

Holz-Aluminium · Systeme · Fenster · Fassade

Enderstrasse 90 | D-01277 Dresden

Telefon: +49 (0) 351.81186.0

Telefax: +49 (0) 351.81186.11

info@batimet.de | www.batimet.de

System		Datum	Name	Maßstab	
batimet TA35 FB12NG flächenbündig Vertikalschnitt unten	Gezeich.	15.11.2019	Pickel	Ansicht	M1:1
	Gepr.			Detail	-
Beschreibung	Norm				
Rahmen 51 mm mit Entwässerung Flügelprofil 41 mm Flügelversatz 15 mm	Zeichnungs-Nr.: 62101			Index: A	

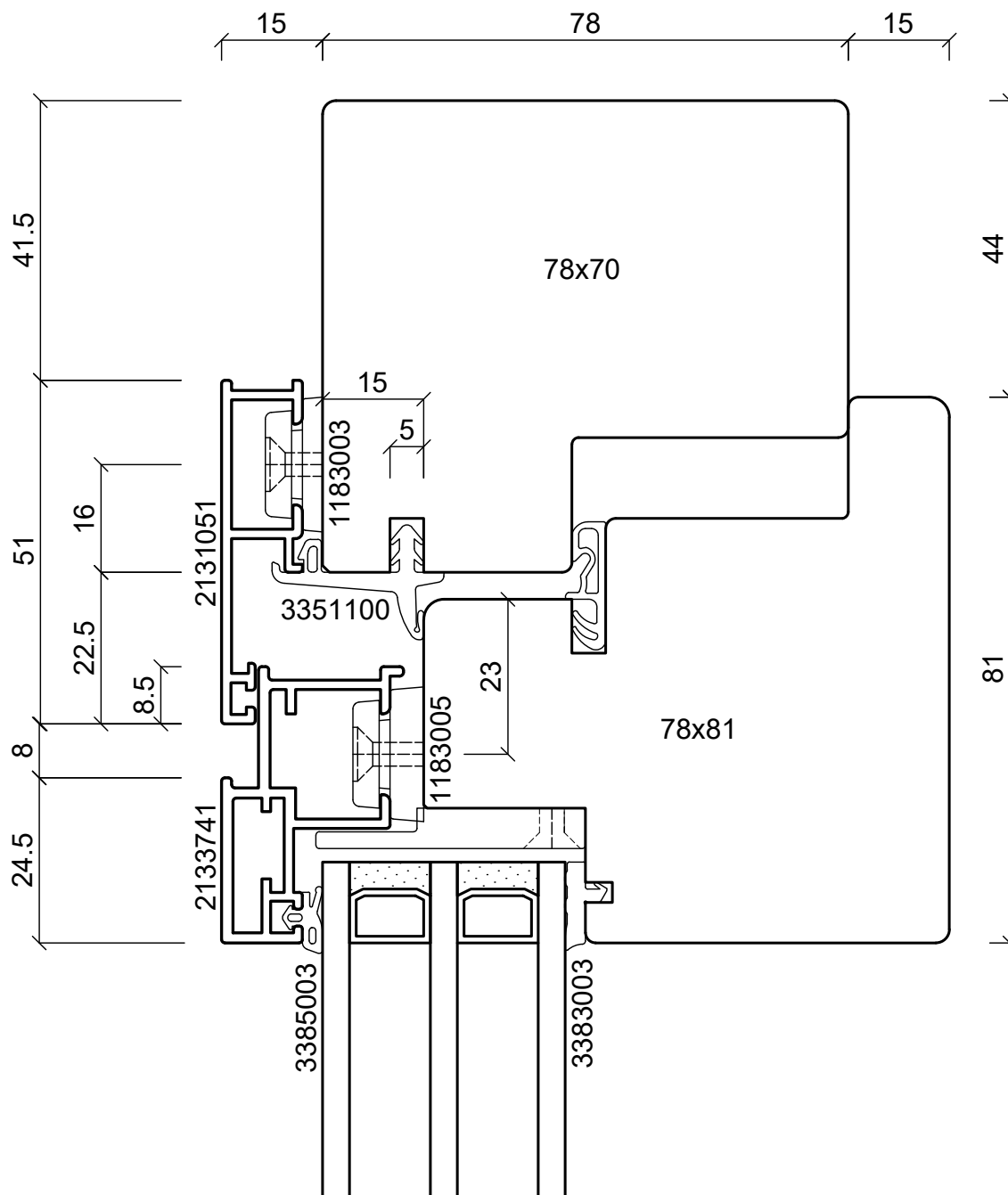
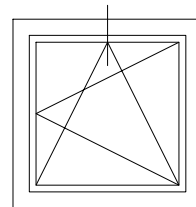

**batimet**

Holz-Aluminium · Systeme · Fenster · Fassade

Enderstrasse 90 | D-01277 Dresden

Telefon: +49 (0) 351.81186.0

Telefax: +49 (0) 351.81186.11

info@batimet.de | www.batimet.de

System

batimet TA35 FB12NG  
flächenbündig  
Vertikalschnitt oben

Beschreibung

Rahmen 51 mm  
Flügelprofil 41 mm  
Flügelversatz 15 mm

Datum

15.11.2019

Name

Pickel

Maßstab

Ansicht

M1:1

Gezeich.

Gepr.

Norm

Detail

-

Zeichnungs-Nr.: 62102

Index: A

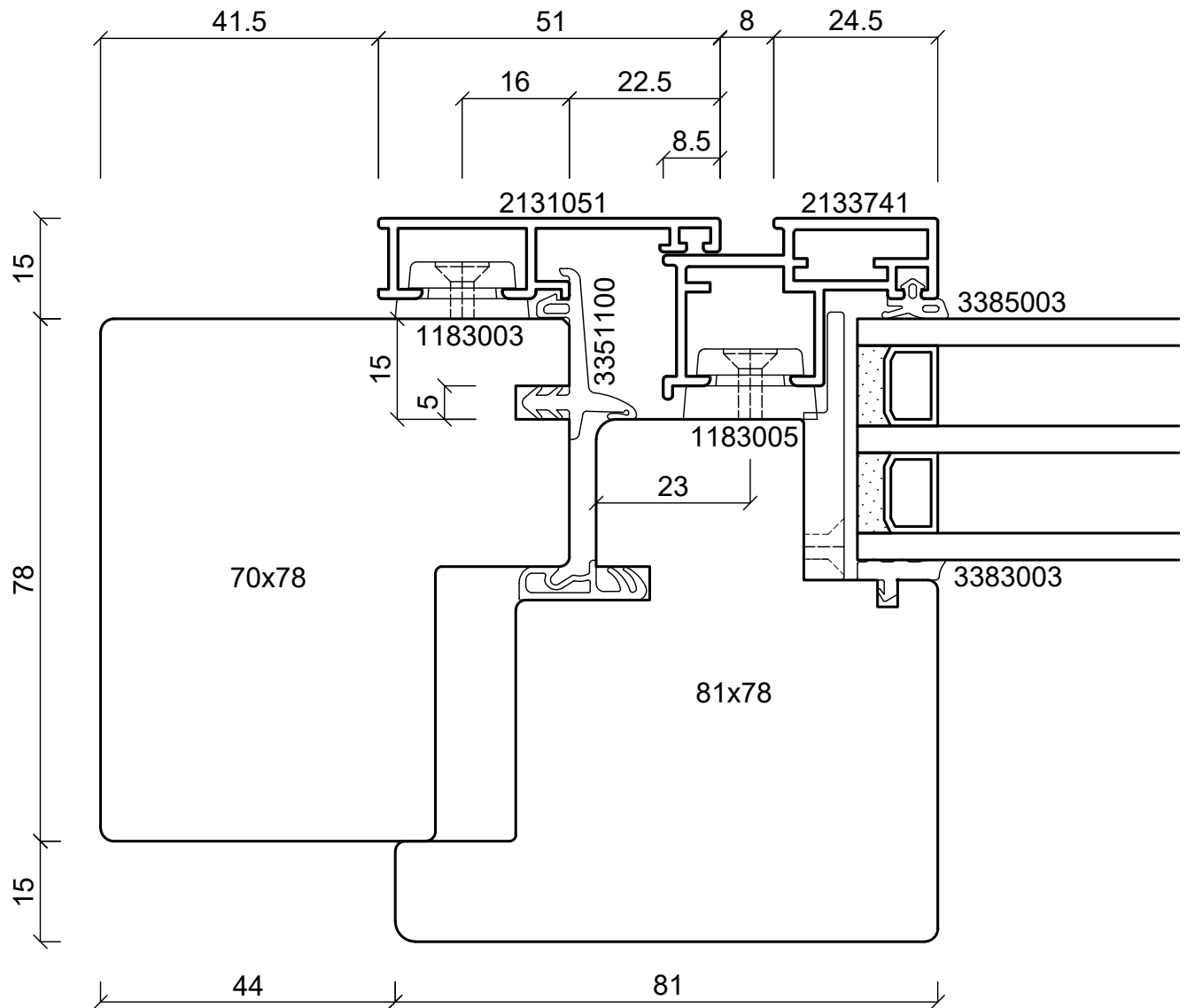
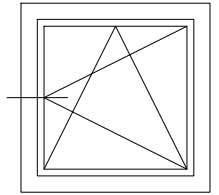

**batimet**  
Holz-Aluminium · Systeme · Fenster · Fassade

Enderstrasse 90 | D-01277 Dresden  
Telefon: +49 (0) 351.81186.0  
Telefax: +49 (0) 351.81186.11  
info@batimet.de | www.batimet.de

System		Datum	Name	Maßstab	
batimet TA35 FB12NG flächenbündig Horizontalschnitt links	Gezeich.	15.11.2019	Staude	Ansicht	M1:1
	Gepr.			Detail	-
Beschreibung	Norm				
Rahmen 51 mm Flügelprofil 41 mm Flügelversatz 15 mm	Zeichnungs-Nr.: 62121			Index: A	

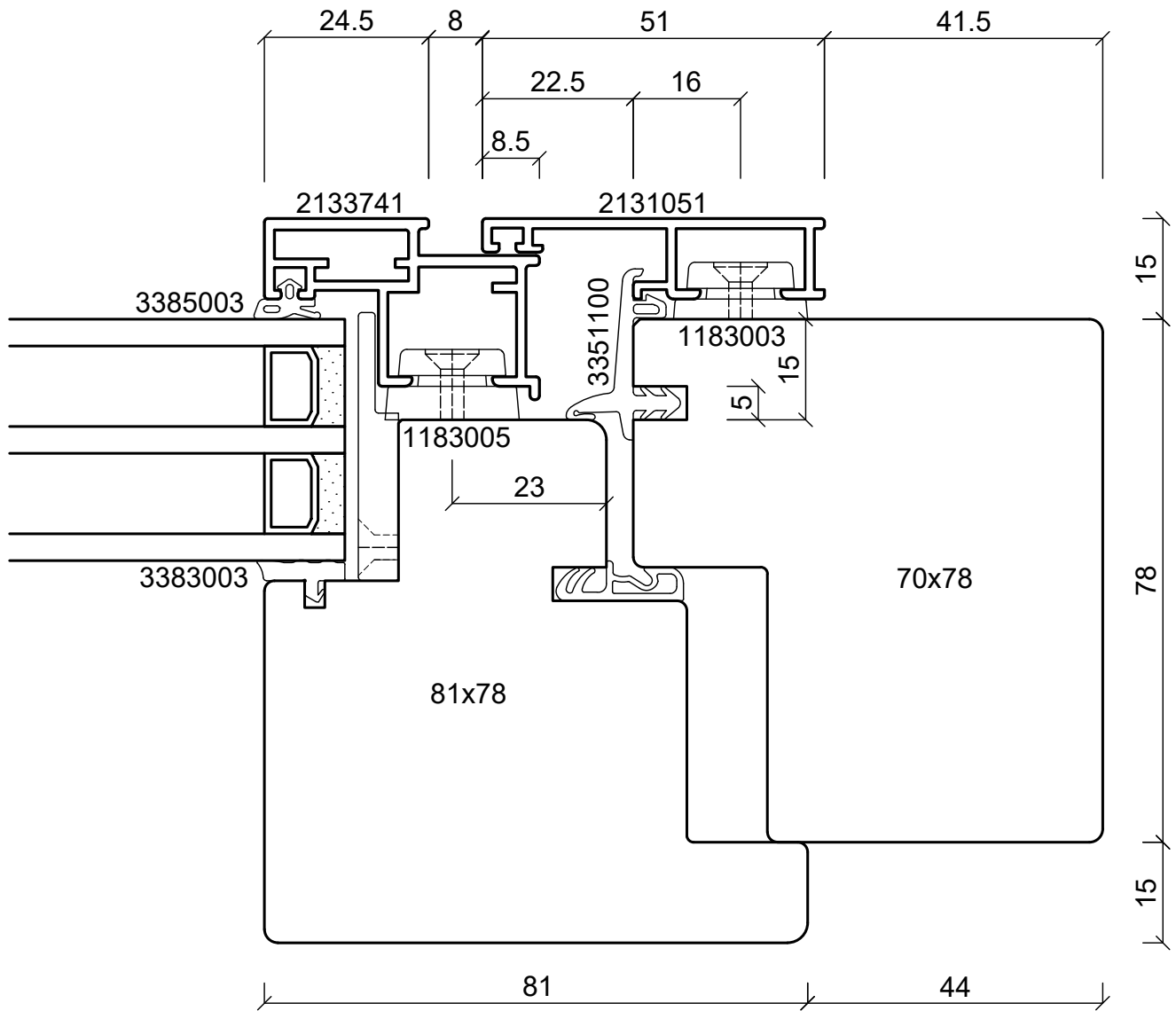
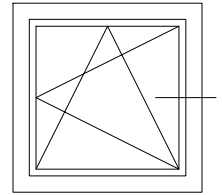

**batimet**

Holz-Aluminium · Systeme · Fenster · Fassade

Enderstrasse 90 | D-01277 Dresden

Telefon: +49 (0) 351.81186.0

Telefax: +49 (0) 351.81186.11

info@batimet.de | www.batimet.de

System	Datum	Name	Maßstab	
batimet TA35 FB12NG flächenbündig Horizontalschnitt rechts	Gezeich. 15.11.2019	Staude	Ansicht	M1:1
	Gepr.		Detail	-
Beschreibung	Norm			
Rahmen 51 mm Flügelprofil 41 mm Flügelversatz 15 mm	Zeichnungs-Nr.: 62122		Index: A	

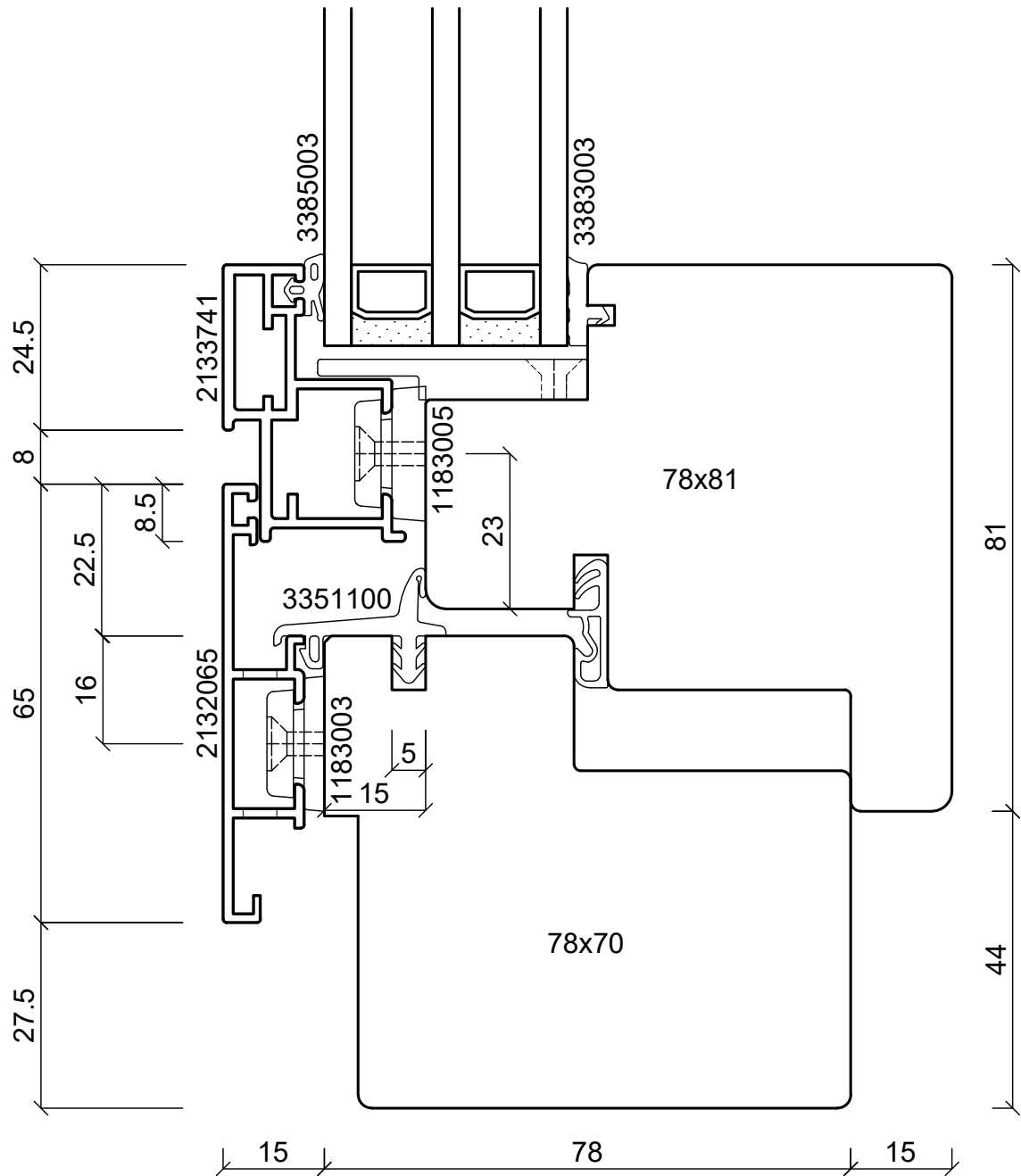
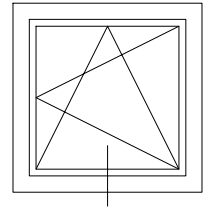

**batimet**

Holz-Aluminium · Systeme · Fenster · Fassade

Enderstrasse 90 | D-01277 Dresden

Telefon: +49 (0) 351.81186.0

Telefax: +49 (0) 351.81186.11

info@batimet.de | www.batimet.de

System	Datum	Name	Maßstab	
batimet TA35 FB12NG flächenbündig Vertikalschnitt unten	Gezeich. 15.11.2019	Pickel	Ansicht	M1:1
	Gepr.		Detail	-
Beschreibung	Norm			
Rahmen 65 mm mit Entwässerung Flügelprofil 41 mm Flügelversatz 15 mm	Zeichnungs-Nr.: 62103		Index: A	

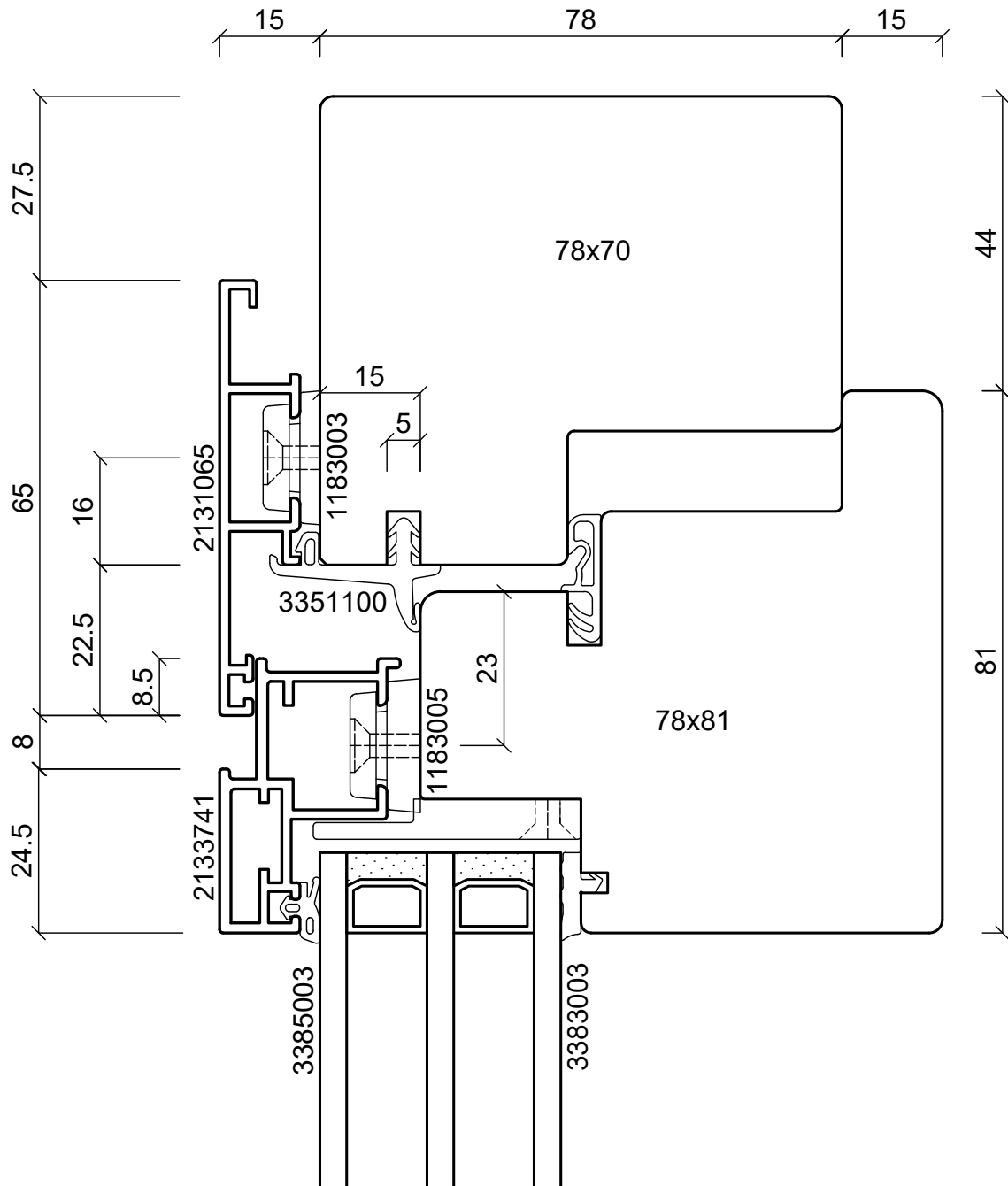
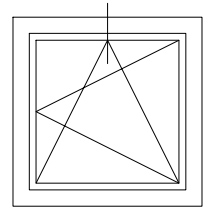

**batimet**

Holz-Aluminium · Systeme · Fenster · Fassade

Enderstrasse 90 | D-01277 Dresden

Telefon: +49 (0) 351.81186.0

Telefax: +49 (0) 351.81186.11

info@batimet.de | www.batimet.de

System		Datum	Name	Maßstab	
batimet TA35 FB12NG flächenbündig Vertikalschnitt oben	Gezeich.	15.11.2019	Pickel	Ansicht	M1:1
	Gepr.			Detail	-
Beschreibung	Norm				
Rahmen 65 mm Flügelprofil 41 mm Flügelversatz 15 mm	Zeichnungs-Nr.: 62104			Index: A	

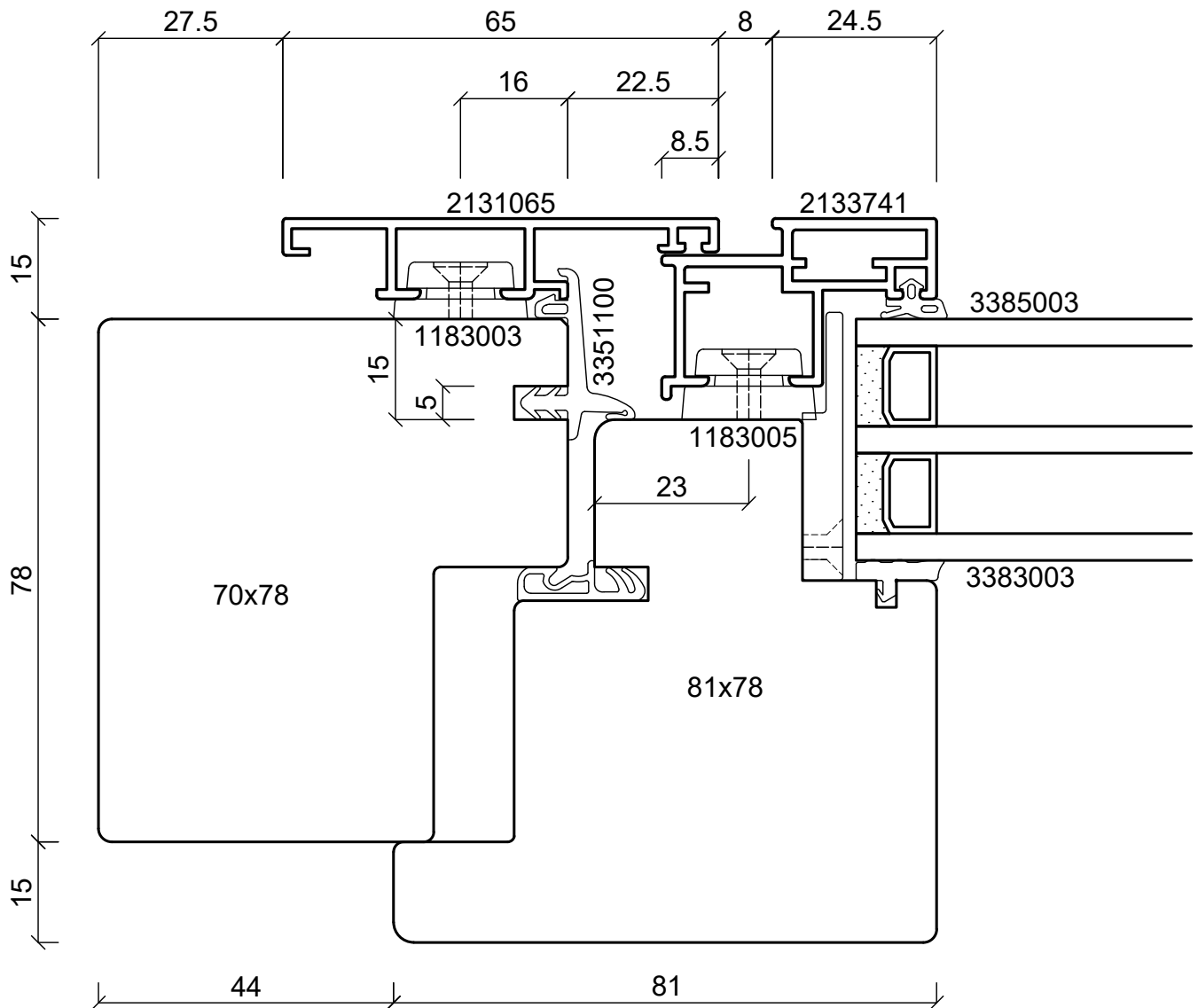
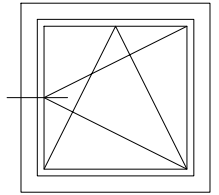

**batimet**  
Holz-Aluminium · Systeme · Fenster · Fassade

Enderstrasse 90 | D-01277 Dresden  
Telefon: +49 (0) 351.81186.0  
Telefax: +49 (0) 351.81186.11  
info@batimet.de | www.batimet.de

System		Datum	Name	Maßstab	
batimet TA35 FB12NG flächenbündig Horizontalschnitt links	Gezeich.	15.11.2019	Staude	Ansicht	M1:1
	Gepr.			Detail	-
Beschreibung	Norm				
Rahmen 65 mm Flügelprofil 41 mm Flügelversatz 15 mm	Zeichnungs-Nr.: 62123			Index: A	

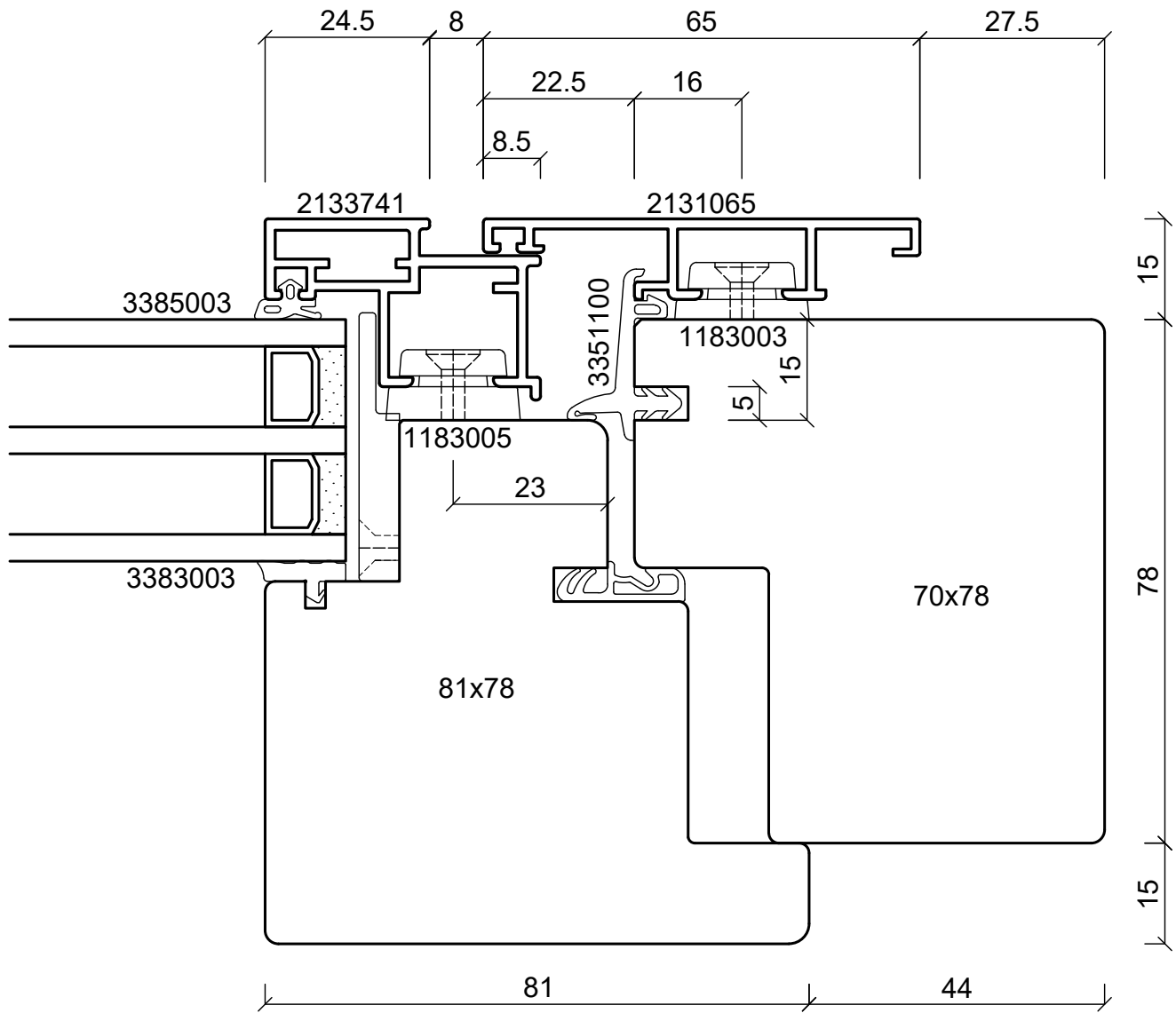
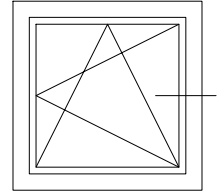

**batimet**

Holz-Aluminium · Systeme · Fenster · Fassade

Enderstrasse 90 | D-01277 Dresden

Telefon: +49 (0) 351.81186.0

Telefax: +49 (0) 351.81186.11

info@batimet.de | www.batimet.de

System	Datum	Name	Maßstab	
batimet TA35 FB12NG flächenbündig Horizontalschnitt rechts	Gezeich. 15.11.2019	Stäude	Ansicht	M1:1
	Gepr.		Detail	-
Beschreibung	Norm			
Rahmen 65 mm Flügelprofil 41 mm Flügelversatz 15 mm	Zeichnungs-Nr.: 62124		Index: A	



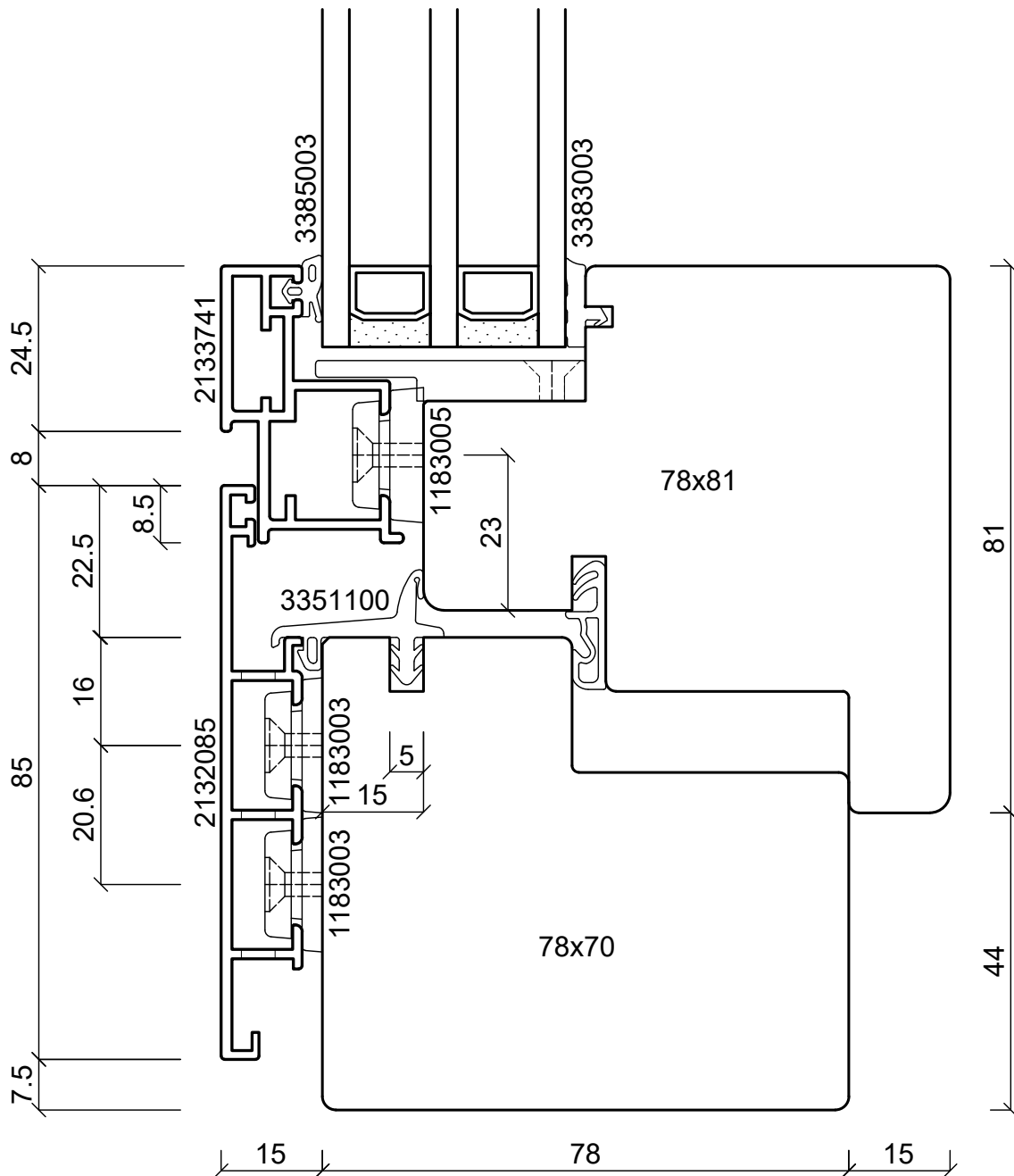
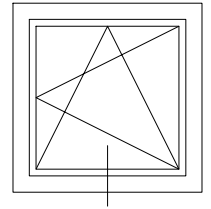

**batimet**

Holz-Aluminium · Systeme · Fenster · Fassade

Enderstrasse 90 | D-01277 Dresden

Telefon: +49 (0) 351.81186.0

Telefax: +49 (0) 351.81186.11

info@batimet.de | www.batimet.de

System	Datum	Name	Maßstab	
batimet TA35 FB12NG flächenbündig Vertikalschnitt unten	Gezeich. 15.11.2019	Pickel	Ansicht	M1:1
	Gepr.		Detail	-
Beschreibung	Norm			
Rahmen 85 mm mit Entwässerung Flügelprofil 41 mm Flügelversatz 15 mm	Zeichnungs-Nr.: 62105		Index: A	

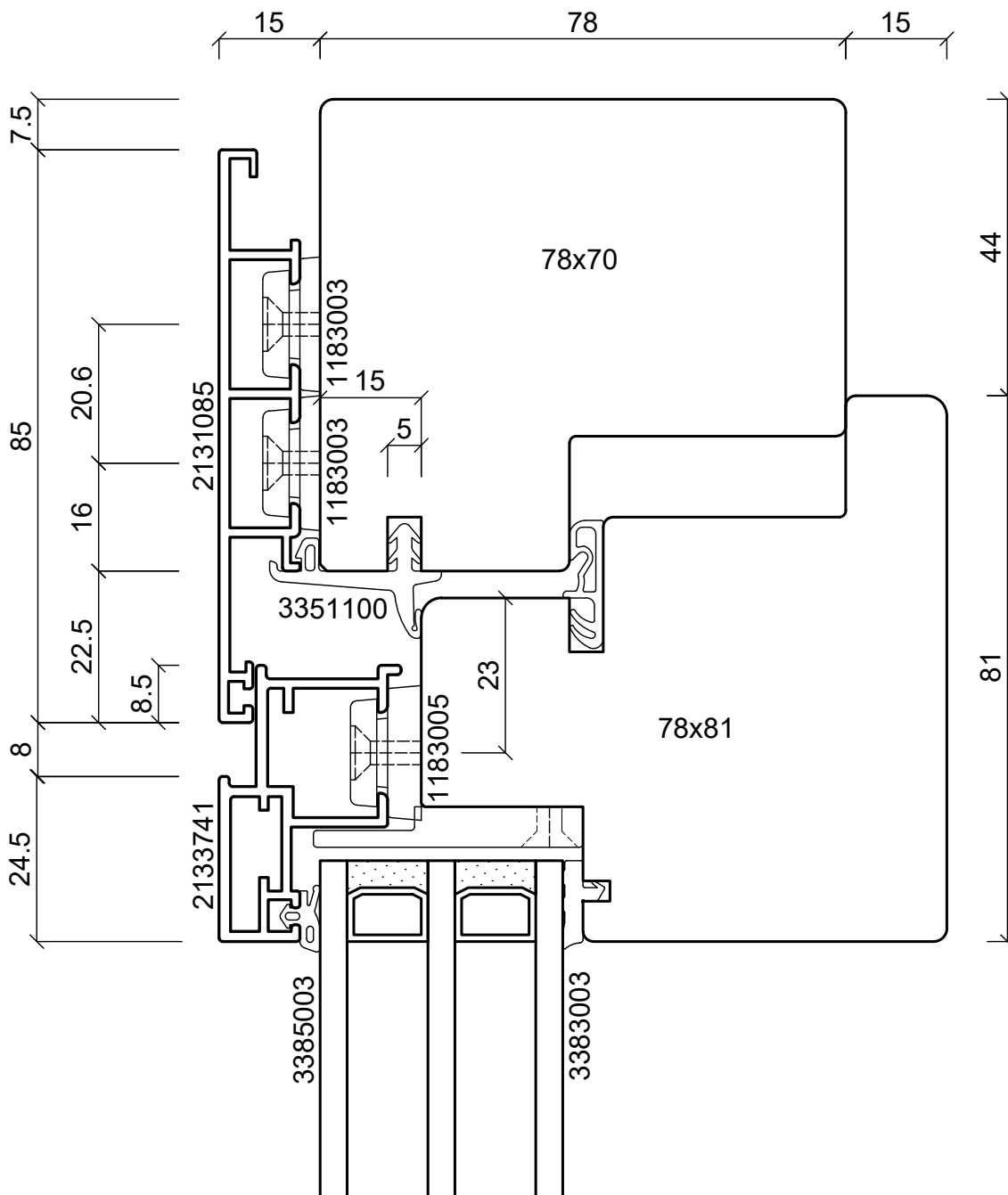
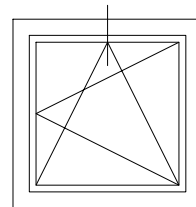

**batimet**

Holz-Aluminium · Systeme · Fenster · Fassade

Enderstrasse 90 | D-01277 Dresden

Telefon: +49 (0) 351.81186.0

Telefax: +49 (0) 351.81186.11

info@batimet.de | www.batimet.de

System	Datum	Name	Maßstab	
batimet TA35 FB12NG flächenbündig Vertikalschnitt oben	Gezeich. 15.11.2019	Pickel	Ansicht	M1:1
	Gepr.		Detail	-
Beschreibung	Norm			
Rahmen 85 mm Flügelprofil 41 mm Flügelversatz 15 mm	Zeichnungs-Nr.: 62106		Index: A	

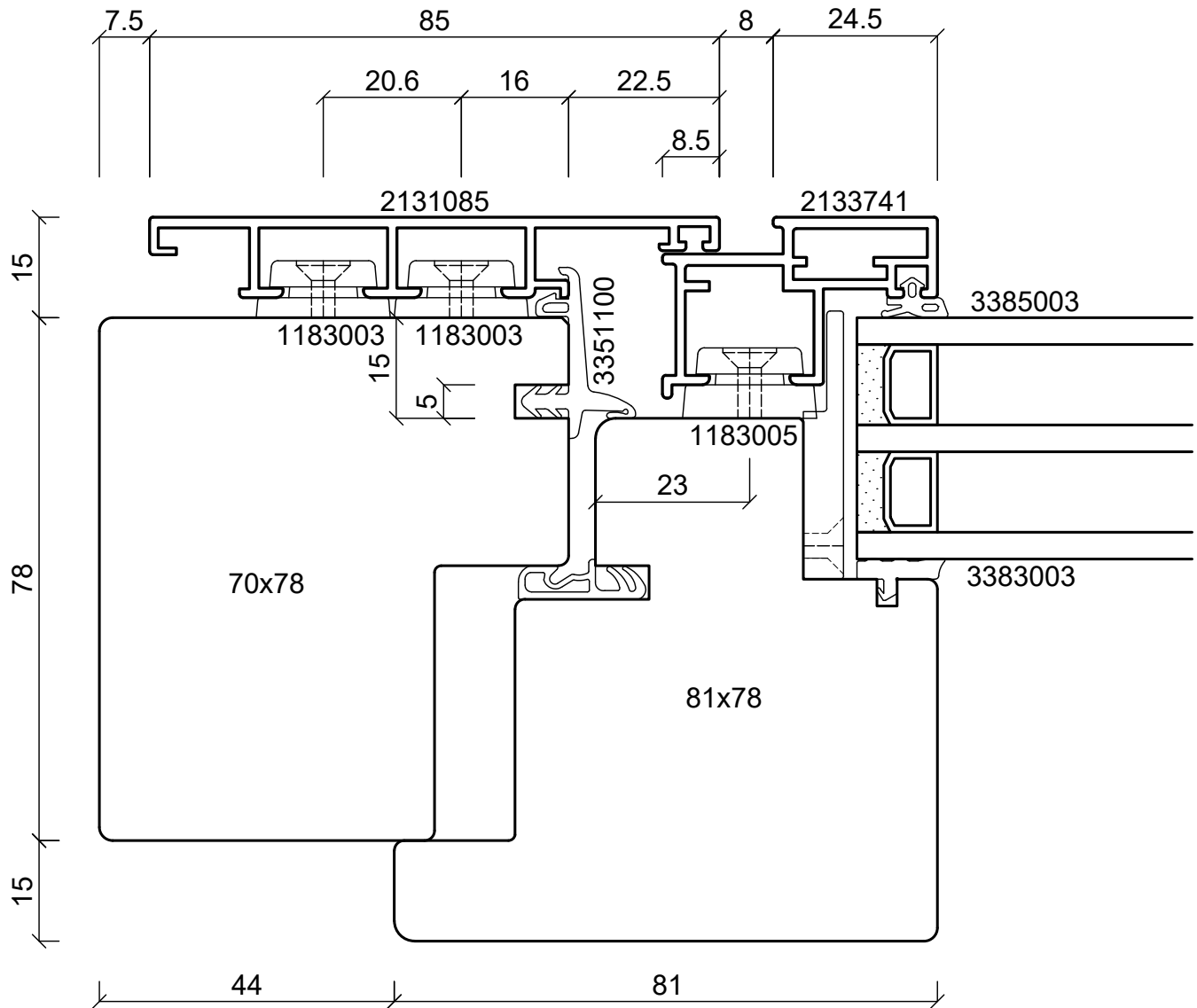
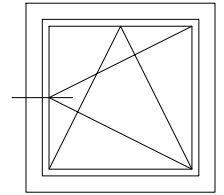

**batimet**

Holz-Aluminium · Systeme · Fenster · Fassade

Enderstrasse 90 | D-01277 Dresden

Telefon: +49 (0) 351.81186.0

Telefax: +49 (0) 351.81186.11

info@batimet.de | www.batimet.de

System		Datum	Name	Maßstab
batimet TA35 FB12NG flächenbündig Horizontalschnitt links	Gezeich.	15.11.2019	Staude	Ansicht
	Gepr.			M1:1
Beschreibung	Norm			Detail
Rahmen 85 mm Flügelprofil 41 mm Flügelversatz 15 mm	Zeichnungs-Nr.: 62125			Index: A

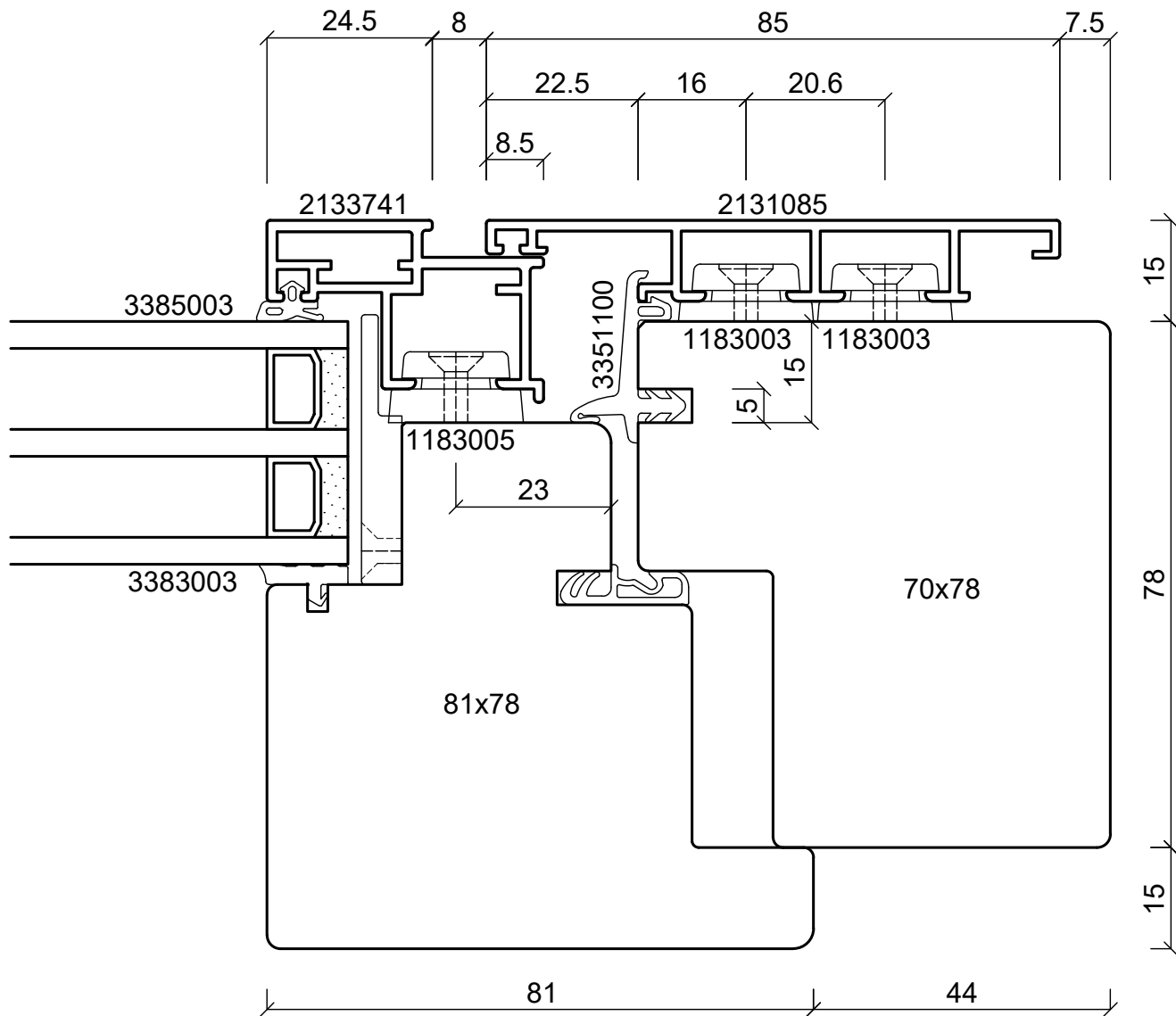
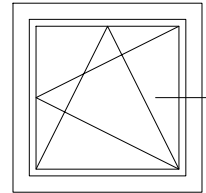

**batimet**

Holz-Aluminium · Systeme · Fenster · Fassade

Enderstrasse 90 | D-01277 Dresden

Telefon: +49 (0) 351.81186.0

Telefax: +49 (0) 351.81186.11

info@batimet.de | www.batimet.de

System	Datum	Name	Maßstab	
batimet TA35 FB12NG flächenbündig Horizontalschnitt rechts	Gezeich. 15.11.2019	Staude	Ansicht	M1:1
	Gepr.		Detail	-
Beschreibung	Norm			
Rahmen 85 mm Flügelprofil 41 mm Flügelversatz 15 mm	Zeichnungs-Nr.: 62126		Index: A	

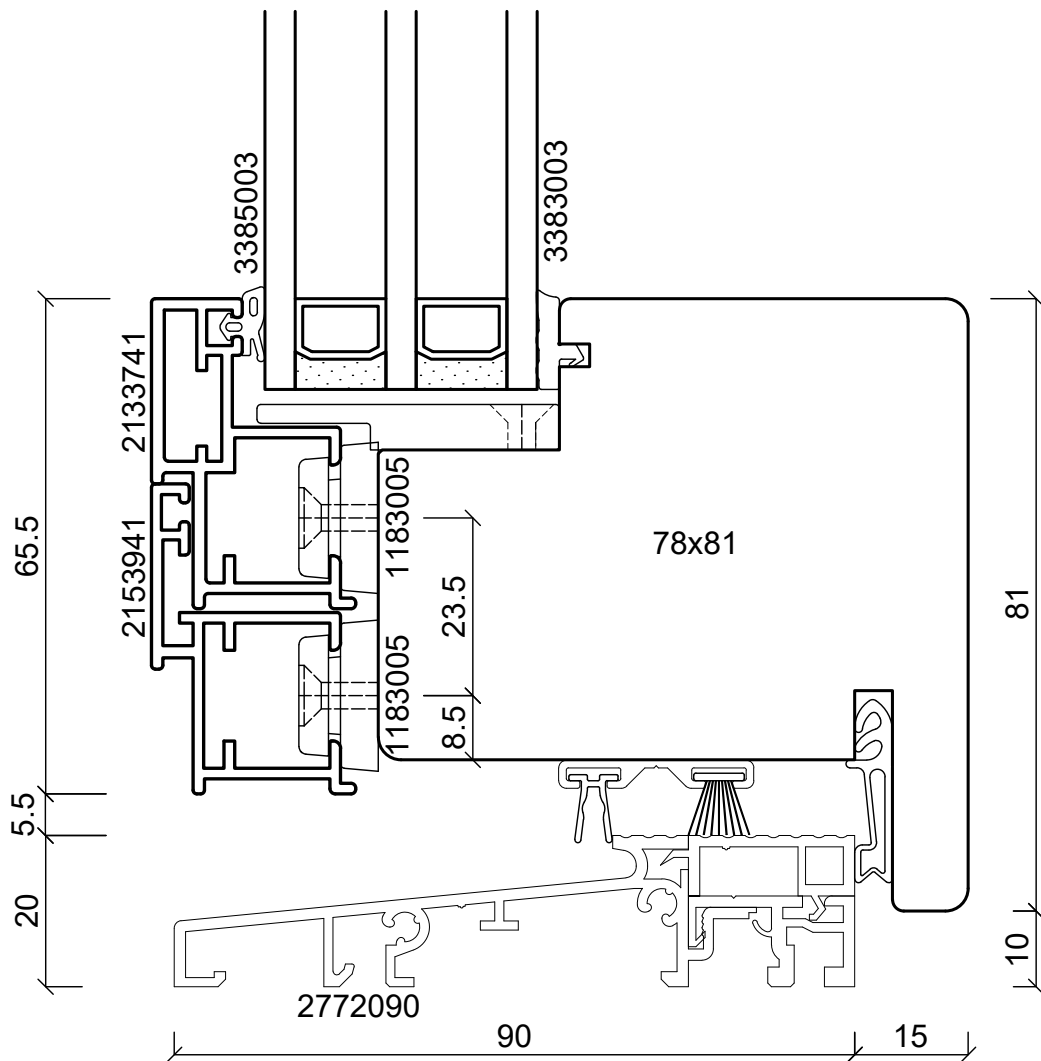
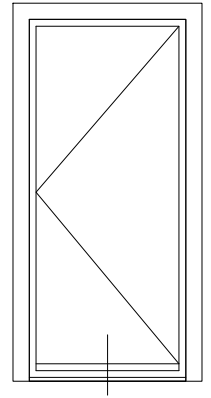

**batimet**

Holz-Aluminium · Systeme · Fenster · Fassade

Enderstrasse 90 | D-01277 Dresden

Telefon: +49 (0) 351.81186.0

Telefax: +49 (0) 351.81186.11

info@batimet.de | www.batimet.de

System

batimet TA35 FB12NG  
flächenbündig  
Vertikalschnitt unten, Schwelle

Beschreibung

Flügelprofil 41 + 41 mm  
Flügelversatz 15 mm  
Schwelle + Zubehör nicht im Lieferumfang

Datum

15.11.2019

Name

Pickel

Maßstab

Ansicht M1:1

Gezeich.

Gepr.

Norm

Detail

-

Zeichnungs-Nr.: 62107

Index: A



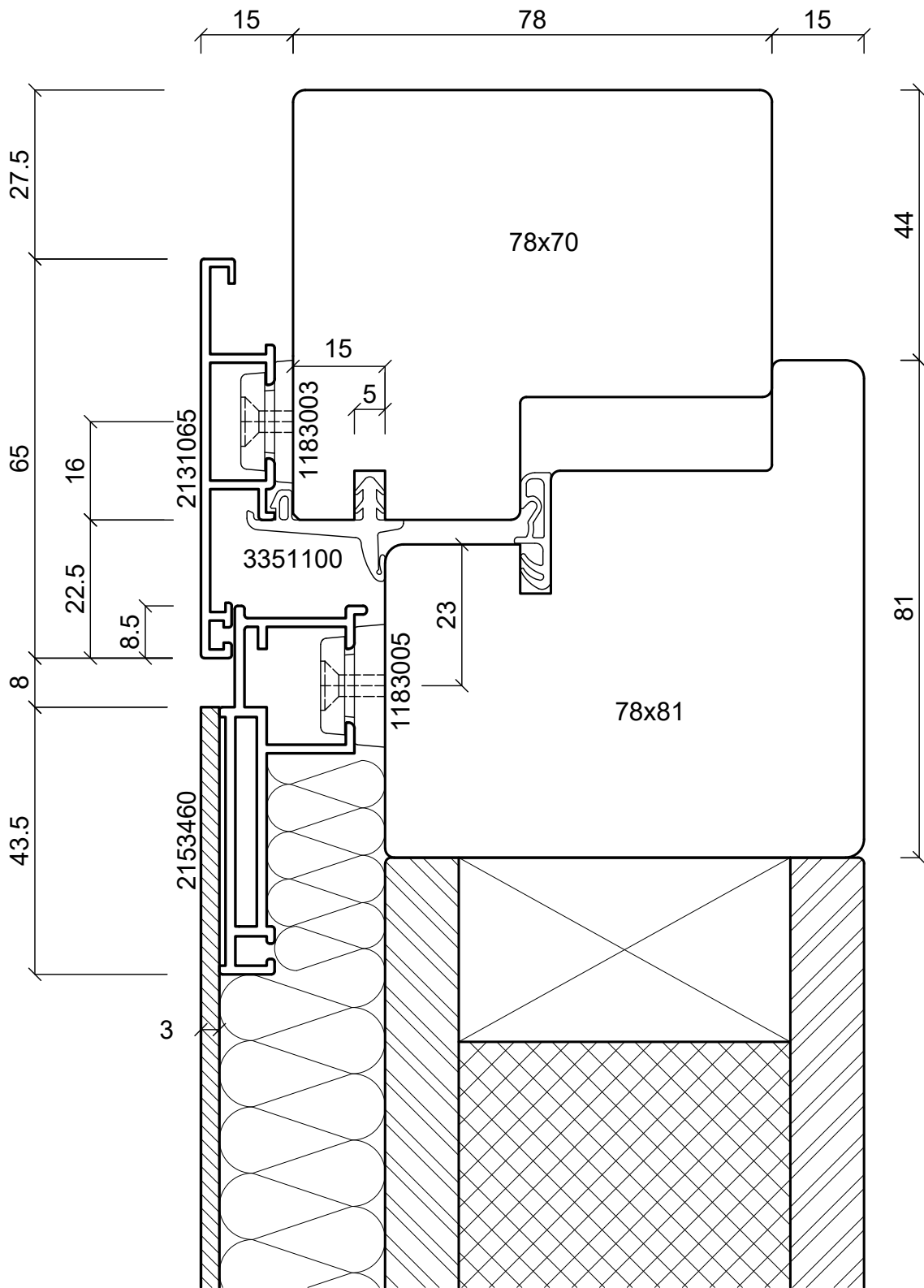
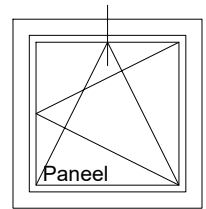

**batimet**

Holz-Aluminium · Systeme · Fenster · Fassade

Enderstrasse 90 | D-01277 Dresden

Telefon: +49 (0) 351.81186.0

Telefax: +49 (0) 351.81186.11

info@batimet.de | www.batimet.de

System	batimet TA35 FB flächenbündig Vertikalschnitt oben	Datum	15.11.2019	Name	Pickel	Maßstab	Ansicht	M1:1
		Gezeich.					Detail	-
Beschreibung	Rahmen 65 mm Flügel Blechapplikation Flügelversatz 15 mm	Gepr.						
		Norm						
		Zeichnungs-Nr.: 62109				Index: A		

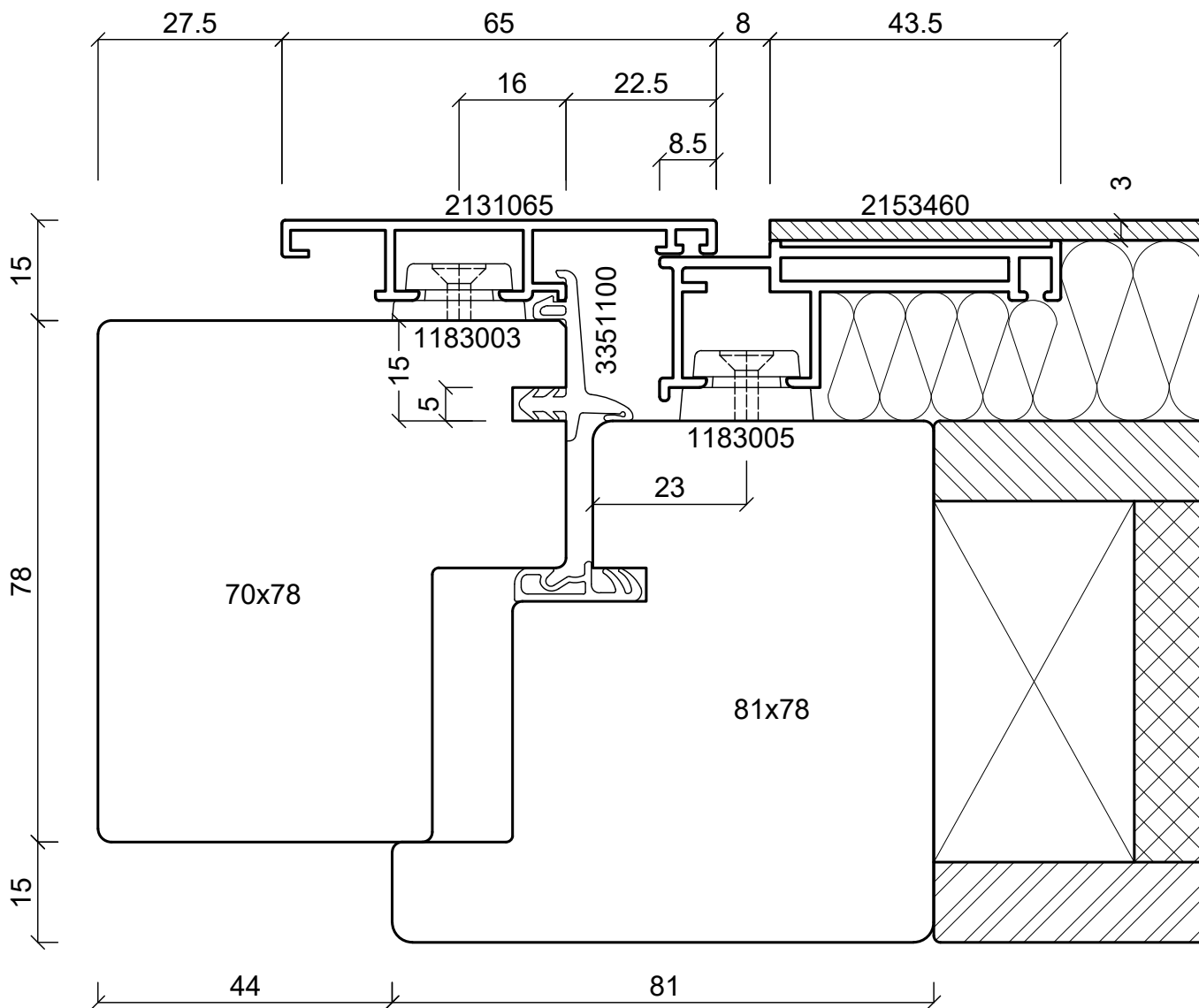
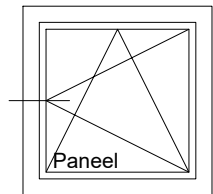
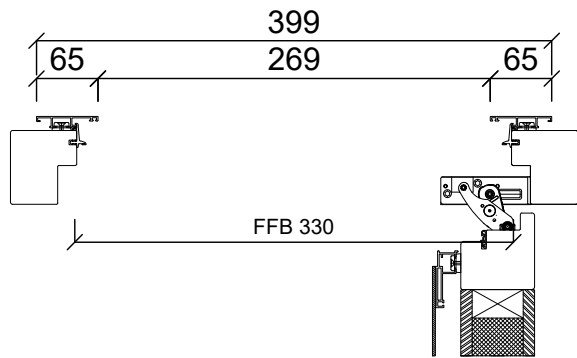

**batimet**  
Holz-Aluminium · Systeme · Fenster · Fassade

Enderstrasse 90 | D-01277 Dresden  
Telefon: +49 (0) 351.81186.0  
Telefax: +49 (0) 351.81186.11  
info@batimet.de | www.batimet.de

System	Datum	Name	Maßstab	
batimet TA35 FB flächenbündig Horizontalschnitt links	Gezeich. 15.11.2019	Staude	Ansicht	M1:1
	Gepr.		Detail	M1:8
Beschreibung	Norm			
Rahmen 65 mm Flügel Blechapplikation Flügelversatz 15 mm	Zeichnungs-Nr.: 62127		Index: A	



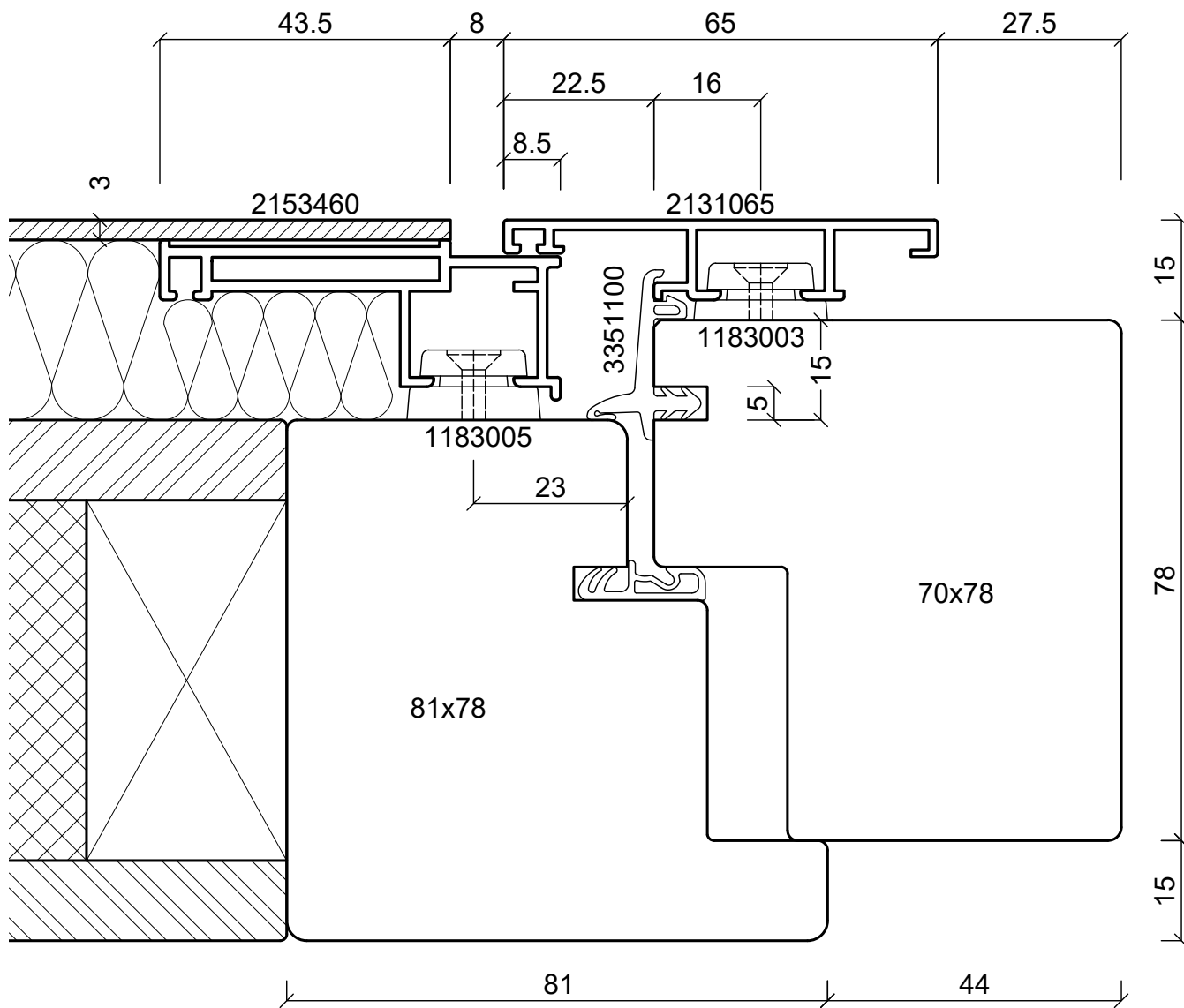
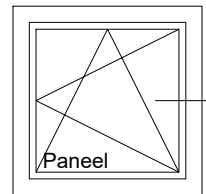
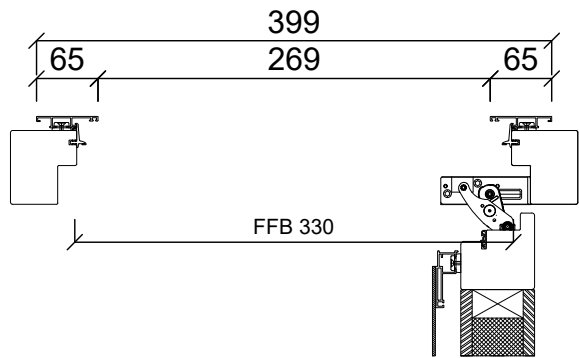

**batimet**

Holz-Aluminium · Systeme · Fenster · Fassade

Enderstrasse 90 | D-01277 Dresden

Telefon: +49 (0) 351.81186.0

Telefax: +49 (0) 351.81186.11

info@batimet.de | www.batimet.de

System

batimet TA35 FB  
flächenbündig  
Horizontalschnitt rechts

Beschreibung

Rahmen 65 mm  
Flügel Blechapplikation  
Flügelversatz 15 mm

Datum

15.11.2019

Name

Pickel

Maßstab

Ansicht

M1:1

Gezeich.

Gepr.

Norm

Detail

M1:8

Zeichnungs-Nr.: 62110

Index: A

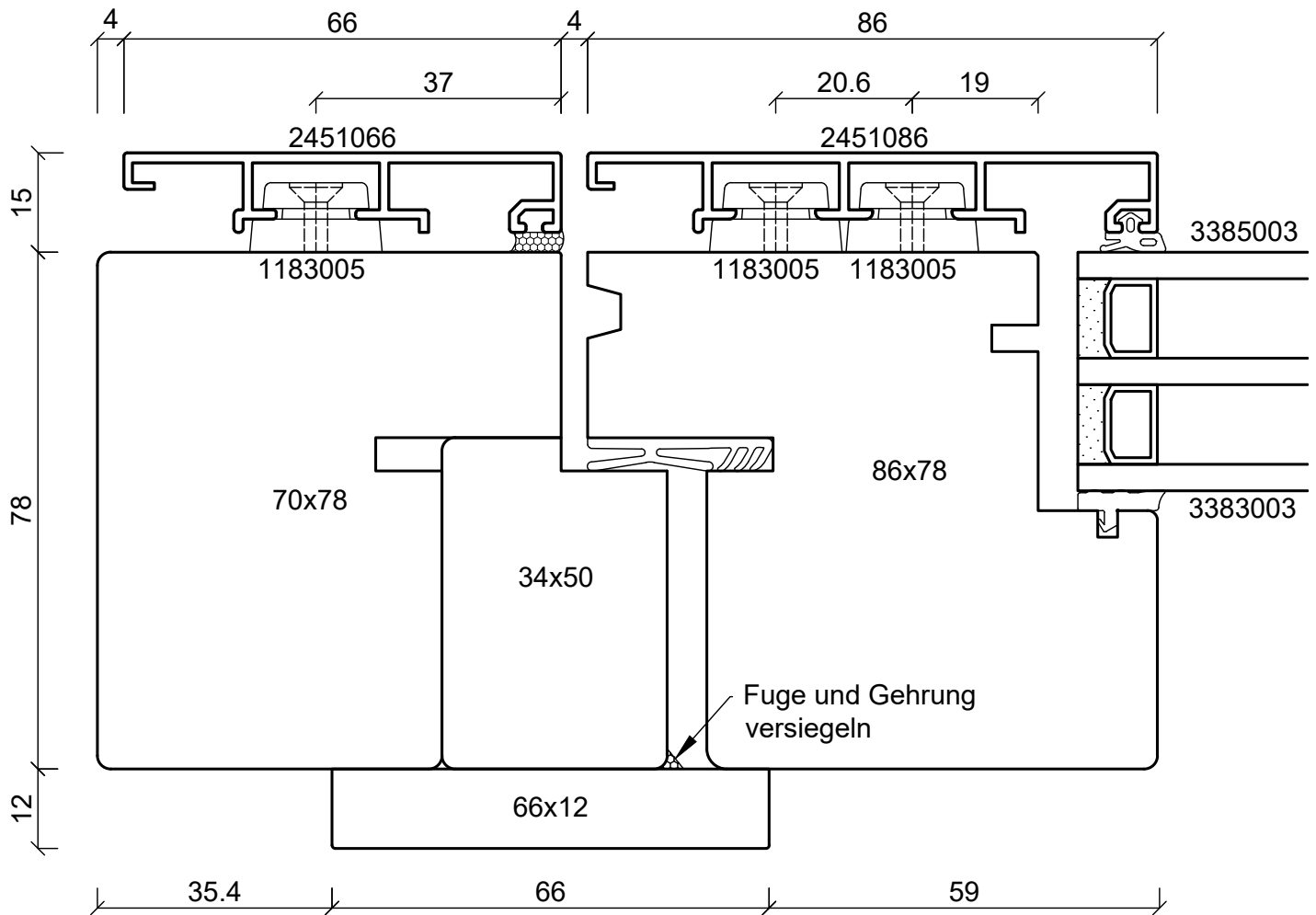
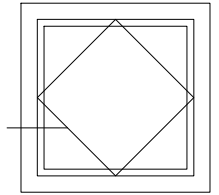

**batimet**

Holz-Aluminium · Systeme · Fenster · Fassade

Enderstrasse 90 | D-01277 Dresden

Telefon: +49 (0) 351.81186.0

Telefax: +49 (0) 351.81186.11

info@batimet.de | www.batimet.de

System

batimet TA35 FB12NG Schwingfenster  
flächenbündig  
Horizontalschnitt links

Beschreibung

Rahmen 66 mm  
Flügelprofil 86 mm

Datum

15.11.2019

Name

Pickel

Maßstab

Ansicht -

Detail -

Zeichnungs-Nr.: 62111

Index: A

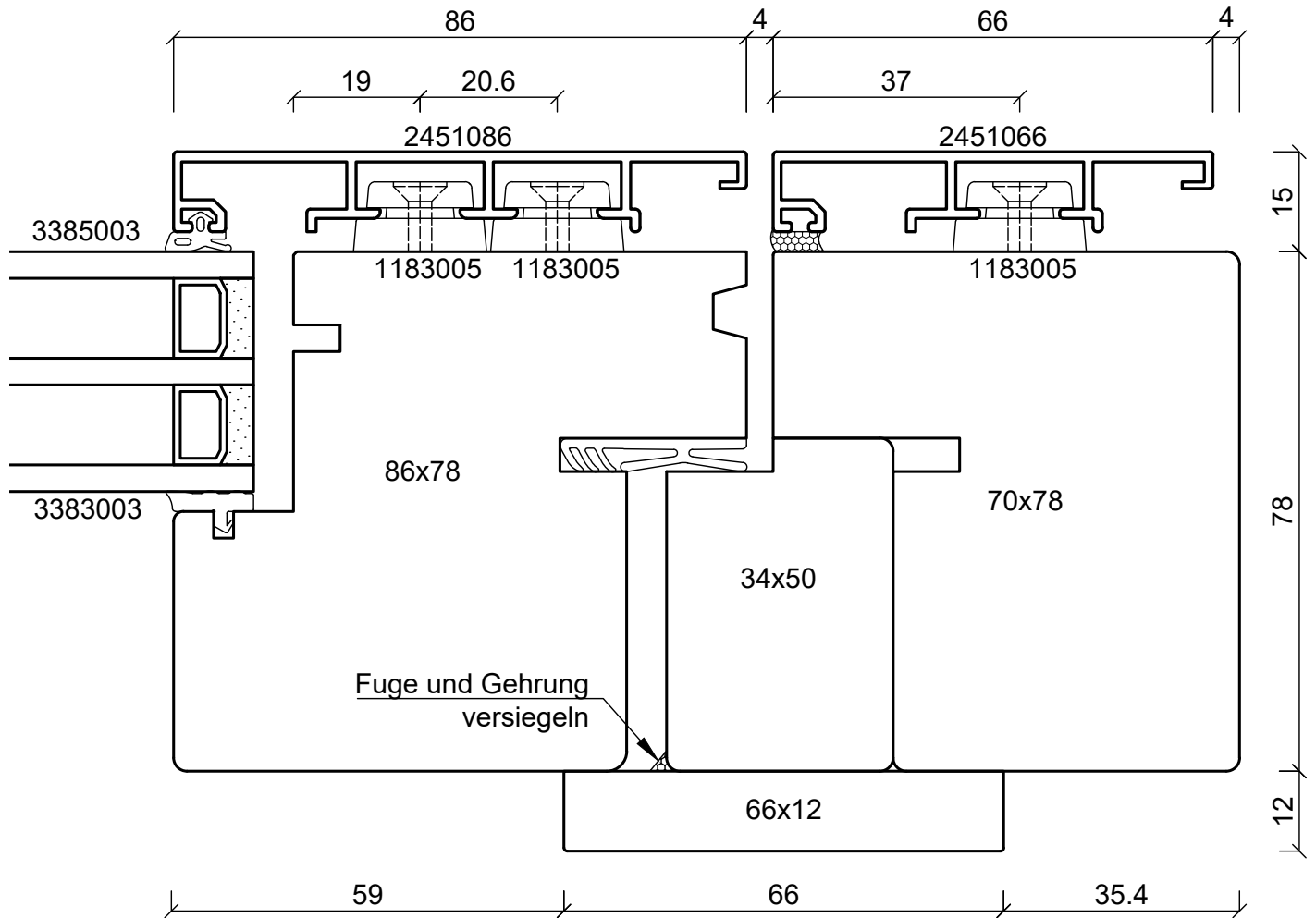
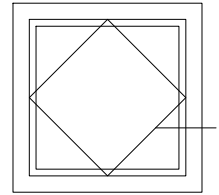

**batimet**

Holz-Aluminium · Systeme · Fenster · Fassade

Enderstrasse 90 | D-01277 Dresden

Telefon: +49 (0) 351.81186.0

Telefax: +49 (0) 351.81186.11

info@batimet.de | www.batimet.de

System	Datum	Name	Maßstab
batimet TA35 FB12NG Schwingfenster flächenbündig Horizontalschnitt rechts	Gezeich. 15.11.2019	Staude	Ansicht -
	Gepr.		Detail -
Beschreibung	Norm		
Rahmen 66 mm Flügelprofil 86 mm	Zeichnungs-Nr.: 62128		Index: A

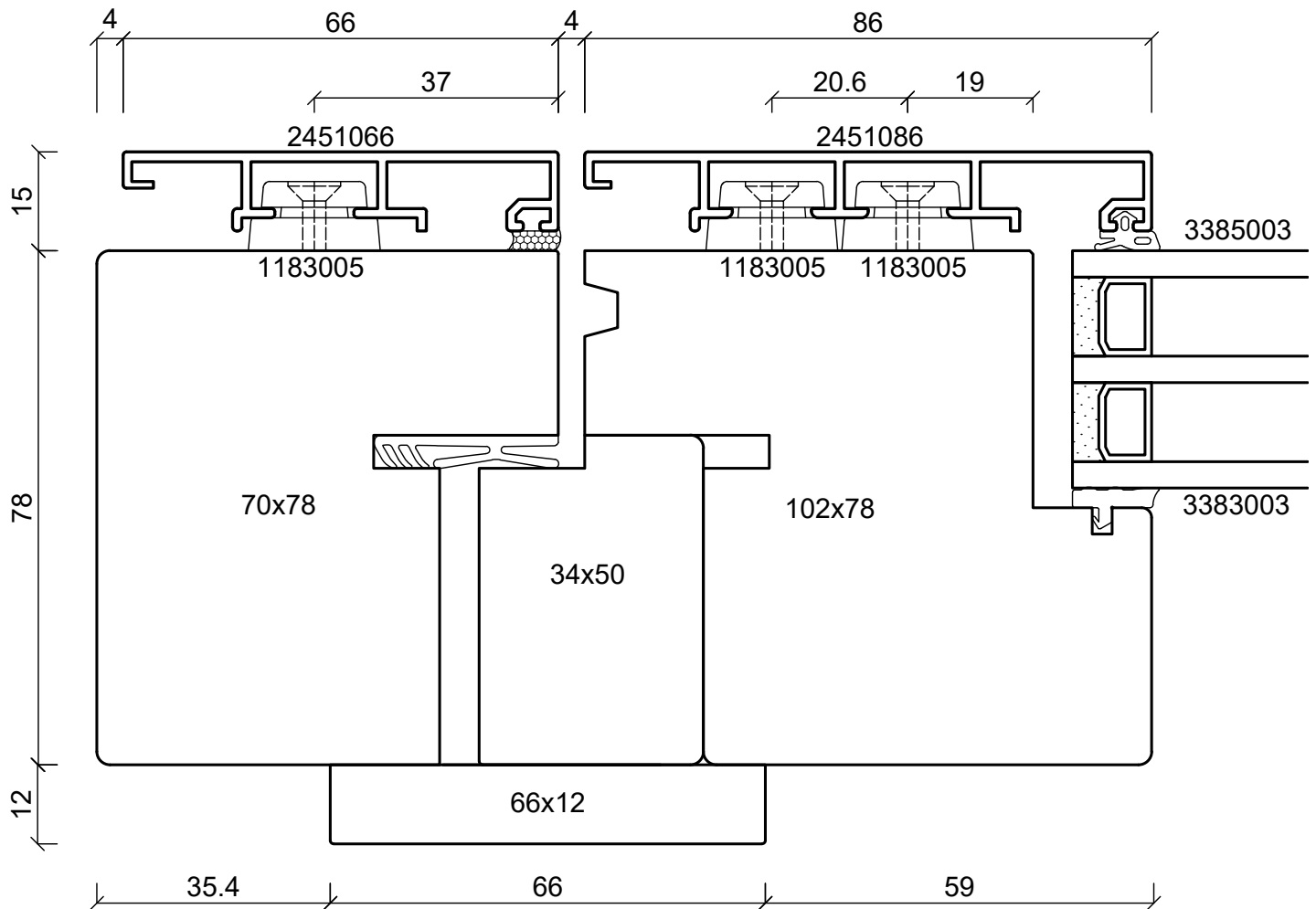
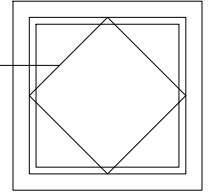

**batimet**

Holz-Aluminium · Systeme · Fenster · Fassade

Enderstrasse 90 | D-01277 Dresden

Telefon: +49 (0) 351.81186.0

Telefax: +49 (0) 351.81186.11

info@batimet.de | www.batimet.de

System	Datum	Name	Maßstab
batimet TA35 FB12NG Schwingfenster flächenbündig Horizontalschnitt links	Gezeich. 15.11.2019	Pickel	Ansicht -
	Gepr.		Detail -
Beschreibung	Norm		
Rahmen 66 mm Flügelprofil 86 mm	Zeichnungs-Nr.: 62112		Index: A

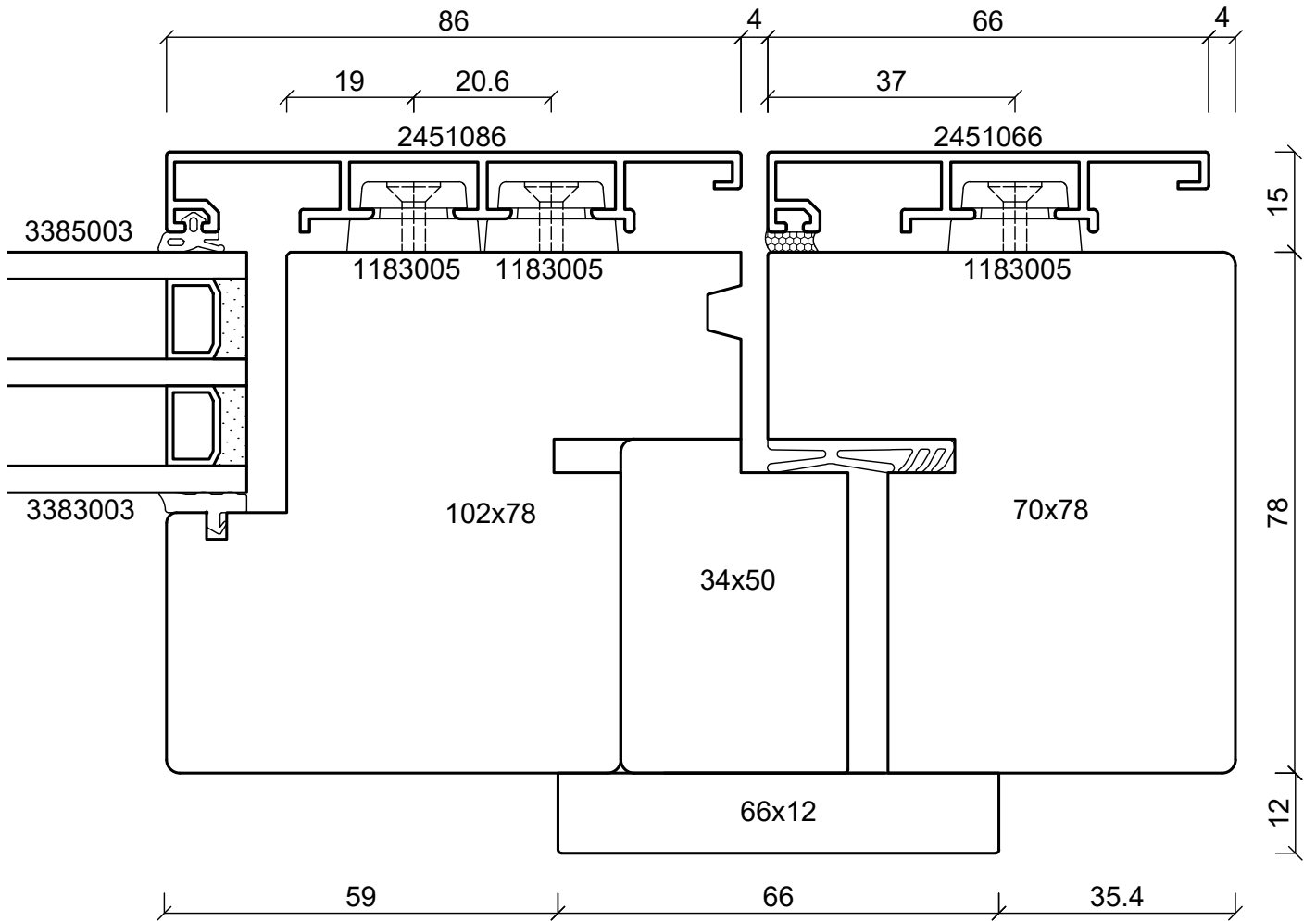
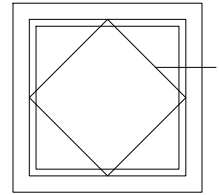

**batimet**

Holz-Aluminium · Systeme · Fenster · Fassade

Enderstrasse 90 | D-01277 Dresden

Telefon: +49 (0) 351.81186.0

Telefax: +49 (0) 351.81186.11

info@batimet.de | www.batimet.de

System

batimet TA35 FB12NG Schwingfenster  
flächenbündig  
Horizontalschnitt rechts

Beschreibung

Rahmen 66 mm  
Flügelprofil 86 mm

Datum

15.11.2019

Name

Stäude

Maßstab

Ansicht -

Gezeich.

Gepr.

Norm

Detail -

Zeichnungs-Nr.: 62129

Index: A

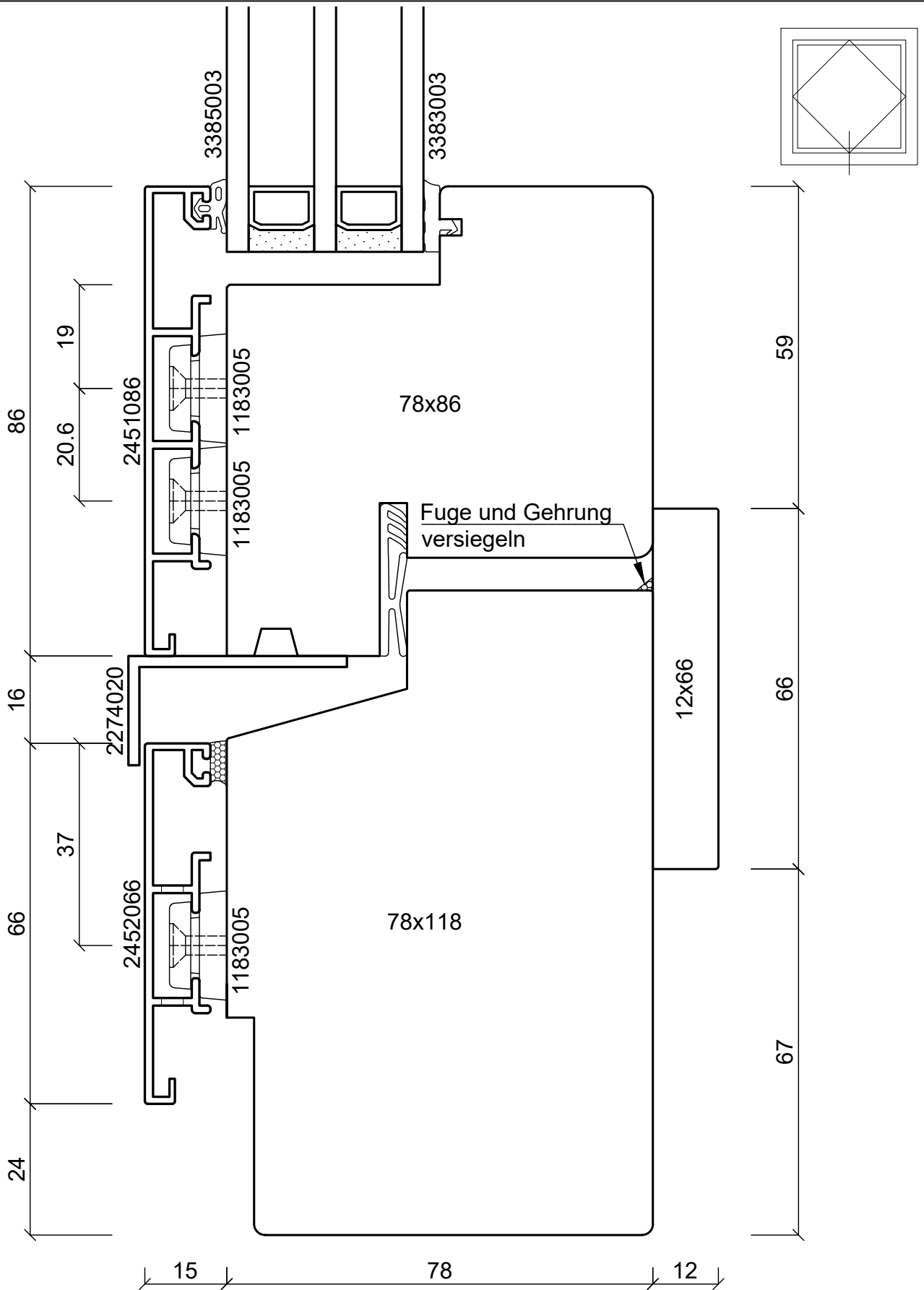

**batimet**

Holz-Aluminium · Systeme · Fenster · Fassade

Enderstrasse 90 | D-01277 Dresden

Telefon: +49 (0) 351.81186.0

Telefax: +49 (0) 351.81186.11

info@batimet.de | www.batimet.de

System		Datum	Name	Maßstab	
batimet TA35 FB12NG Schwingfenster flächenbündig Vertikalschnitt unten	Gezeich.	15.11.2019	Pickel	Ansicht	M1:1
	Gepr.			Detail	-
Beschreibung	Norm				
Rahmen 66 mm mit Entwässerung Flügelprofil 86 mm	Zeichnungs-Nr.: 62113			Index: A	

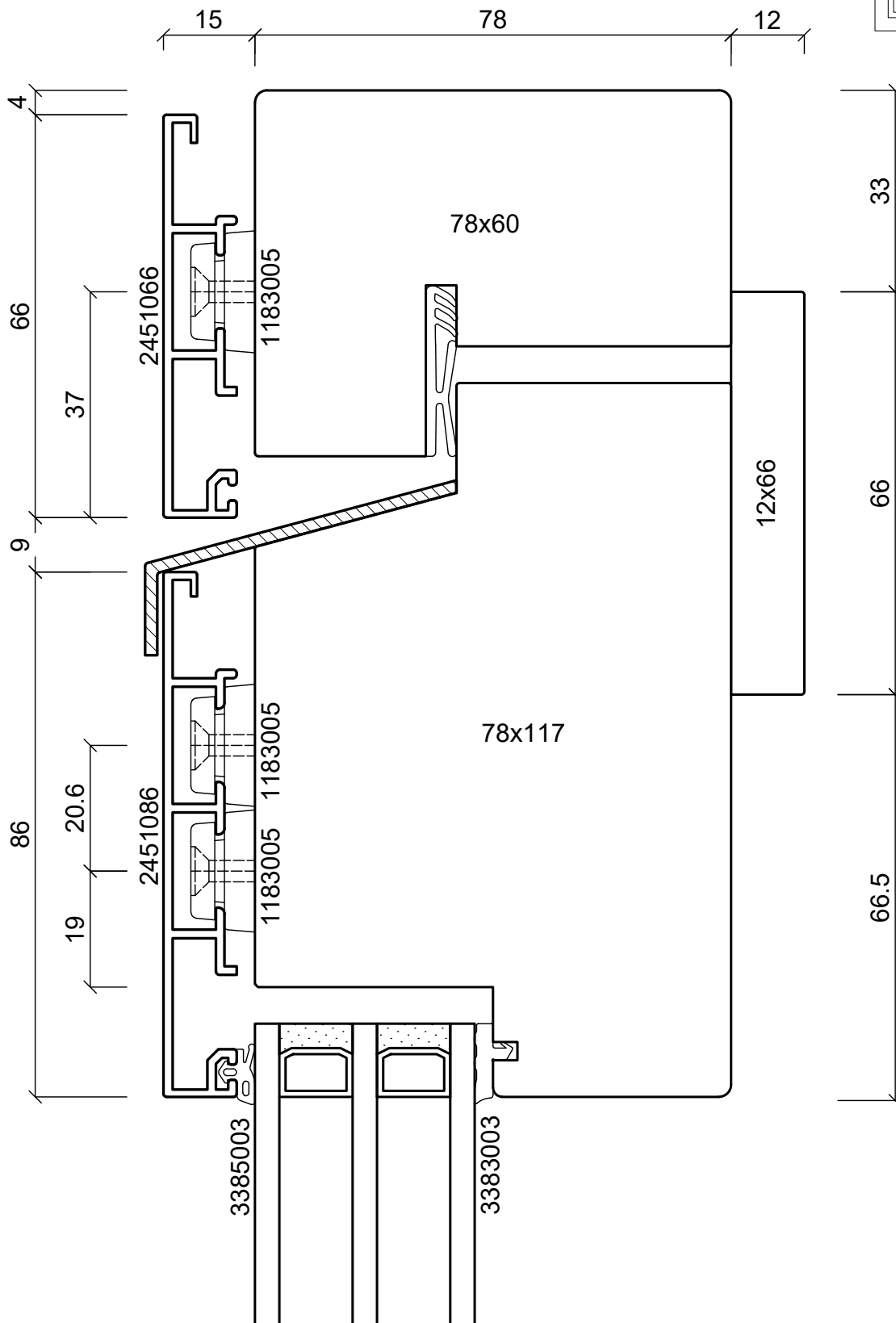

**batimet**

Holz-Aluminium · Systeme · Fenster · Fassade

Enderstrasse 90 | D-01277 Dresden

Telefon: +49 (0) 351.81186.0

Telefax: +49 (0) 351.81186.11

info@batimet.de | www.batimet.de

System

batimet TA35 FB12NG Schwingfenster  
flächenbündig  
Vertikalschnitt oben

Beschreibung

Rahmen 66 mm mit Entwässerung  
Flügelprofil 86 mm

Datum

15.11.2019

Name

Pickel

Maßstab

Ansicht

M1:1

Gezeich.

Gepr.

Norm

Detail

-

Zeichnungs-Nr.: 62114

Index: A

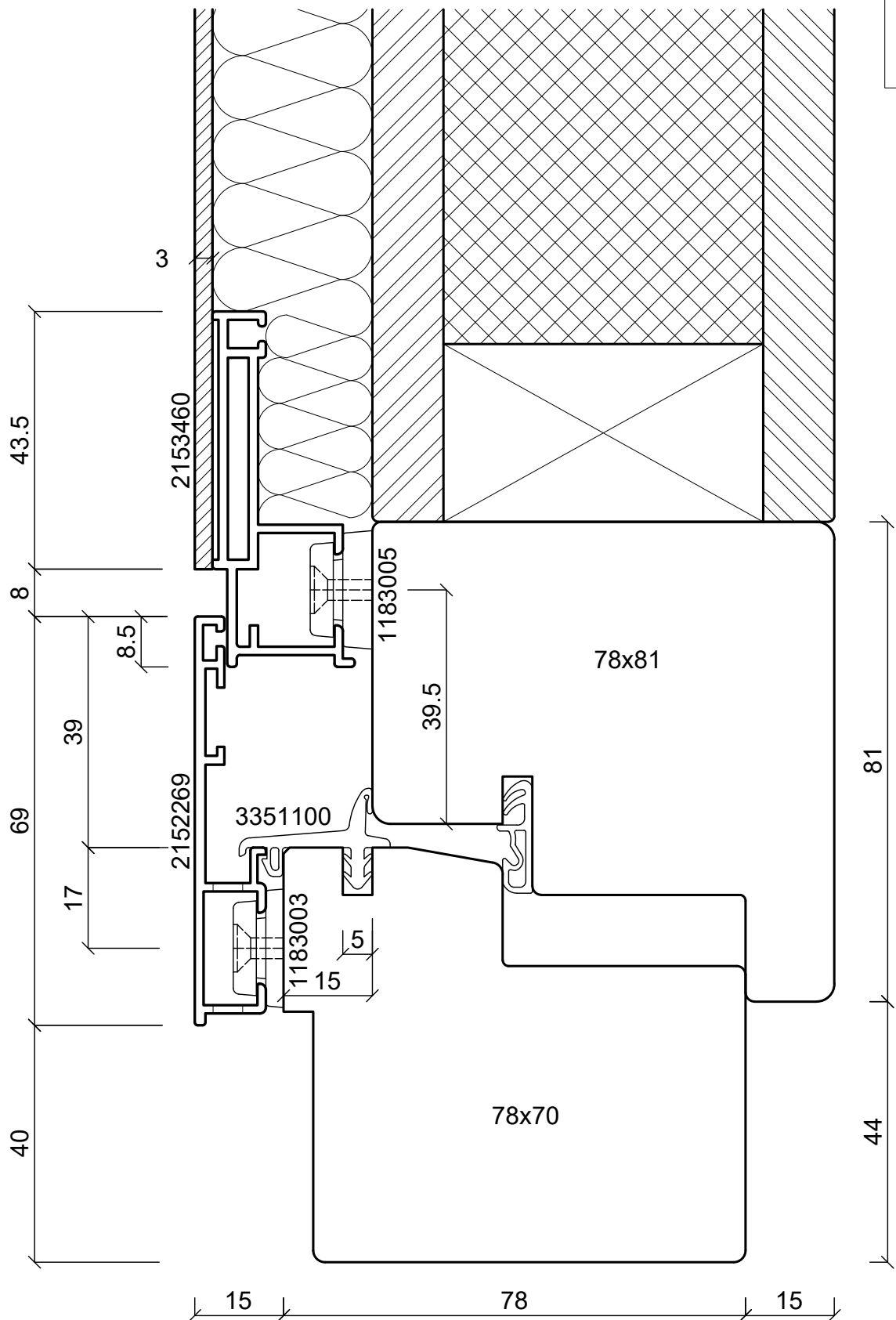
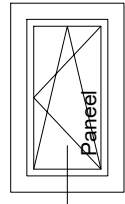

**batimet**

Holz-Aluminium · Systeme · Fenster · Fassade

Enderstrasse 90 | D-01277 Dresden

Telefon: +49 (0) 351.81186.0

Telefax: +49 (0) 351.81186.11

info@batimet.de | www.batimet.de

System

batimet TA35 FB  
flächenbündig  
Vertikalschnitt unten

Beschreibung

Rahmen 69 mm mit Entwässerung  
Flügel Blechapplikation  
Rahmenlichte ab 120 mm möglich

Datum

15.11.2019

Name

Pickel

Maßstab

Ansicht M1:1

Gezeich.

Gepr.

Norm

Detail

-

Zeichnungs-Nr.: 62115

Index: A



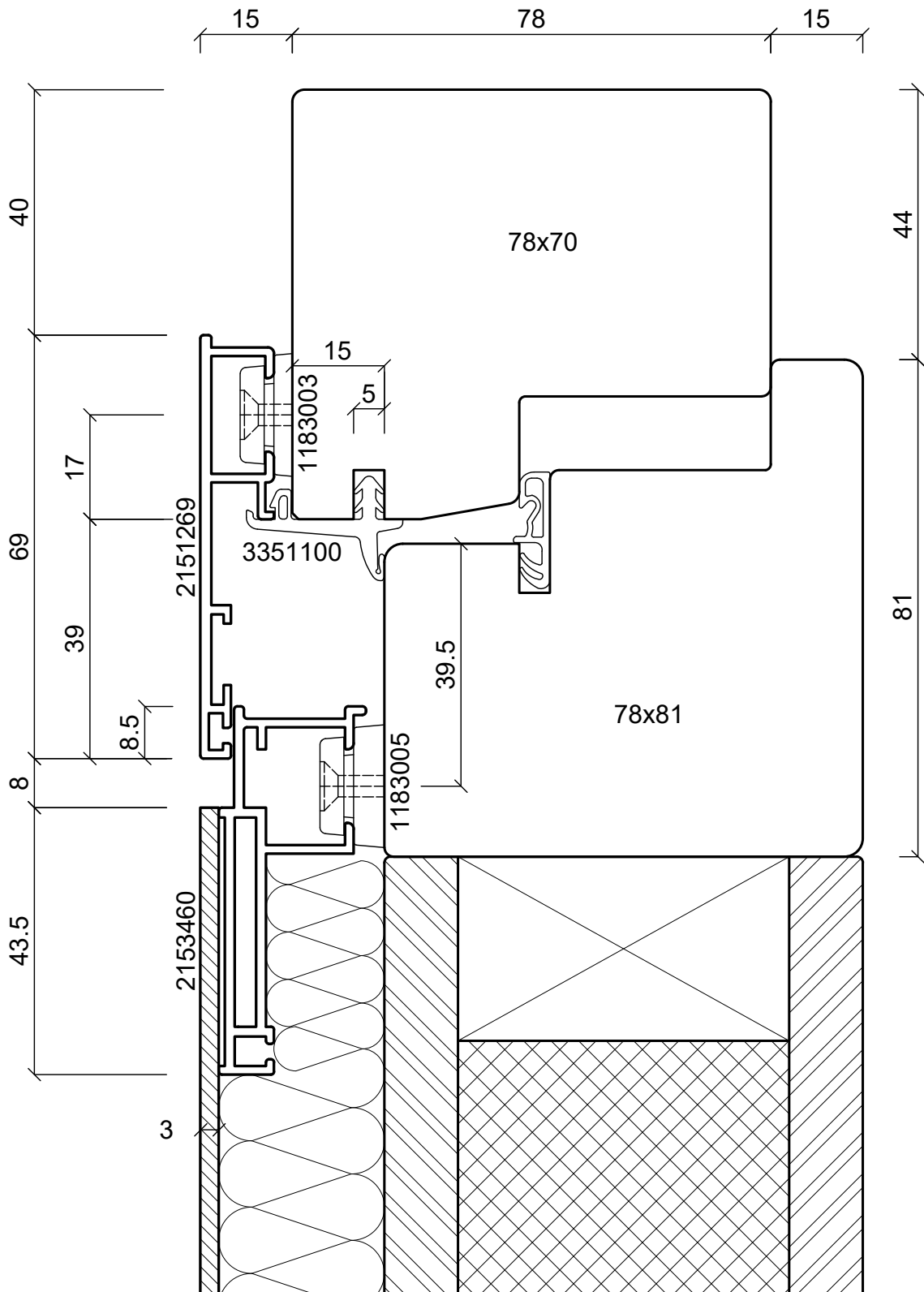
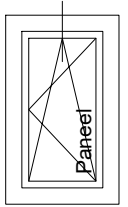

**batimet**

Holz-Aluminium · Systeme · Fenster · Fassade

Enderstrasse 90 | D-01277 Dresden

Telefon: +49 (0) 351.81186.0

Telefax: +49 (0) 351.81186.11

info@batimet.de | www.batimet.de

System	Datum	Name	Maßstab	
batimet TA35 FB flächenbündig Vertikalschnitt oben	Gezeich.	15.11.2019	Pickel	Ansicht M1:1
	Gepr.			Detail -
Beschreibung	Norm			
Rahmen 69 mm Flügel Blechapplikation Rahmenlichte ab 120 mm möglich	Zeichnungs-Nr.: 62116		Index: A	

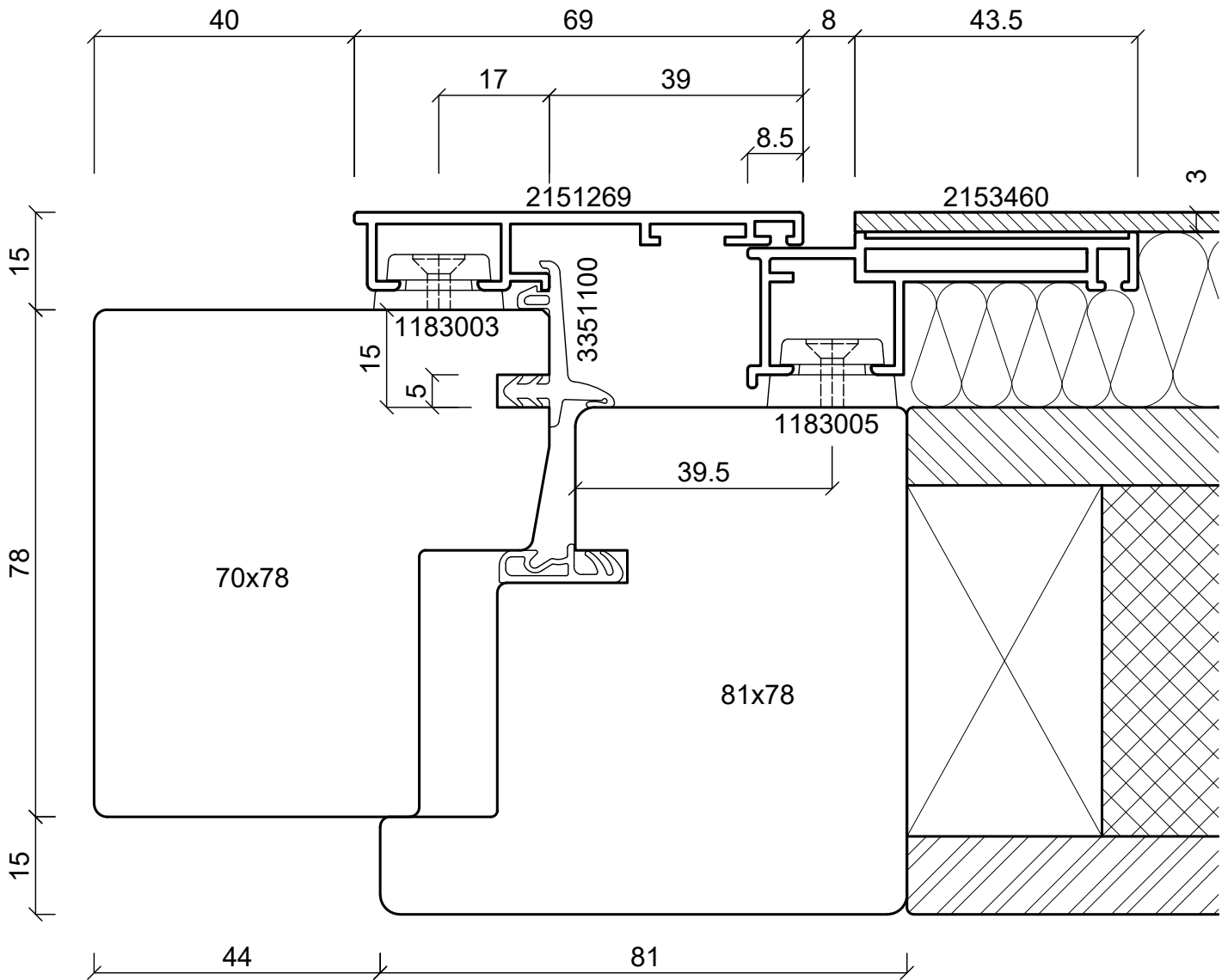
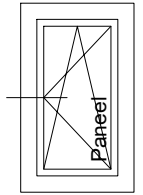
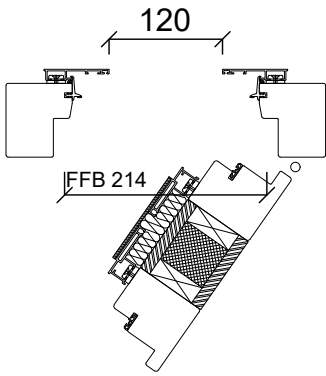

**batimet**

Holz-Aluminium · Systeme · Fenster · Fassade

Enderstrasse 90 | D-01277 Dresden

Telefon: +49 (0) 351.81186.0

Telefax: +49 (0) 351.81186.11

info@batimet.de | www.batimet.de

System		Datum	Name	Maßstab
batimet TA35 FB flächenbündig Horizontalschnitt links	Gezeich.	15.11.2019	Staude	Ansicht M1:1
	Gepr.			Detail M1:8
Beschreibung	Norm			
Rahmen 69 mm Flügel Blechapplikation Rahmenlichte ab 120 mm möglich	Zeichnungs-Nr.: 62130			Index: A

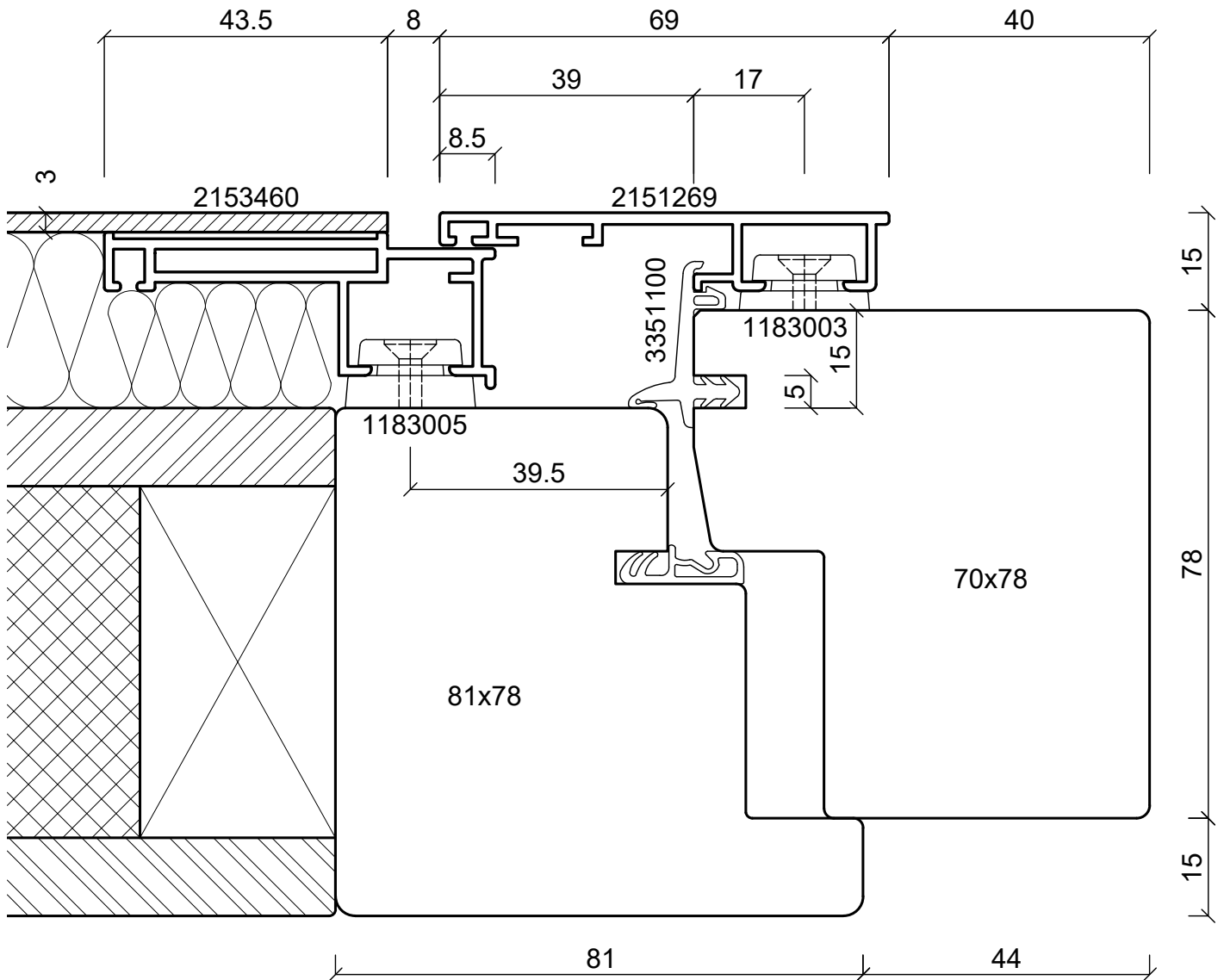
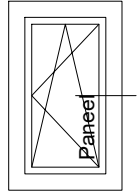
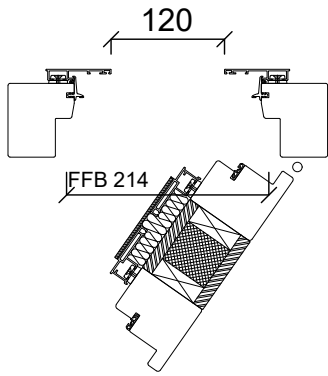

**batimet**

Holz-Aluminium · Systeme · Fenster · Fassade

Enderstrasse 90 | D-01277 Dresden

Telefon: +49 (0) 351.81186.0

Telefax: +49 (0) 351.81186.11

info@batimet.de | www.batimet.de

System	Datum	Name	Maßstab	
batimet TA35 FB flächenbündig Horizontalschnitt rechts	Gezeich.	15.11.2019	Pickel	Ansicht M1:1
	Gepr.			Detail M1:8
Beschreibung	Norm			
Rahmen 69 mm Flügel Blechapplikation Rahmenlichte ab 120 mm möglich	Zeichnungs-Nr.: 62117			Index: A



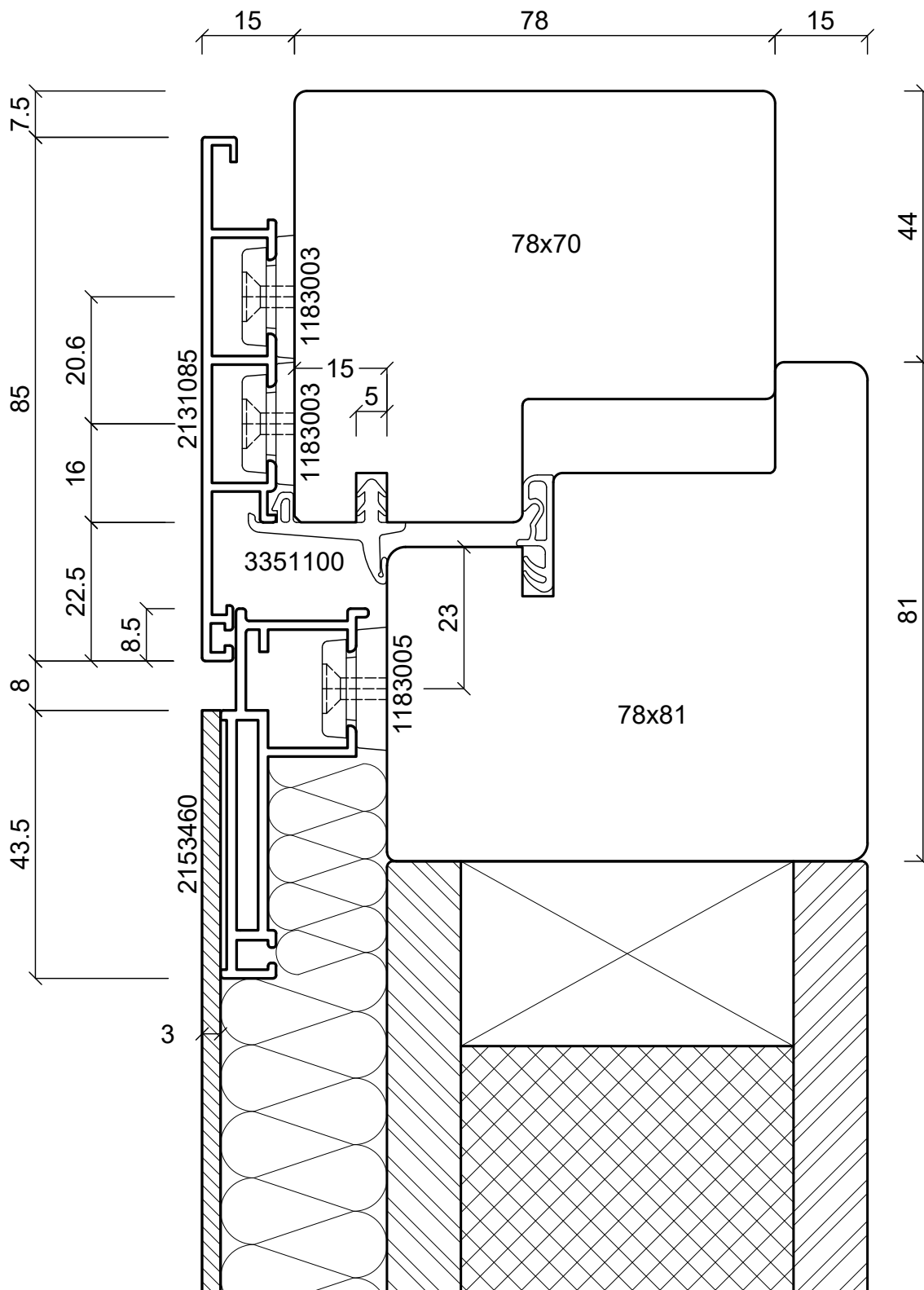
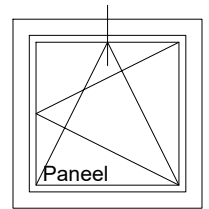

**batimet**

Holz-Aluminium · Systeme · Fenster · Fassade

Enderstrasse 90 | D-01277 Dresden

Telefon: +49 (0) 351.81186.0

Telefax: +49 (0) 351.81186.11

info@batimet.de | www.batimet.de

System	Datum	Name	Maßstab	
batimet TA35 FB flächenbündig Vertikalschnitt oben	Gezeich. 15.11.2019	Pickel	Ansicht	M1:1
	Gepr.		Detail	-
Beschreibung	Norm			
Rahmen 85 mm Flügel Blechapplikation Flügelversatz 15 mm	Zeichnungs-Nr.: 62119		Index: A	

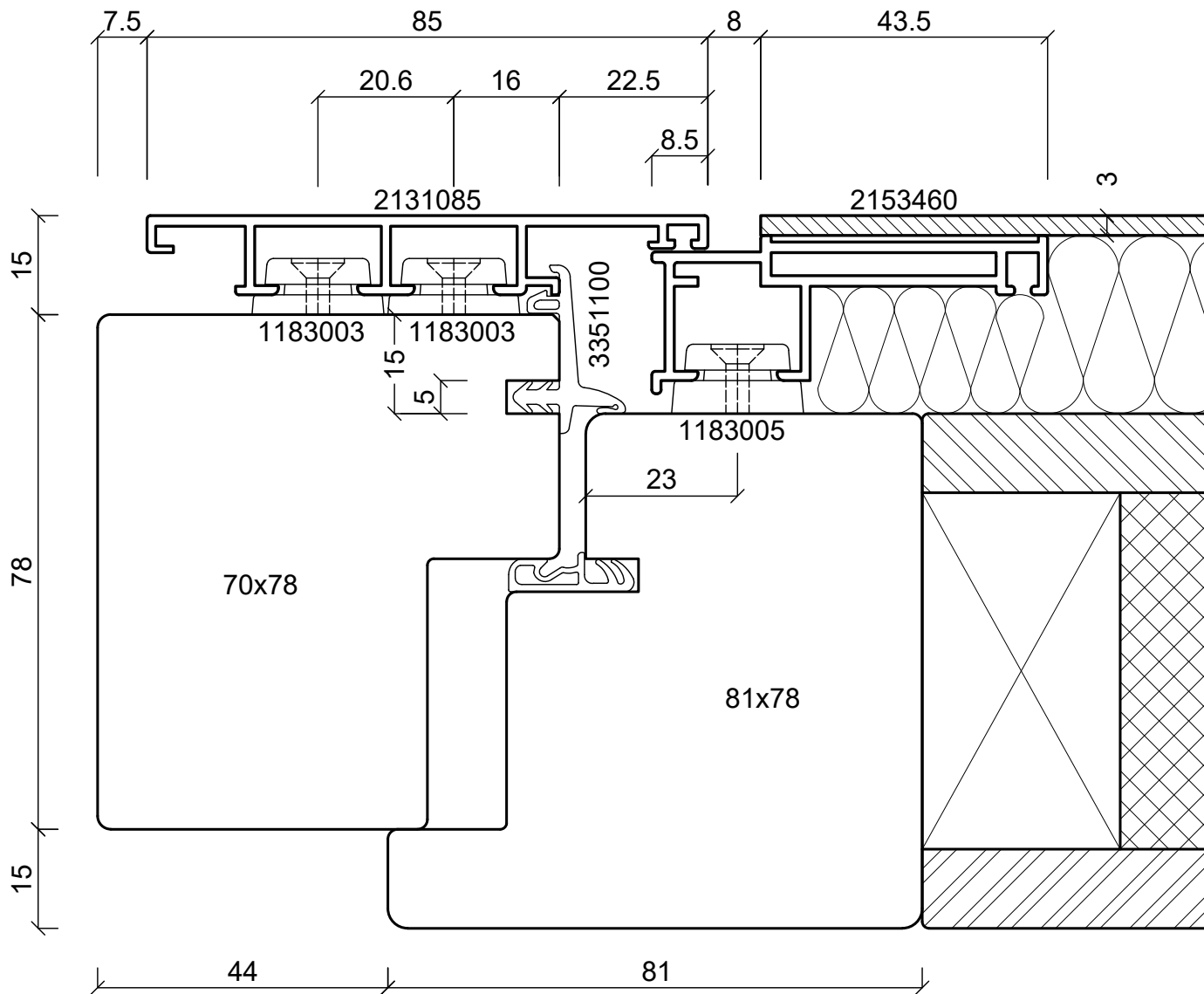
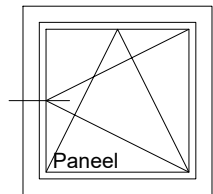
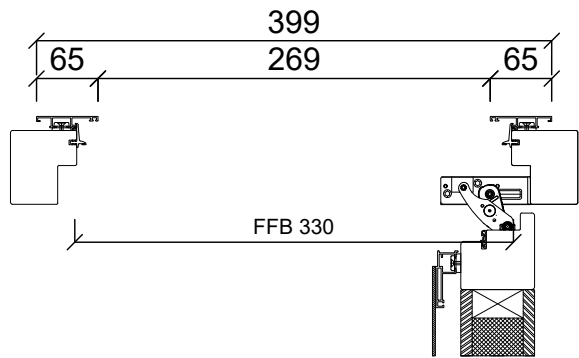

**batimet**

Holz-Aluminium · Systeme · Fenster · Fassade

Enderstrasse 90 | D-01277 Dresden

Telefon: +49 (0) 351.81186.0

Telefax: +49 (0) 351.81186.11

info@batimet.de | www.batimet.de

System

batimet TA35 FB  
flächenbündig  
Horizontalschnitt links

Beschreibung

Rahmen 85 mm  
Flügel Blechapplikation  
Flügelversatz 15 mm

Datum

15.11.2019

Name

Stäude

Maßstab

Ansicht M1:1

Gezeich.

Gepr.

Norm

Detail M1:8

Zeichnungs-Nr.: 62131

Index: A

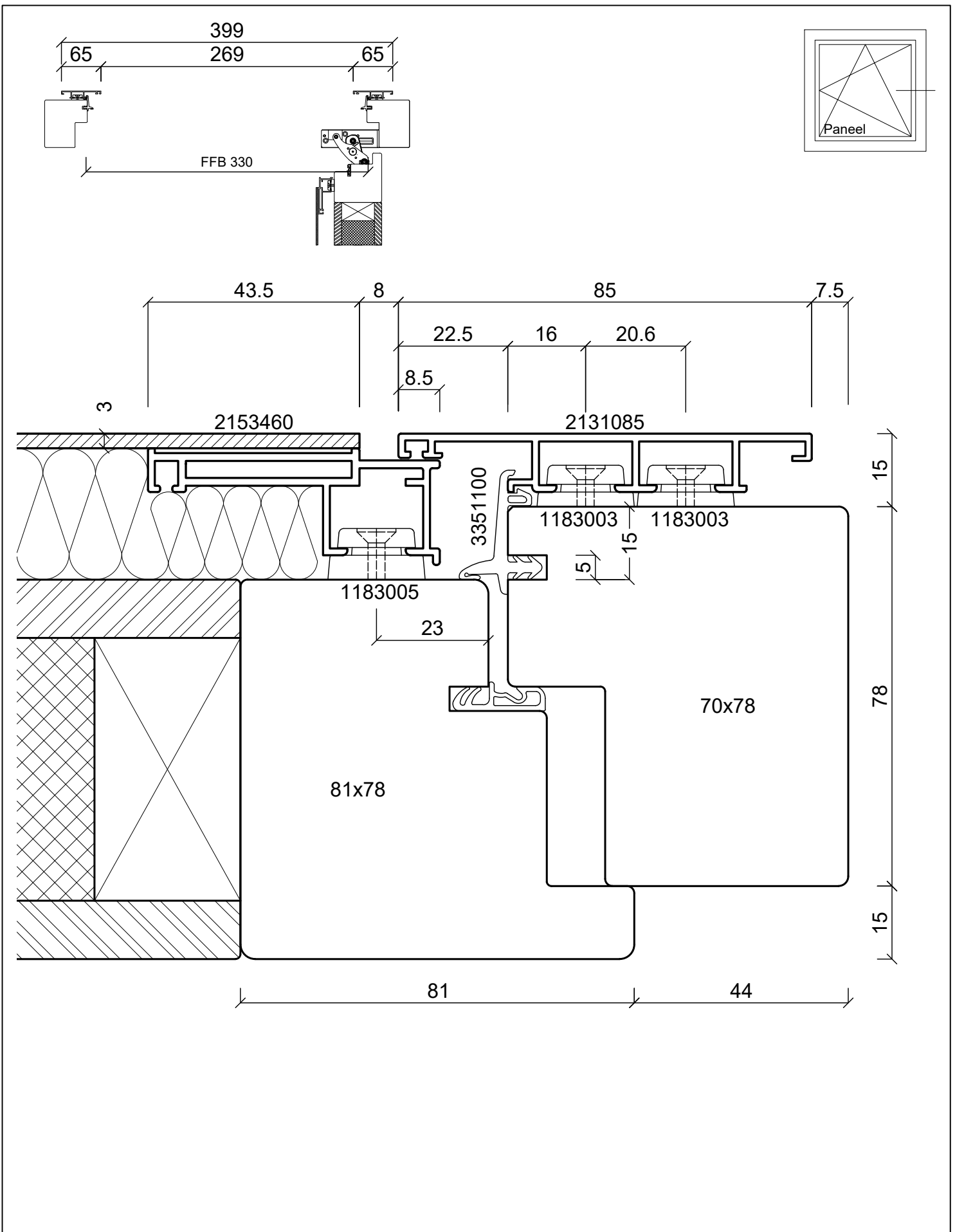

**batimet**

Holz-Aluminium · Systeme · Fenster · Fassade

Enderstrasse 90 | D-01277 Dresden

Telefon: +49 (0) 351.81186.0

Telefax: +49 (0) 351.81186.11

info@batimet.de | www.batimet.de

System	Datum	Name	Maßstab	
batimet TA35 FB flächenbündig Horizontalschnitt rechts	Gezeich. 15.11.2019	Pickel	Ansicht	M1:1
	Gepr.		Detail	M1:8
Beschreibung	Norm			
Rahmen 85 mm Flügel Blechapplikation Flügelversatz 15 mm	Zeichnungs-Nr.: 62120		Index: A	

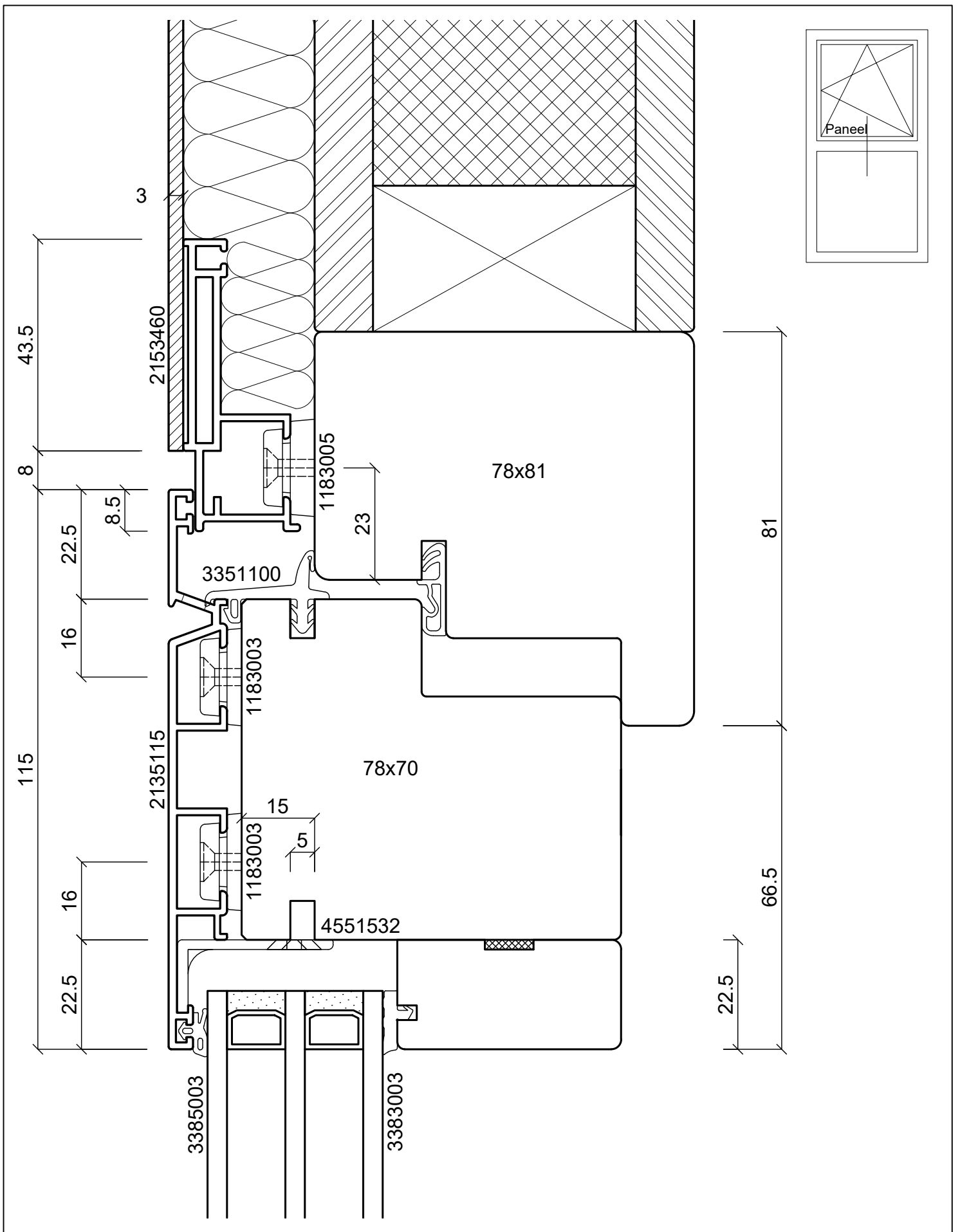

**batimet**

Holz-Aluminium · Systeme · Fenster · Fassade

Enderstrasse 90 | D-01277 Dresden

Telefon: +49 (0) 351.81186.0

Telefax: +49 (0) 351.81186.11

info@batimet.de | www.batimet.de

System	Datum	Name	Maßstab	
batimet TA35 FB flächenbündig Vertikalschnitt Kämpfer	Gezeich.	15.11.2019	Pickel	Ansicht M1:1
	Gepr.			Detail -
Beschreibung	Norm			
Kämpferprofil 115 mm Flügelprofil Blechapplikation	Zeichnungs-Nr.: 62209			Index: A



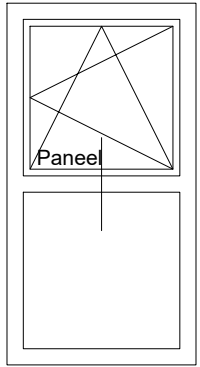
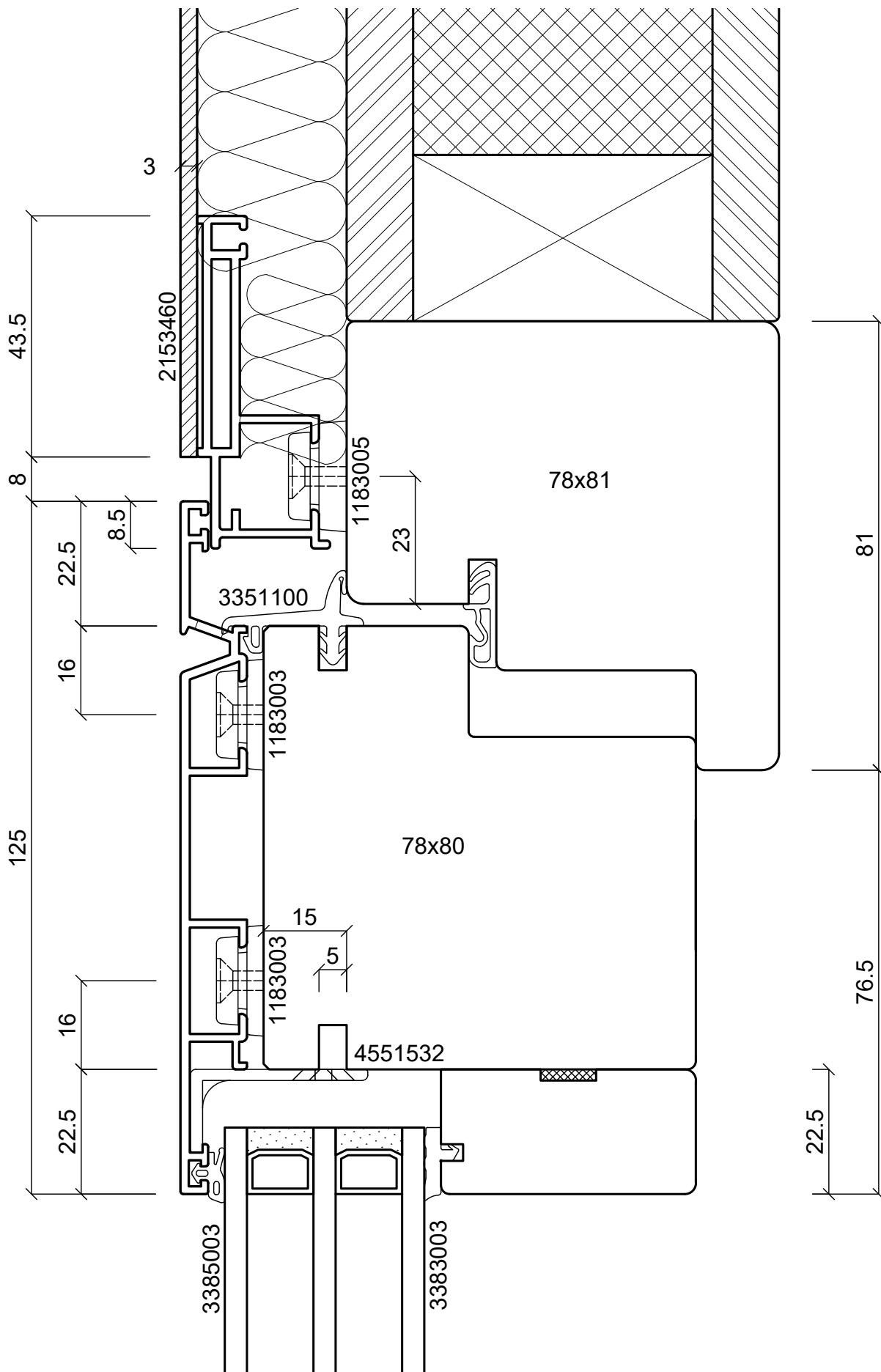

**batimet**

Holz-Aluminium · Systeme · Fenster · Fassade

Enderstrasse 90 | D-01277 Dresden

Telefon: +49 (0) 351.81186.0

Telefax: +49 (0) 351.81186.11

info@batimet.de | www.batimet.de

System

batimet TA35 FB  
flächenbündig  
Vertikalschnitt Kämpfer

Beschreibung

Kämpferprofil 125 mm  
Flügelprofil Blechapplikation

Datum

15.11.2019

Name

Pickel

Maßstab

Ansicht M1:1

Gezeich.

Gepr.

Norm

Detail

-

Zeichnungs-Nr.: 62210

Index: A

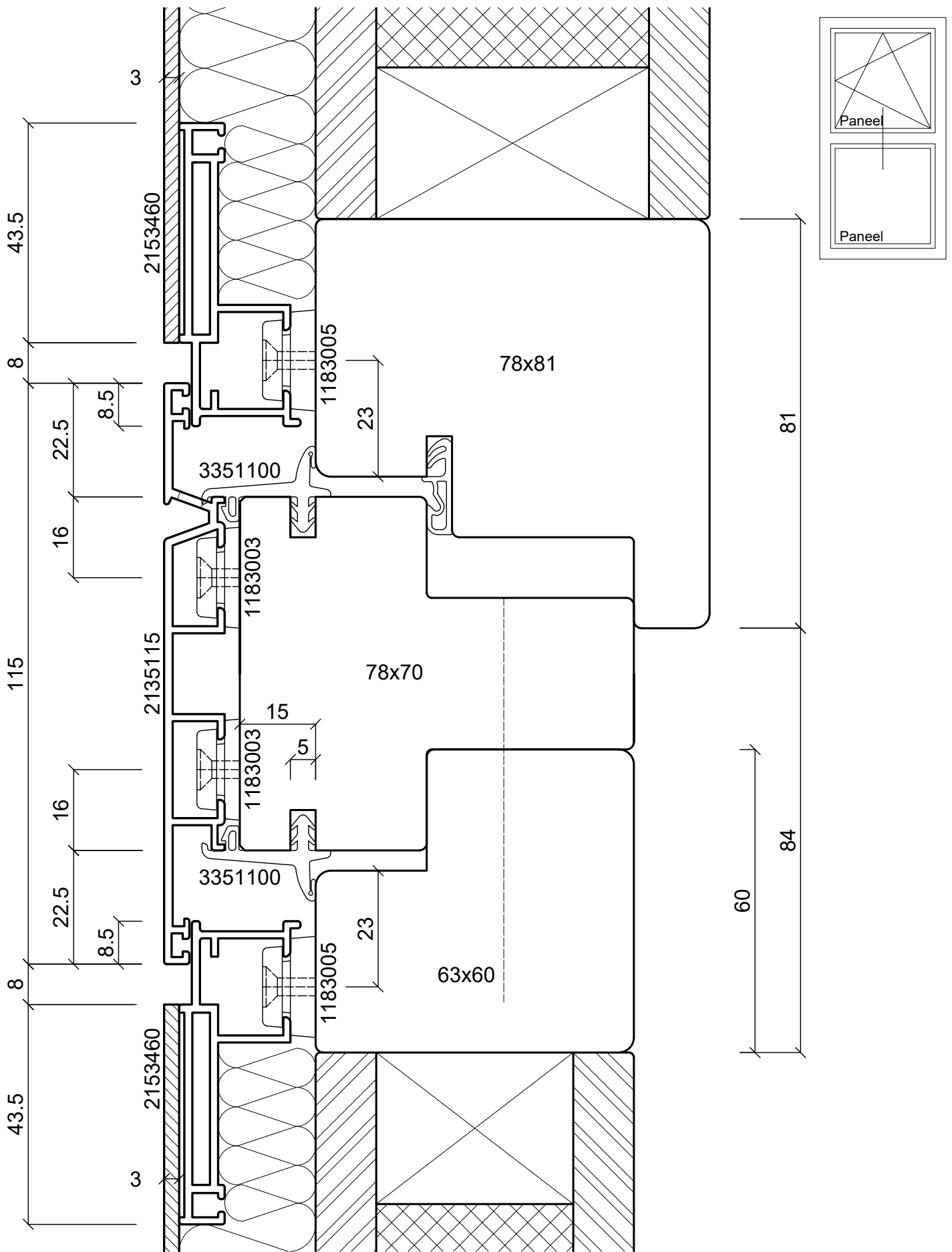

**batimet**

Holz-Aluminium · Systeme · Fenster · Fassade

Enderstrasse 90 | D-01277 Dresden

Telefon: +49 (0) 351.81186.0

Telefax: +49 (0) 351.81186.11

info@batimet.de | www.batimet.de

System

batimet TA35 FB  
flächenbündig  
Vertikalschnitt Kämpfer

Beschreibung

Kämpferprofil 115 mm  
Flügelprofil Blechapplikation  
Festteil Blechapplikation

Datum

15.11.2019

Name

Pickel

Maßstab

Ansicht M1:1

Gezeich.

Gepr.

Norm

Detail

-

Zeichnungs-Nr.: 62211

Index: A



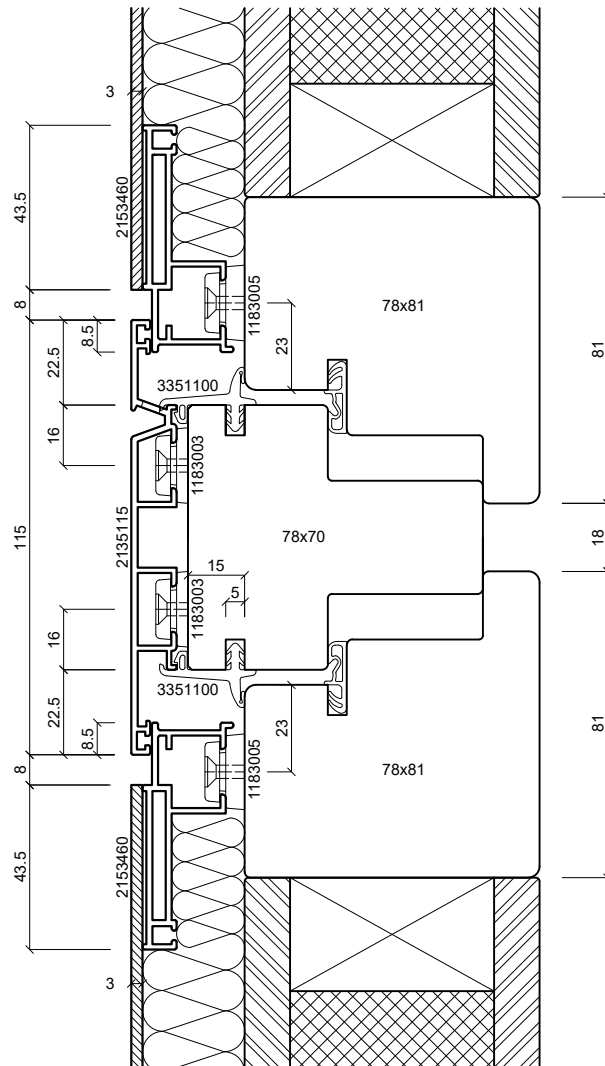
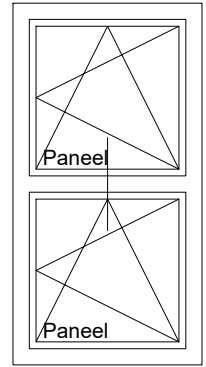

**batimet**

Holz-Aluminium · Systeme · Fenster · Fassade

Enderstrasse 90 | D-01277 Dresden

Telefon: +49 (0) 351.81186.0

Telefax: +49 (0) 351.81186.11

info@batimet.de | www.batimet.de

System	Datum	Name	Maßstab	
batimet TA35 FB flächenbündig Vertikalschnitt Kämpfer	Gezeich.	15.11.2019	Pickel	Ansicht M1:2
	Gepr.			Detail -
Beschreibung	Norm			
Kämpferprofil 115 mm Flügelprofil Blechapplikation Festteil Blechapplikation	Zeichnungs-Nr.: 62213			Index: A

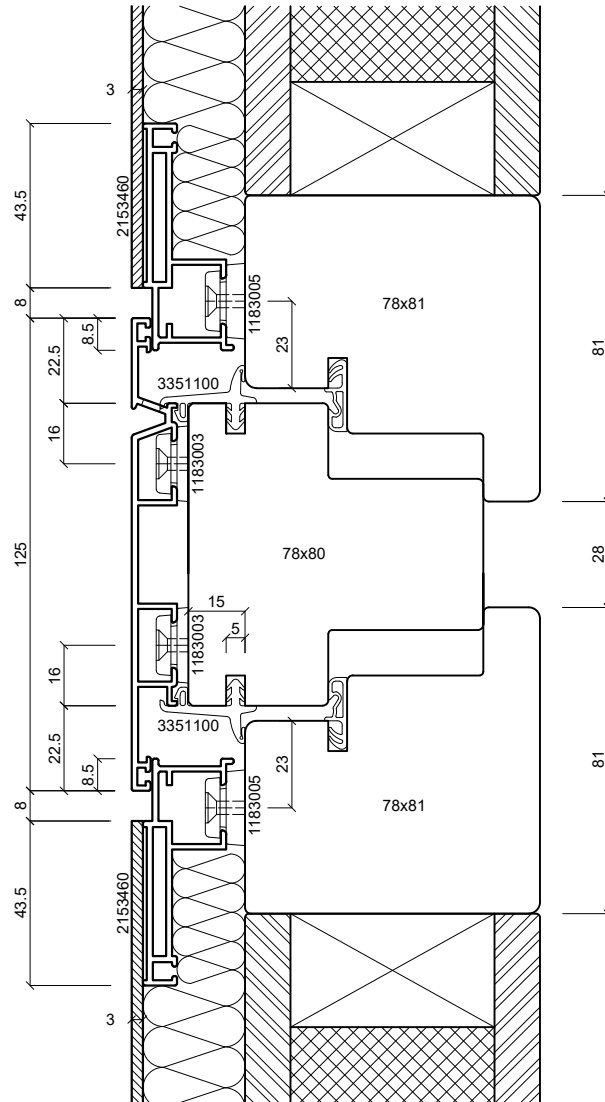
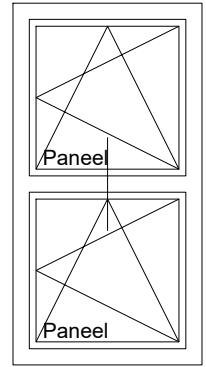

**batimet**

Holz-Aluminium · Systeme · Fenster · Fassade

Enderstrasse 90 | D-01277 Dresden

Telefon: +49 (0) 351.81186.0

Telefax: +49 (0) 351.81186.11

info@batimet.de | www.batimet.de

System	Datum	Name	Maßstab	
batimet TA35 FB flächenbündig Vertikalschnitt Kämpfer	Gezeich.	15.11.2019	Pickel	Ansicht M1:2
	Gepr.			Detail -
Beschreibung	Norm			
Kämpferprofil 125 mm Flügelprofil Blechapplikation Festteil Blechapplikation	Zeichnungs-Nr.: 62214			Index: A

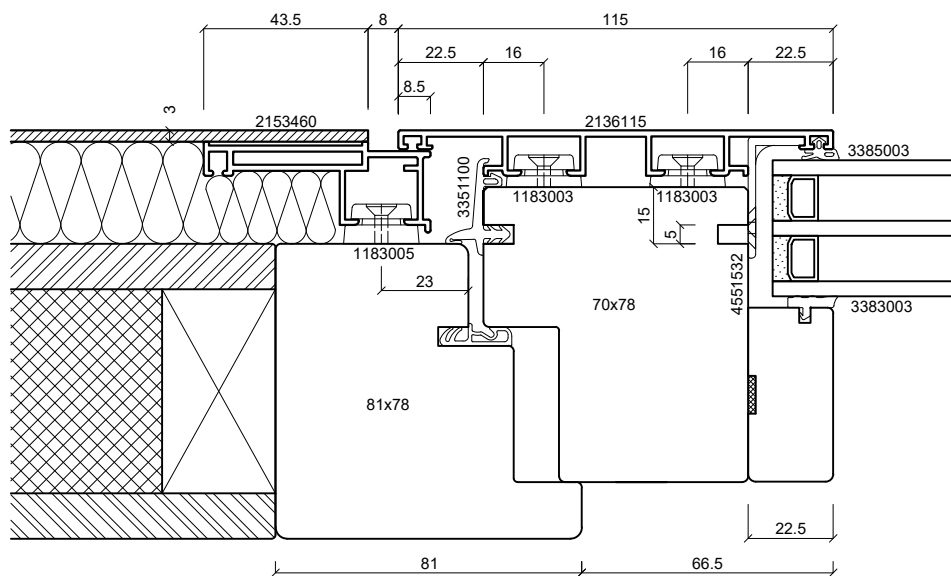
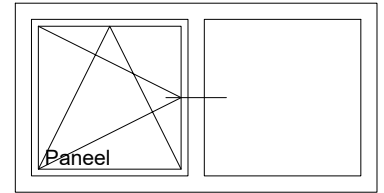

**batimet**

Holz-Aluminium · Systeme · Fenster · Fassade

Enderstrasse 90 | D-01277 Dresden

Telefon: +49 (0) 351.81186.0

Telefax: +49 (0) 351.81186.11

info@batimet.de | www.batimet.de

System		Datum	Name	Maßstab	
batimet TA35 FB flächenbündig Horizontalschnitt Setzholz	Gezeich.	15.11.2019	Pickel	Ansicht	M1:2
	Gepr.			Detail	-
Beschreibung	Norm				
Setzholzprofil 115 mm Flügelprofil Blechapplikation	Zeichnungs-Nr.: 62314			Index: A	

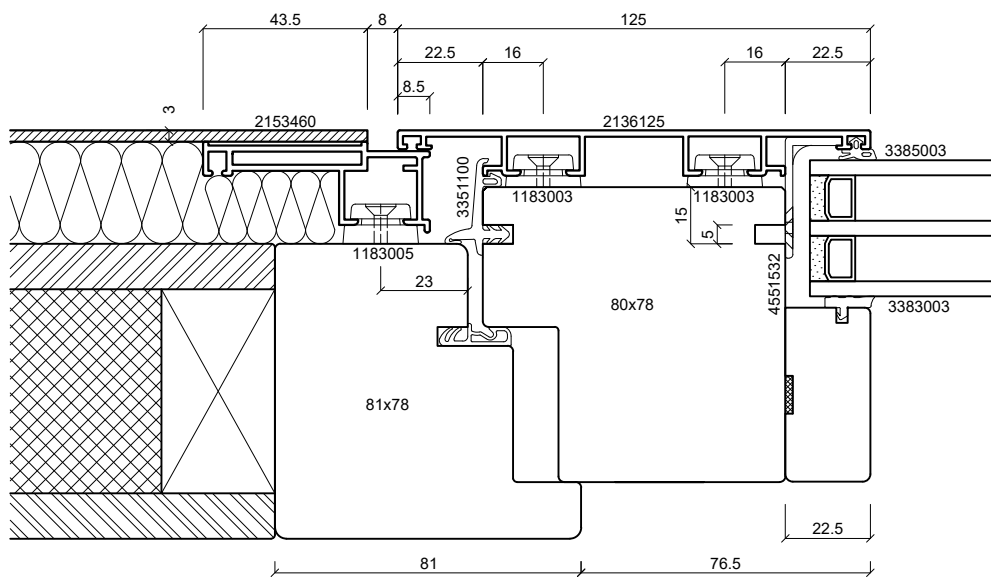
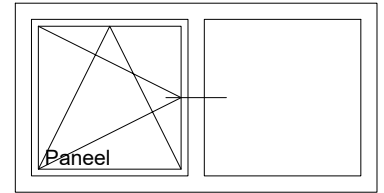

**batimet**

Holz-Aluminium · Systeme · Fenster · Fassade

Enderstrasse 90 | D-01277 Dresden

Telefon: +49 (0) 351.81186.0

Telefax: +49 (0) 351.81186.11

info@batimet.de | www.batimet.de

System	Datum	Name	Maßstab	
batimet TA35 FB flächenbündig Horizontalschnitt Setzholz	Gezeich.	15.11.2019	Pickel	Ansicht M1:2
	Gepr.			Detail -
Beschreibung	Norm			
Setzholzprofil 125 mm Flügelprofil Blechapplikation	Zeichnungs-Nr.: 62315			Index: A

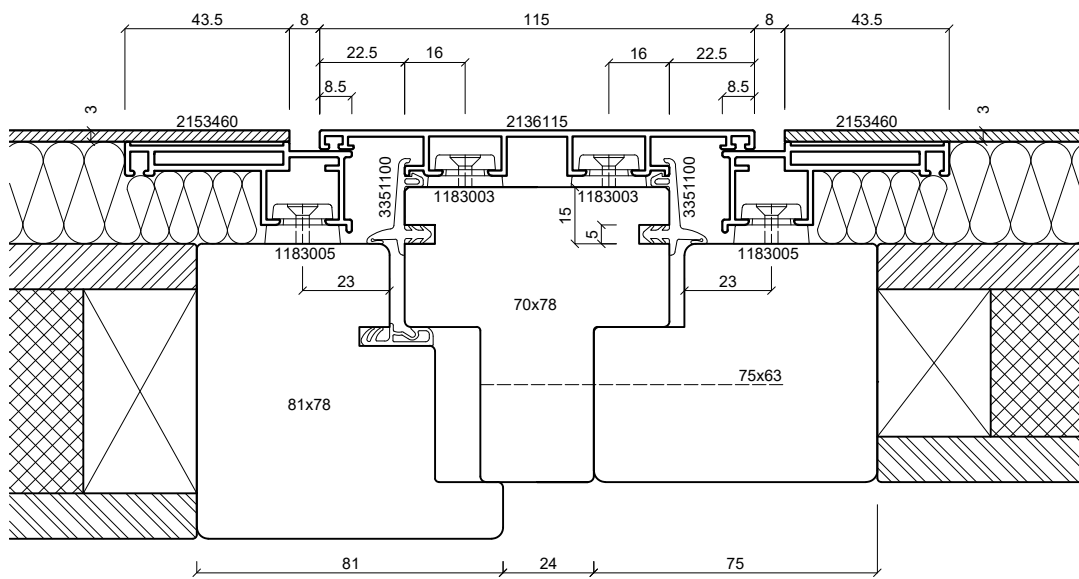
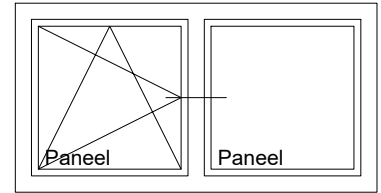

**batimet**

Holz-Aluminium · Systeme · Fenster · Fassade

Enderstrasse 90 | D-01277 Dresden

Telefon: +49 (0) 351.81186.0

Telefax: +49 (0) 351.81186.11

info@batimet.de | www.batimet.de

System

batimet TA35 FB  
flächenbündig  
Horizontalschnitt Setzholz

Beschreibung

Setzholzprofil 115 mm  
Flügelprofil Blechapplikation  
Festteil Blechapplikation

Datum

15.11.2019

Name

Pickel

Maßstab

Ansicht M1:2

Gezeich.

Gepr.

Norm

Detail

-

Zeichnungs-Nr.: 62316

Index: A



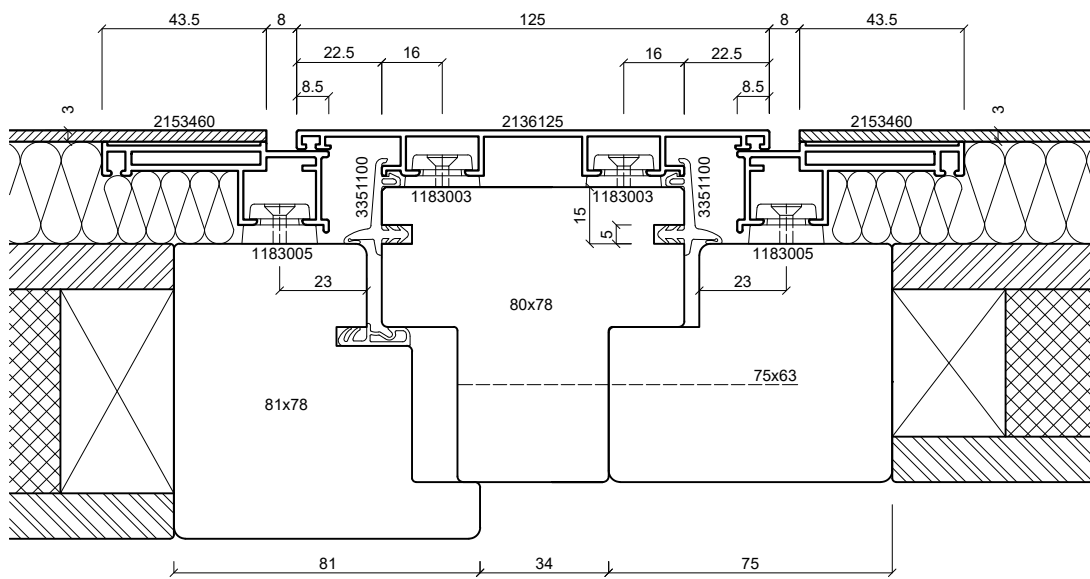
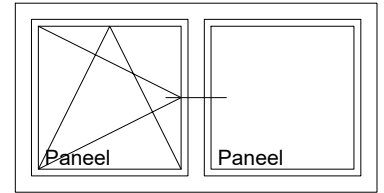

**batimet**

Holz-Aluminium · Systeme · Fenster · Fassade

Enderstrasse 90 | D-01277 Dresden

Telefon: +49 (0) 351.81186.0

Telefax: +49 (0) 351.81186.11

info@batimet.de | www.batimet.de

System	Datum	Name	Maßstab		
batimet TA35 FB flächenbündig Horizontalschnitt Setzholz	Gezeich.	15.11.2019	Pickel	Ansicht	M1:2
	Gepr.			Detail	-
Beschreibung	Norm				
Setzholzprofil 125 mm Flügelprofil Blechapplikation Festteil Blechapplikation	Zeichnungs-Nr.: 62317			Index: A	

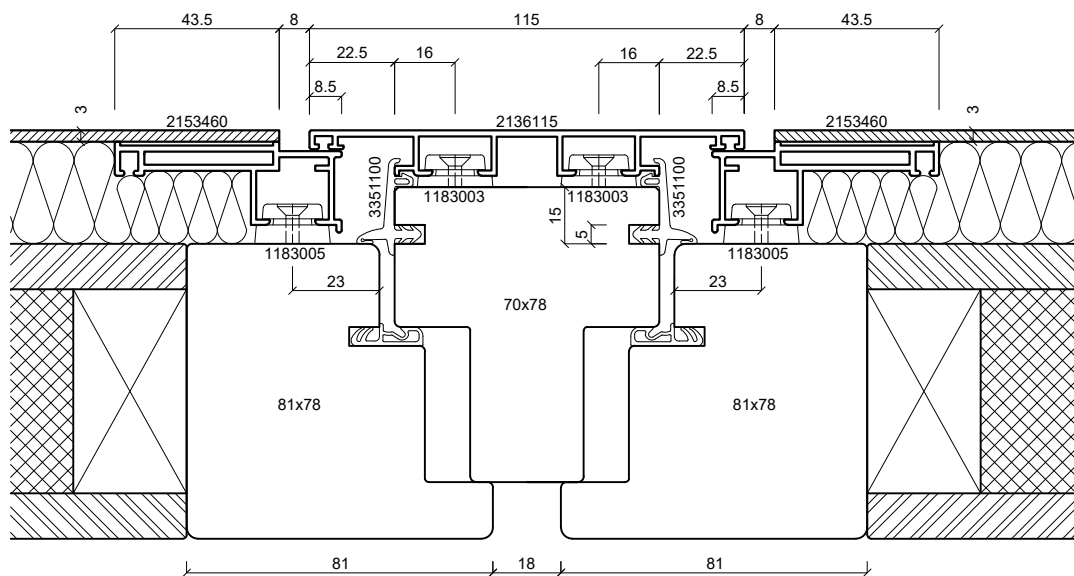
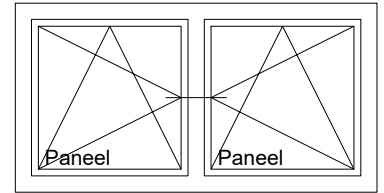

**batimet**  
Holz-Aluminium · Systeme · Fenster · Fassade

Enderstrasse 90 | D-01277 Dresden  
Telefon: +49 (0) 351.81186.0  
Telefax: +49 (0) 351.81186.11  
info@batimet.de | www.batimet.de

System	Datum	Name	Maßstab	
batimet TA35 FB flächenbündig Horizontalschnitt Setzholz	Gezeich.	15.11.2019	Pickel	Ansicht M1:2
	Gepr.			Detail -
Beschreibung	Norm			
Setzholzprofil 115 mm Flügelprofil Blechapplikation Festteil Blechapplikation	Zeichnungs-Nr.: 62318			Index: A

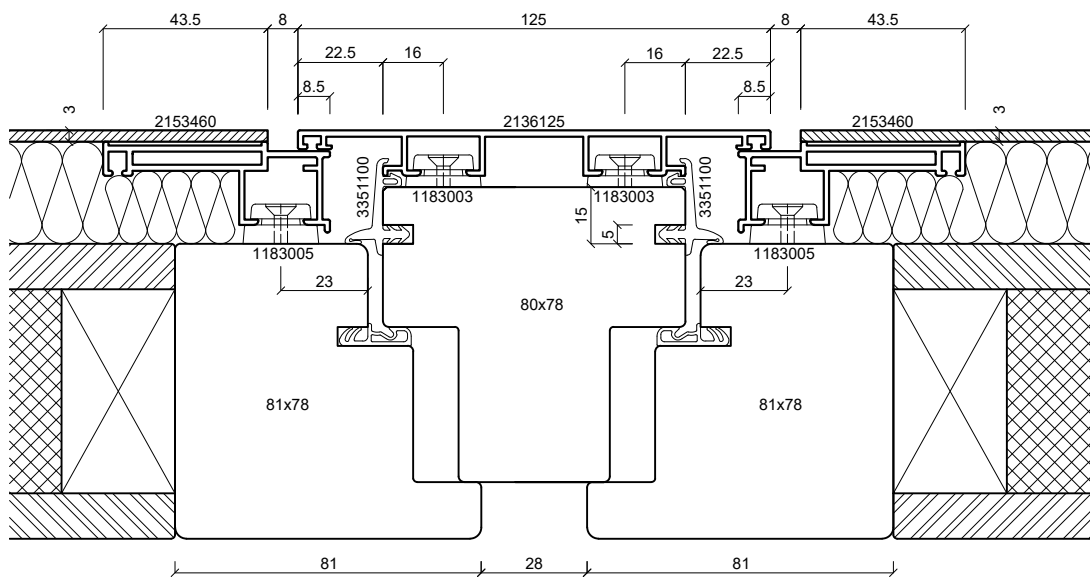
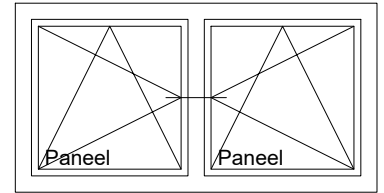

**batimet**

Holz-Aluminium · Systeme · Fenster · Fassade

Enderstrasse 90 | D-01277 Dresden

Telefon: +49 (0) 351.81186.0

Telefax: +49 (0) 351.81186.11

info@batimet.de | www.batimet.de

System	Datum	Name	Maßstab	
batimet TA35 FB flächenbündig Horizontalschnitt Setzholz	Gezeich.	15.11.2019	Pickel	Ansicht M1:2
	Gepr.			Detail -
Beschreibung Setzholzprofil 125 mm Flügelprofil Blechapplikation Festteil Blechapplikation	Norm			
	Zeichnungs-Nr.: 62319			Index: A

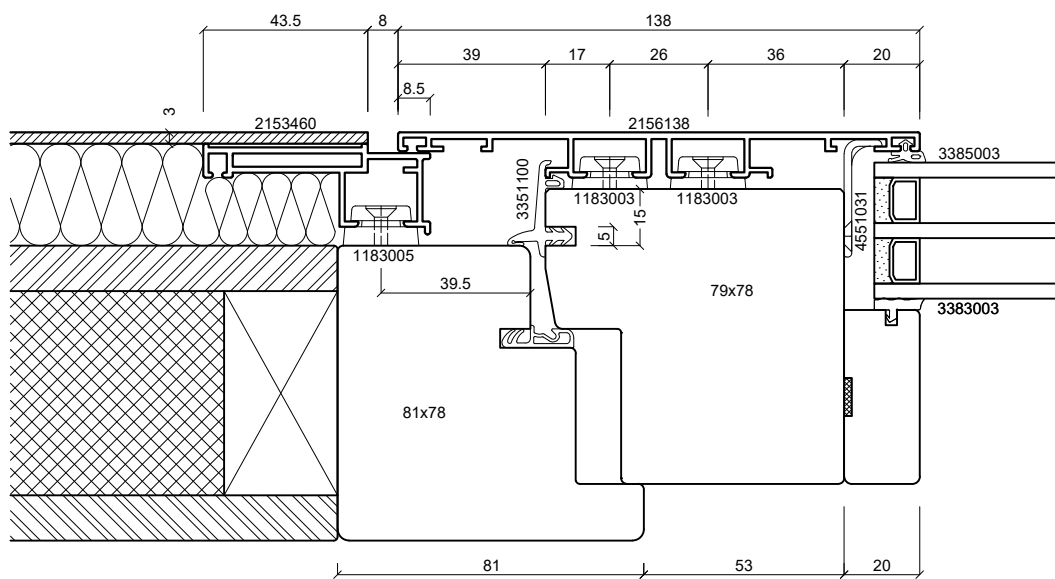
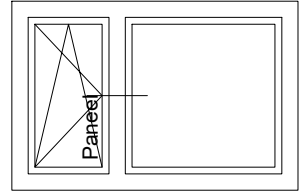

**batimet**  
Holz-Aluminium · Systeme · Fenster · Fassade

Enderstrasse 90 | D-01277 Dresden  
Telefon: +49 (0) 351.81186.0  
Telefax: +49 (0) 351.81186.11  
info@batimet.de | www.batimet.de

System	Datum	Name	Maßstab		
batimet TA35 FB flächenbündig Horizontalschnitt Setzholz	Gezeich.	15.11.2019	Pickel	Ansicht	M1:2
	Gepr.			Detail	-
Beschreibung	Norm				
Setzholzprofil 138 mm Flügelprofil Blechapplikation mit Festverglasung daneben	Zeichnungs-Nr.: 62320			Index: A	

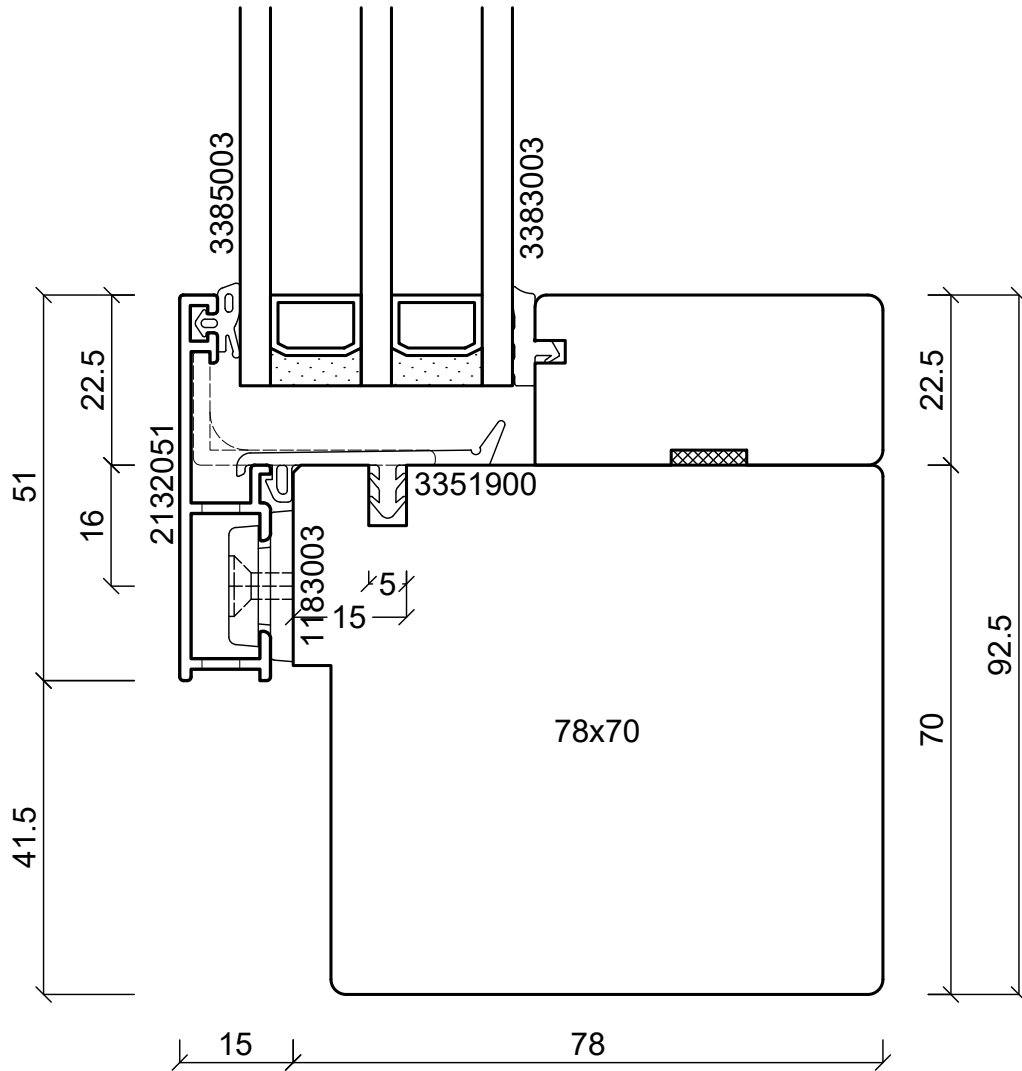
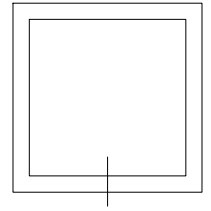

**batimet**

Holz-Aluminium · Systeme · Fenster · Fassade

Enderstrasse 90 | D-01277 Dresden

Telefon: +49 (0) 351.81186.0

Telefax: +49 (0) 351.81186.11

info@batimet.de | www.batimet.de

System		Datum	Name	Maßstab	
batimet TA35 FB12NG flächenbündig Vertikalschnitt unten, Festverglasung	Gezeich.	15.11.2019	Pickel	Ansicht	M1:1
	Gepr.			Detail	-
Beschreibung	Norm				
Rahmen 51 mm mit Entwässerung Festverglasungsdichtung	Zeichnungs-Nr.: 62001			Index: A	

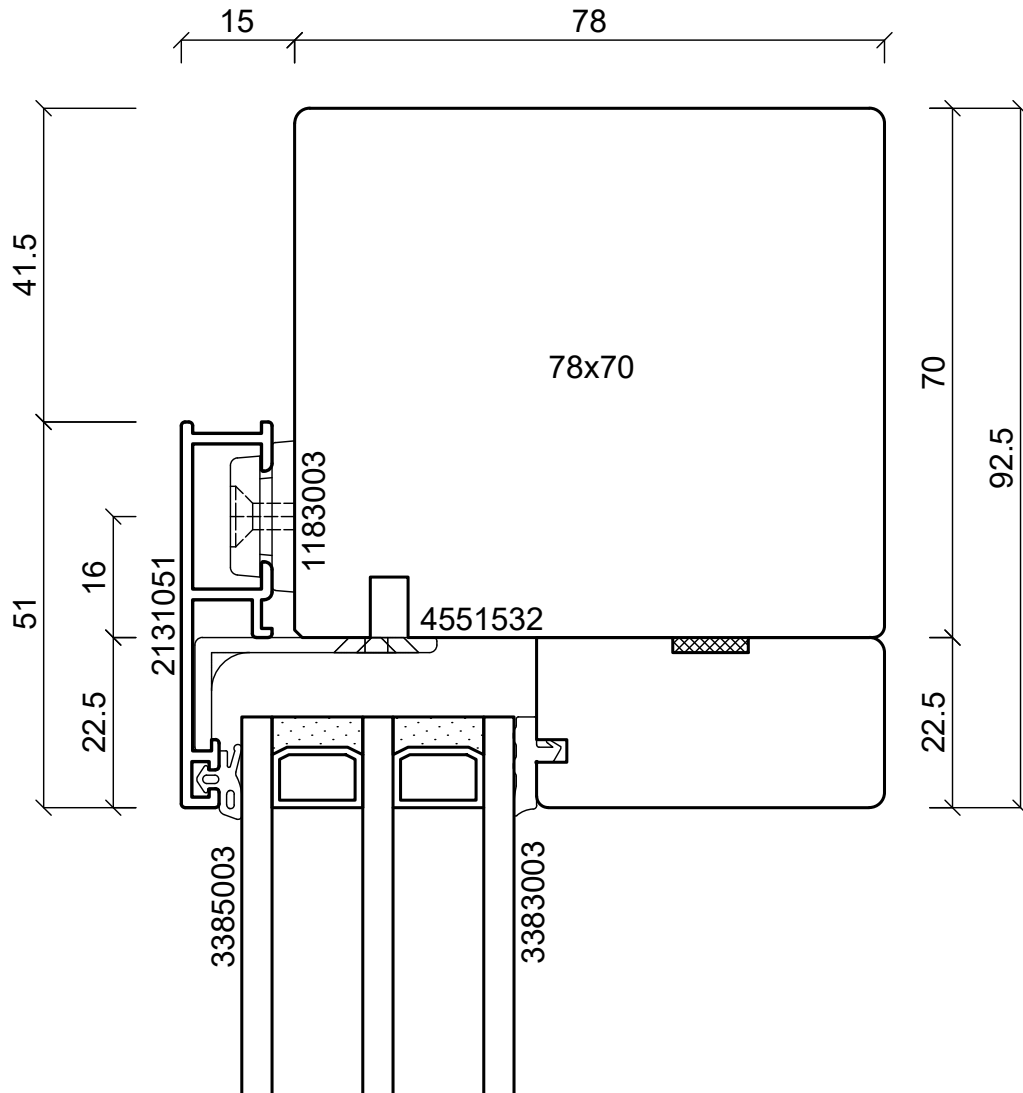
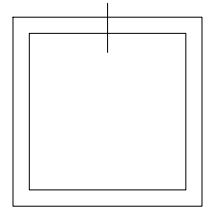

**batimet**

Holz-Aluminium · Systeme · Fenster · Fassade

Enderstrasse 90 | D-01277 Dresden

Telefon: +49 (0) 351.81186.0

Telefax: +49 (0) 351.81186.11

info@batimet.de | www.batimet.de

System		Datum	Name	Maßstab	
batimet TA35 FB12NG flächenbündig Vertikalschnitt oben, Festverglasung	Gezeich.	15.11.2019	Pickel	Ansicht	M1:1
	Gepr.			Detail	-
Beschreibung	Norm				
Rahmen 51 mm	Zeichnungs-Nr.: 62002			Index: A	

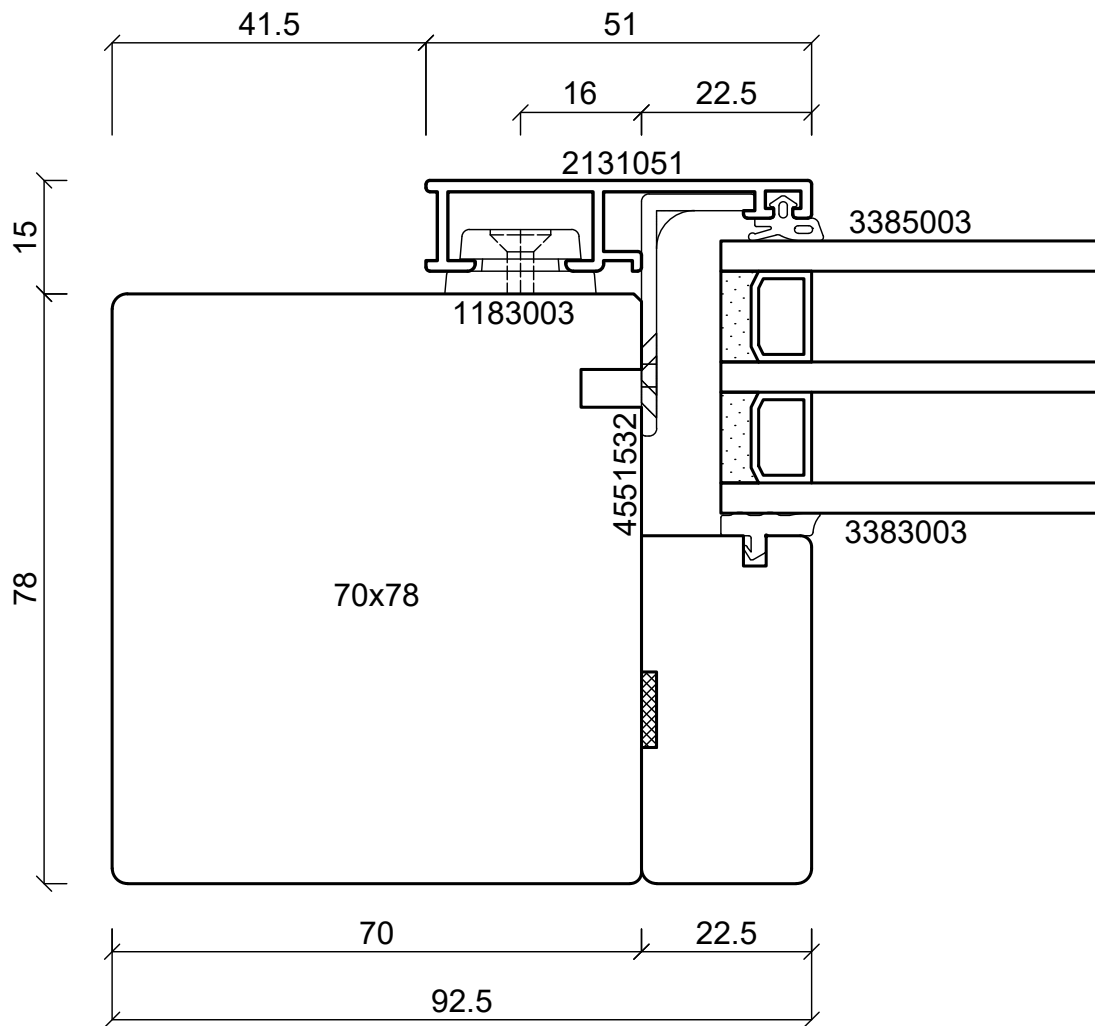
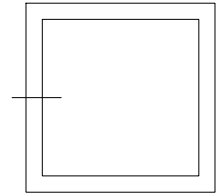

**batimet**

Holz-Aluminium · Systeme · Fenster · Fassade

Enderstrasse 90 | D-01277 Dresden

Telefon: +49 (0) 351.81186.0

Telefax: +49 (0) 351.81186.11

info@batimet.de | www.batimet.de

System	Datum	Name	Maßstab	
batimet TA35 FB12NG flächenbündig Horizontalschnitt links, Festverglasung	Gezeich. 15.11.2019	Staude	Ansicht	M1:1
	Gepr.		Detail	-
Beschreibung	Norm			
Rahmen 51 mm	Zeichnungs-Nr.: 62015		Index: A	

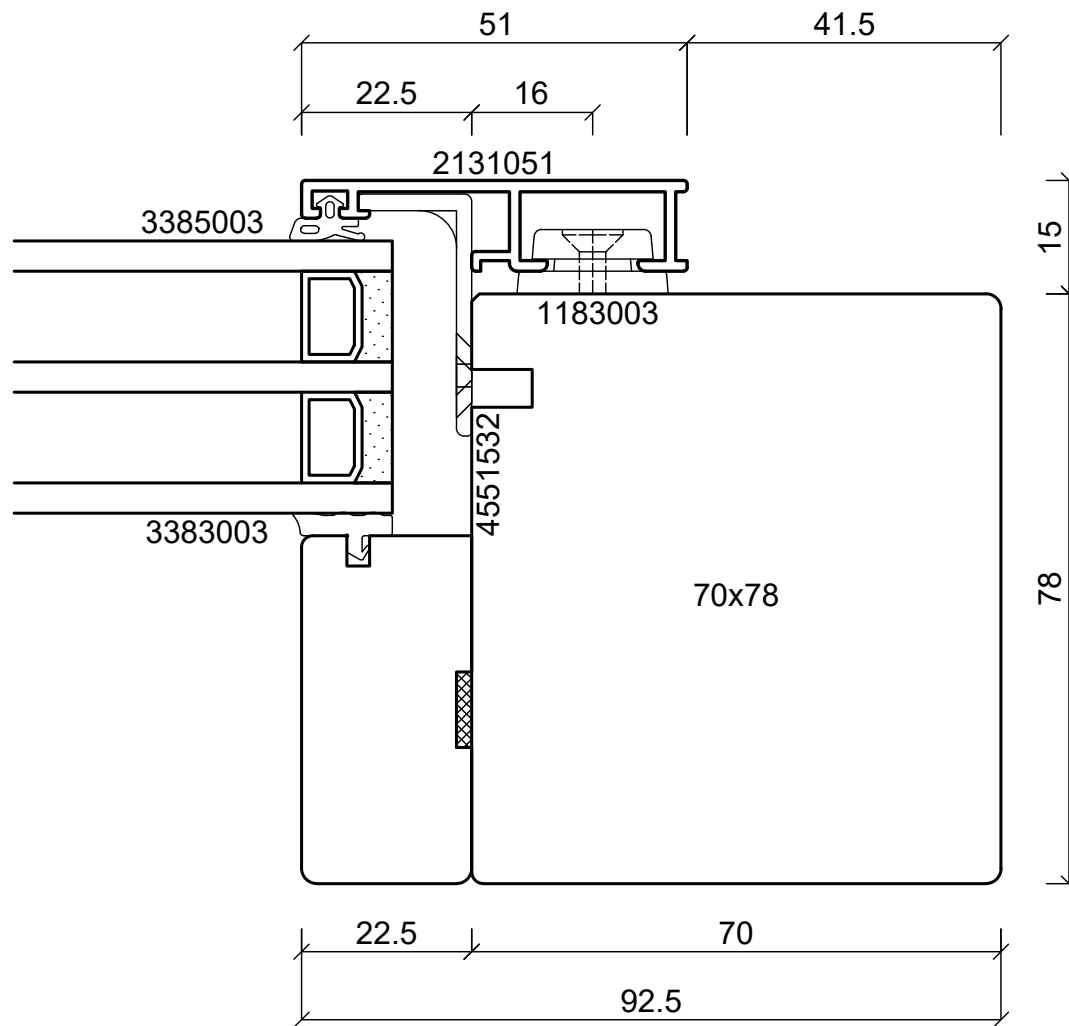
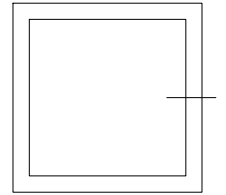

**batimet**  
Holz-Aluminium · Systeme · Fenster · Fassade

Enderstrasse 90 | D-01277 Dresden  
Telefon: +49 (0) 351.81186.0  
Telefax: +49 (0) 351.81186.11  
info@batimet.de | www.batimet.de

System		Datum	Name	Maßstab	
batimet TA35 FB12NG flächenbündig Horizontalschnitt rechts, Festverglasung	Gezeich.	15.11.2019	Stäude	Ansicht	M1:1
	Gepr.			Detail	-
Beschreibung	Norm				
Rahmen 51 mm	Zeichnungs-Nr.: 62016			Index: A	



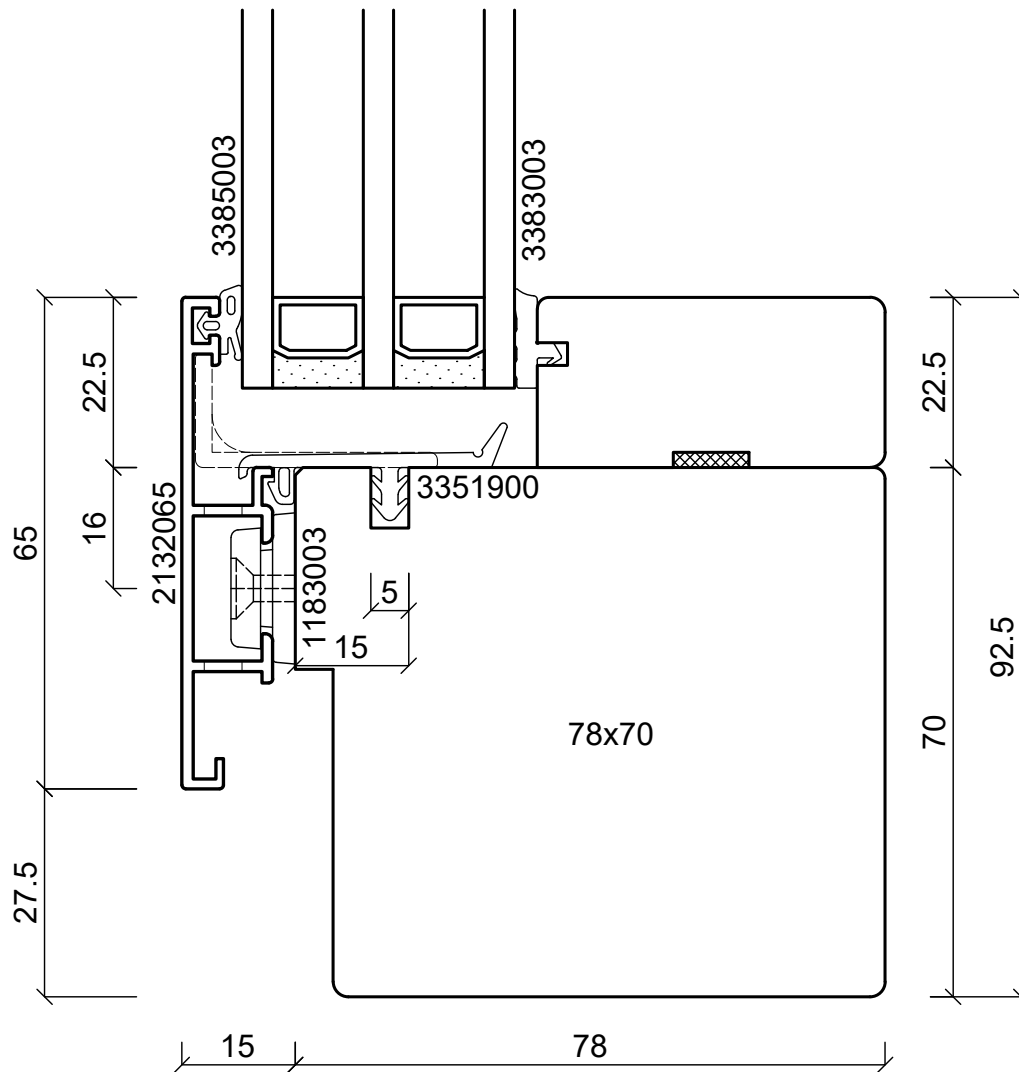
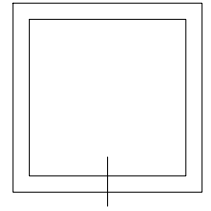

**batimet**

Holz-Aluminium · Systeme · Fenster · Fassade

Enderstrasse 90 | D-01277 Dresden

Telefon: +49 (0) 351.81186.0

Telefax: +49 (0) 351.81186.11

info@batimet.de | www.batimet.de

System		Datum	Name	Maßstab	
batimet TA35 FB12NG flächenbündig Vertikalschnitt unten, Festverglasung	Gezeich.	15.11.2019	Pickel	Ansicht	M1:1
	Gepr.			Detail	-
Beschreibung	Norm				
Rahmen 65 mm mit Entwässerung Festverglasungsdichtung	Zeichnungs-Nr.: 62003			Index: A	

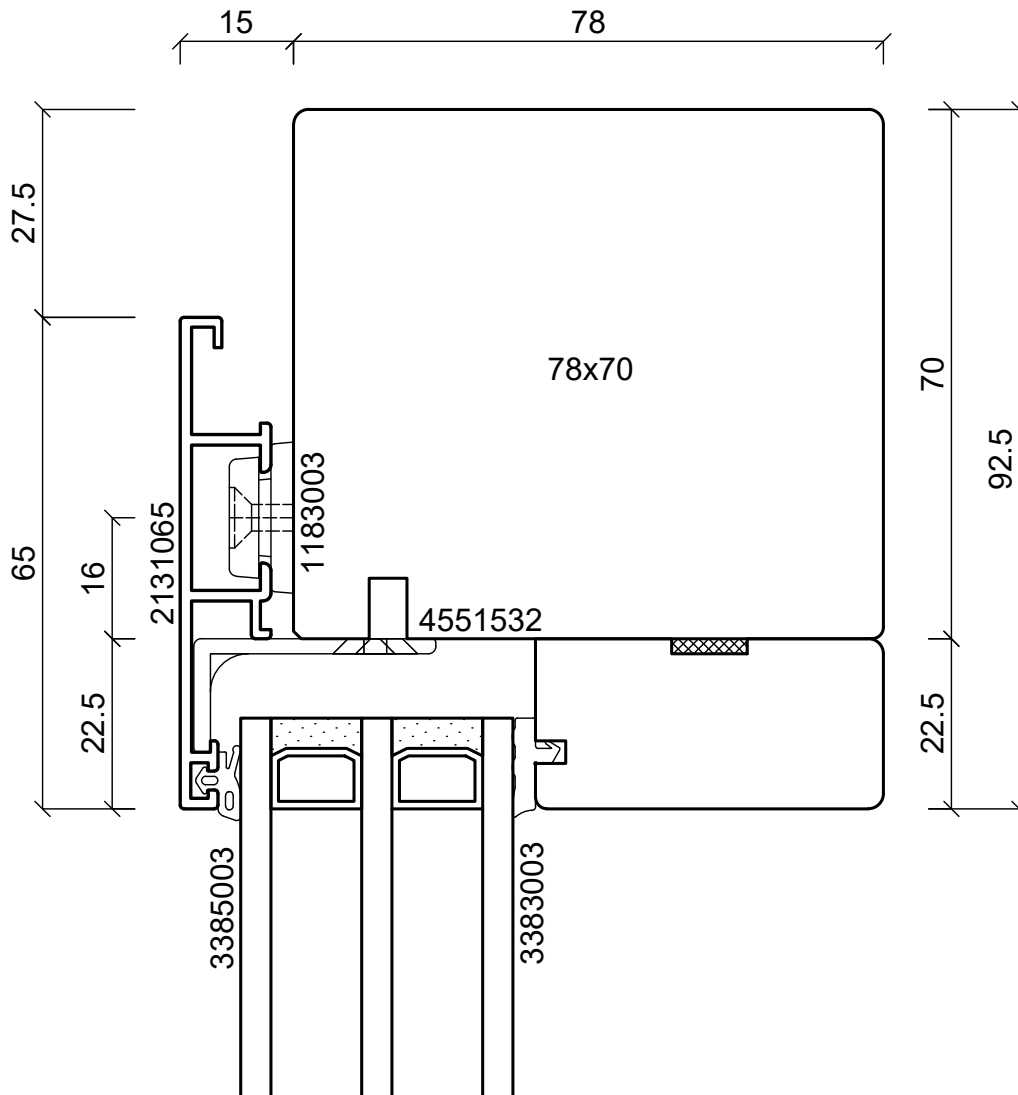
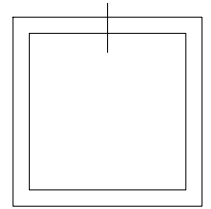

**batimet**

Holz-Aluminium · Systeme · Fenster · Fassade

Enderstrasse 90 | D-01277 Dresden

Telefon: +49 (0) 351.81186.0

Telefax: +49 (0) 351.81186.11

info@batimet.de | www.batimet.de

System		Datum	Name	Maßstab	
batimet TA35 FB12NG flächenbündig Vertikalschnitt oben, Festverglasung	Gezeich.	15.11.2019	Pickel	Ansicht	M1:1
	Gepr.			Detail	-
Beschreibung	Norm				
Rahmen 65 mm	Zeichnungs-Nr.: 62004			Index: A	

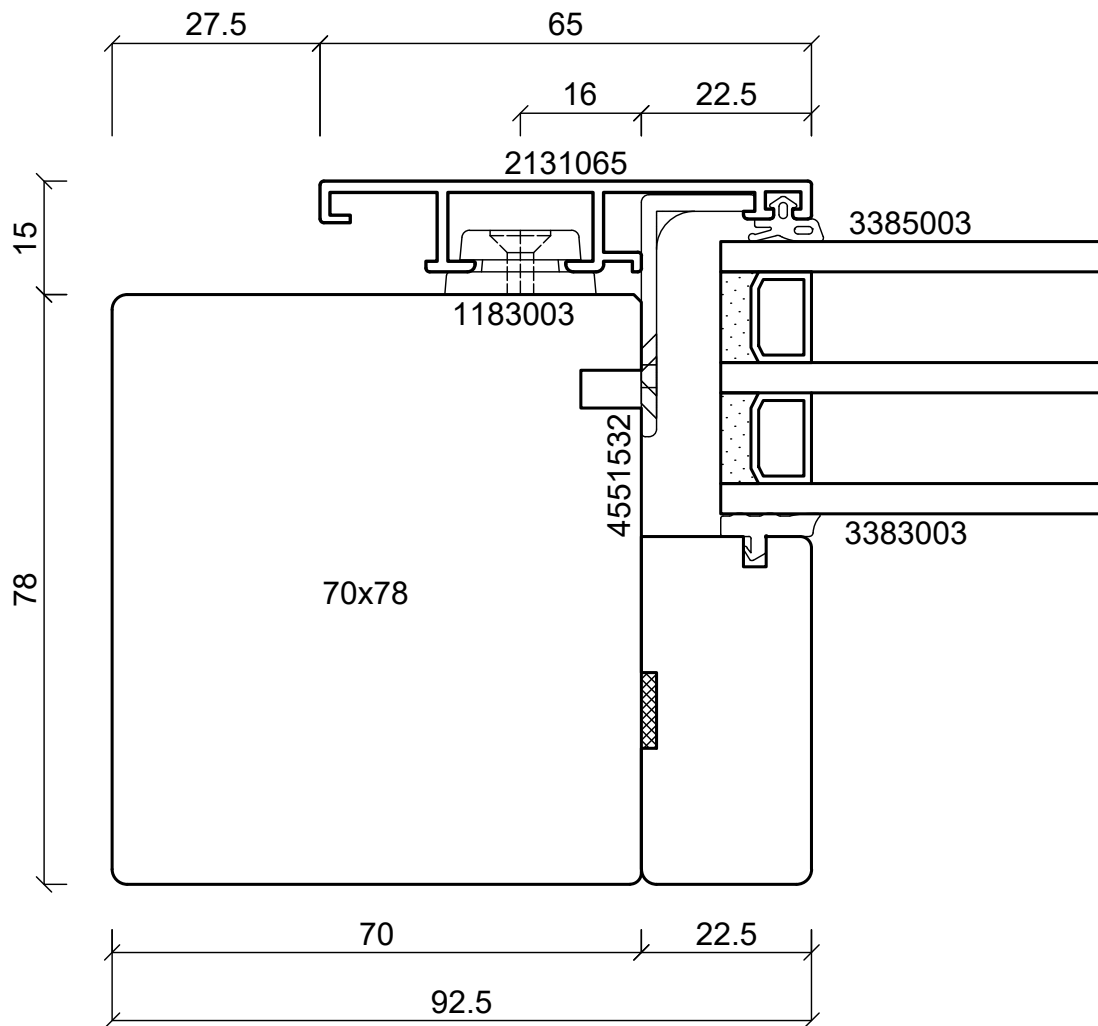
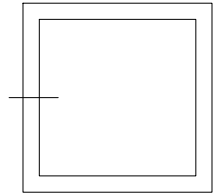

**batimet**

Holz-Aluminium · Systeme · Fenster · Fassade

Enderstrasse 90 | D-01277 Dresden

Telefon: +49 (0) 351.81186.0

Telefax: +49 (0) 351.81186.11

info@batimet.de | www.batimet.de

System	Datum	Name	Maßstab	
batimet TA35 FB12NG flächenbündig Horizontalschnitt links, Festverglasung	Gezeich. 15.11.2019	Staude	Ansicht	M1:1
	Gepr.		Detail	-
Beschreibung	Norm			
Rahmen 65 mm	Zeichnungs-Nr.: 62017		Index: A	

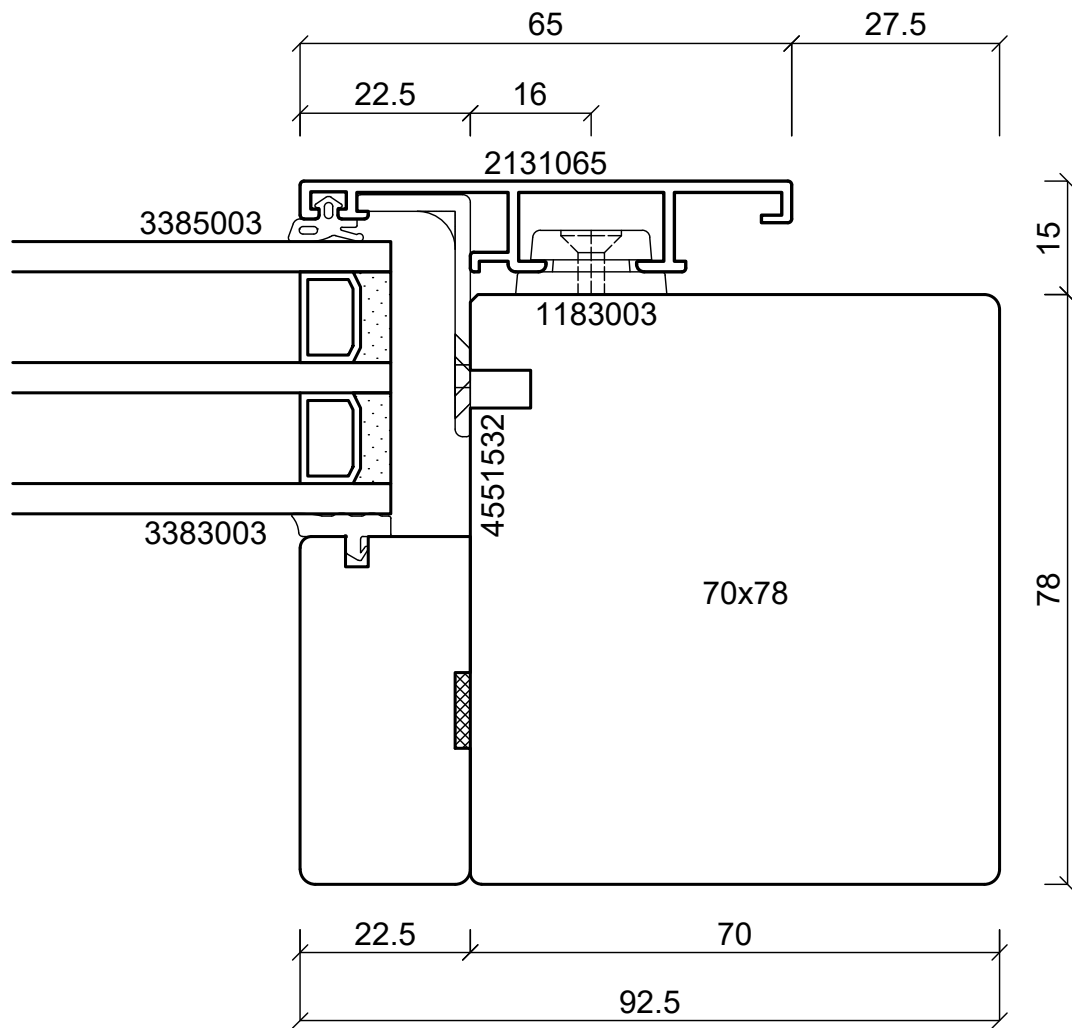
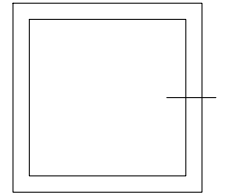

**batimet**

Holz-Aluminium · Systeme · Fenster · Fassade

Enderstrasse 90 | D-01277 Dresden

Telefon: +49 (0) 351.81186.0

Telefax: +49 (0) 351.81186.11

info@batimet.de | www.batimet.de

System		Datum	Name	Maßstab	
batimet TA35 FB12NG flächenbündig Horizontalschnitt rechts, Festverglasung	Gezeich.	15.11.2019	Staude	Ansicht	M1:1
	Gepr.			Detail	-
Beschreibung	Norm				
Rahmen 65 mm	Zeichnungs-Nr.: 62018			Index: A	

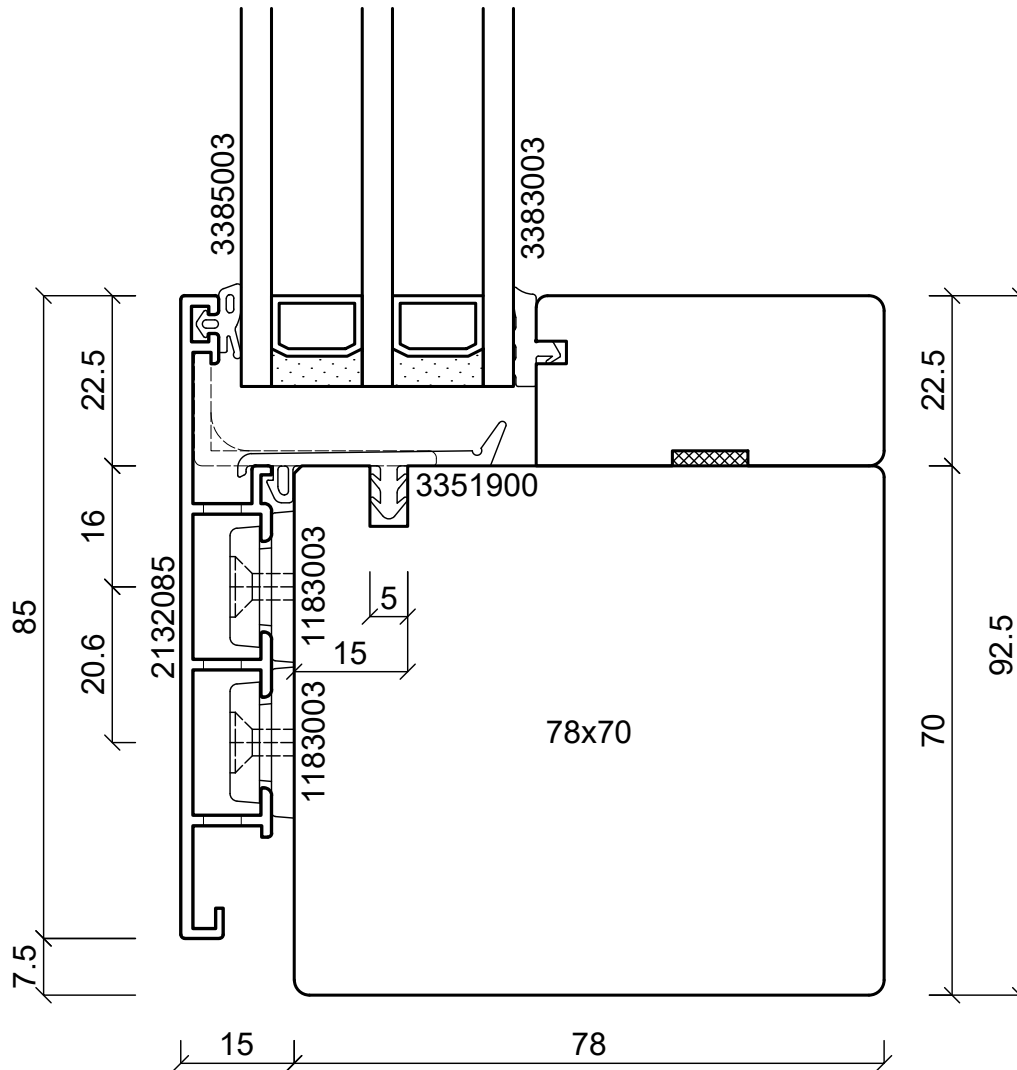
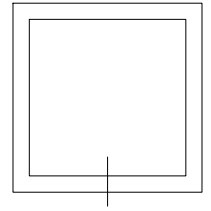

**batimet**

Holz-Aluminium · Systeme · Fenster · Fassade

Enderstrasse 90 | D-01277 Dresden

Telefon: +49 (0) 351.81186.0

Telefax: +49 (0) 351.81186.11

info@batimet.de | www.batimet.de

System		Datum	Name	Maßstab	
batimet TA35 FB12NG flächenbündig Vertikalschnitt unten, Festverglasung	Gezeich.	15.11.2019	Pickel	Ansicht	M1:1
	Gepr.			Detail	-
Beschreibung	Norm				
Rahmen 85 mm mit Entwässerung Festverglasungsdichtung	Zeichnungs-Nr.: 62005			Index: A	

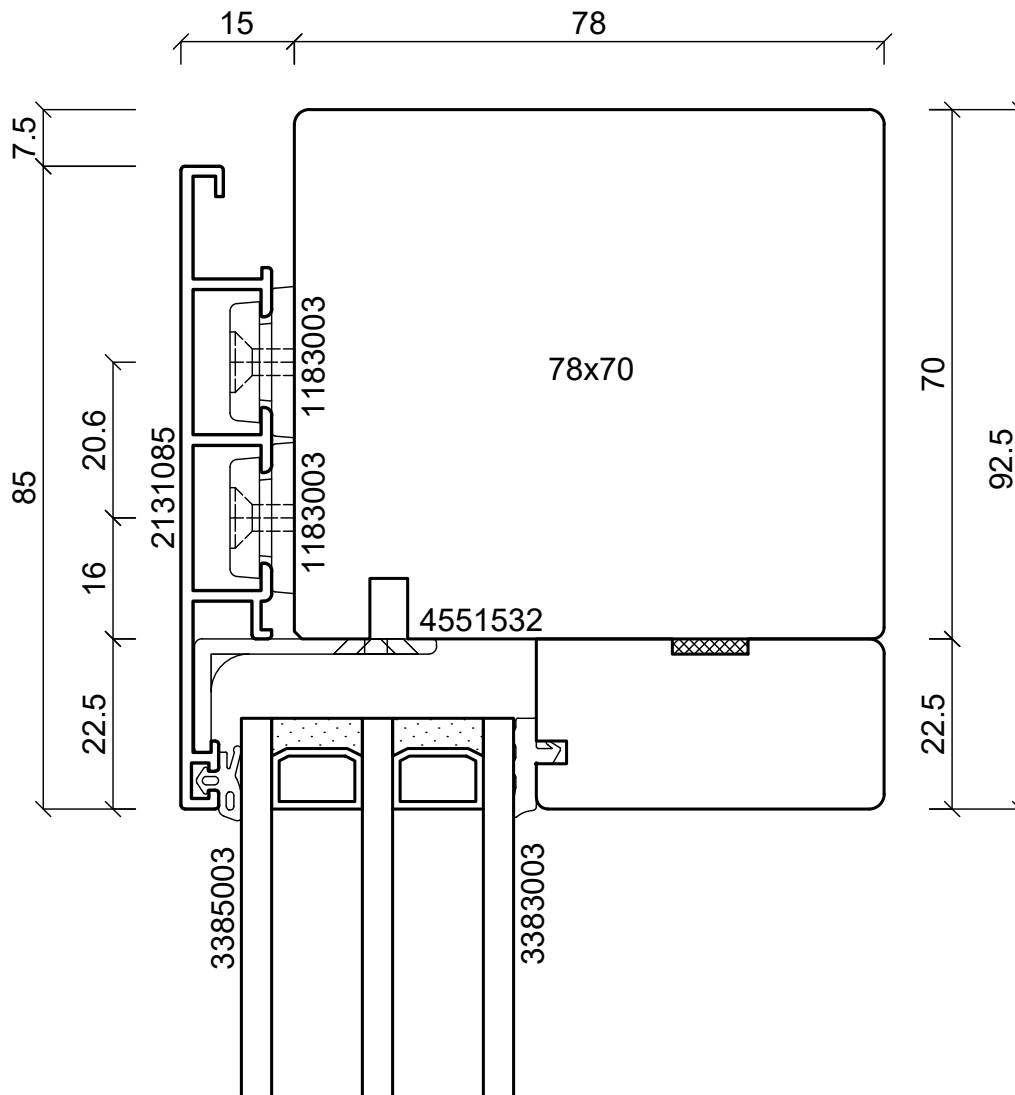
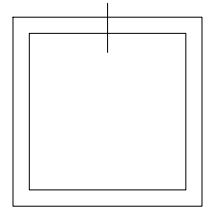

**batimet**

Holz-Aluminium · Systeme · Fenster · Fassade

Enderstrasse 90 | D-01277 Dresden

Telefon: +49 (0) 351.81186.0

Telefax: +49 (0) 351.81186.11

info@batimet.de | www.batimet.de

System		Datum	Name	Maßstab
batimet TA35 FB12NG flächenbündig Vertikalschnitt oben, Festverglasung	Gezeich.	15.11.2019	Pickel	Ansicht
	Gepr.			M1:1
Beschreibung	Norm			Detail
Rahmen 85 mm				-
	Zeichnungs-Nr.: 62006			Index: A

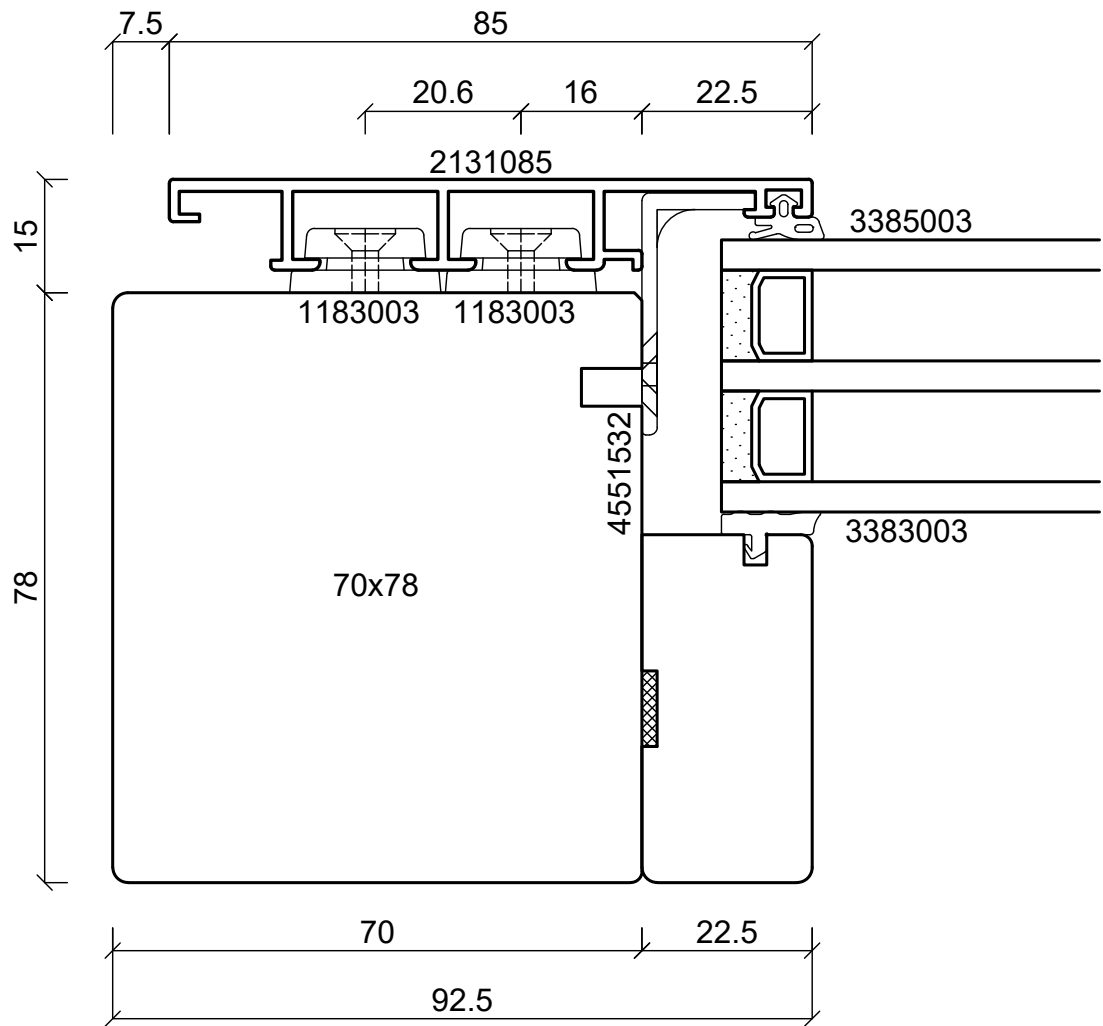
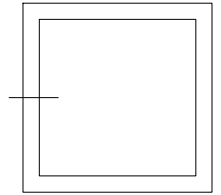

**batimet**

Holz-Aluminium · Systeme · Fenster · Fassade

Enderstrasse 90 | D-01277 Dresden

Telefon: +49 (0) 351.81186.0

Telefax: +49 (0) 351.81186.11

info@batimet.de | www.batimet.de

System		Datum	Name	Maßstab	
batimet TA35 FB12NG flächenbündig Horizontalschnitt links, Festverglasung	Gezeich.	15.11.2019	Staude	Ansicht	M1:1
	Gepr.			Detail	-
Beschreibung	Norm				
Rahmen 85 mm	Zeichnungs-Nr.: 62019			Index: A	

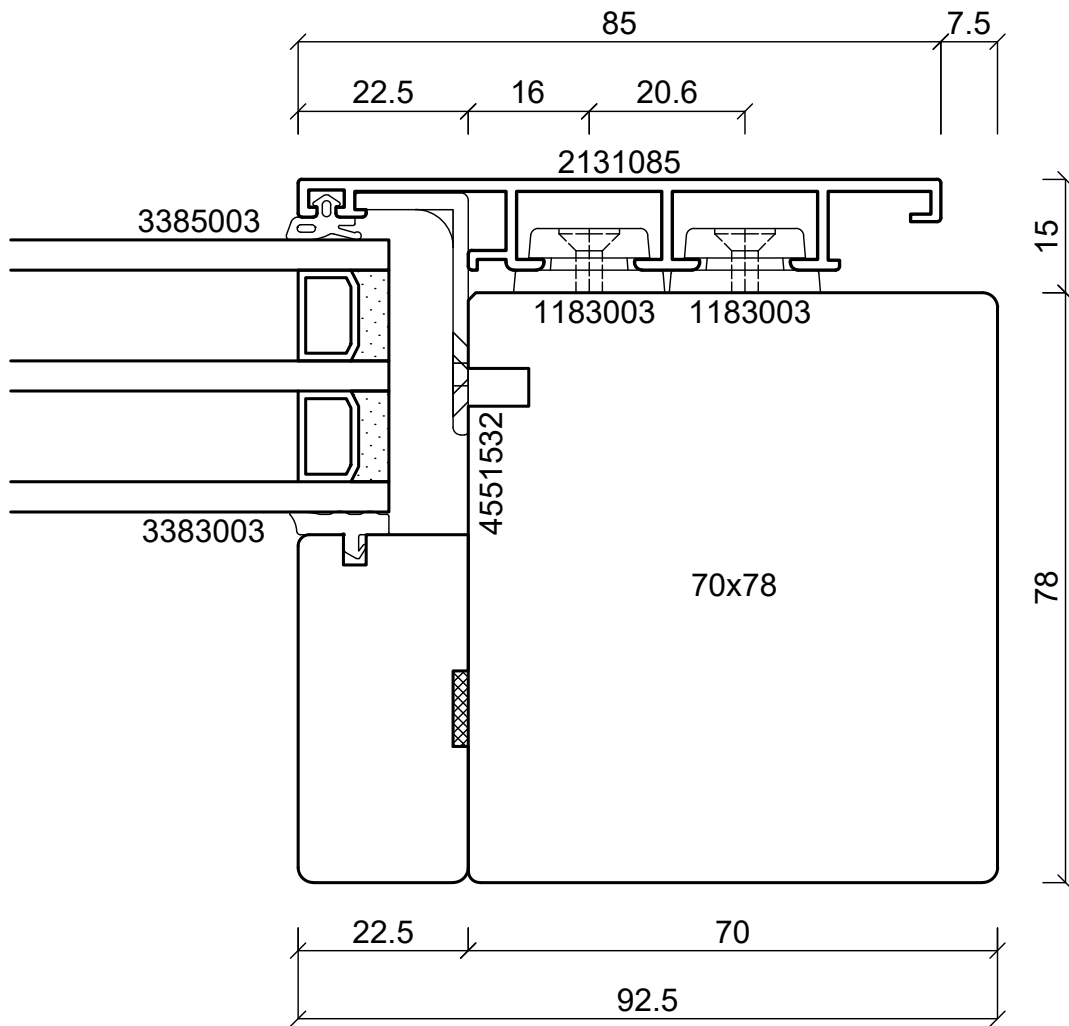
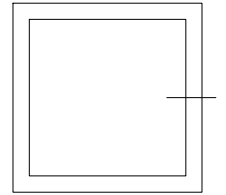

**batimet**

Holz-Aluminium · Systeme · Fenster · Fassade

Enderstrasse 90 | D-01277 Dresden

Telefon: +49 (0) 351.81186.0

Telefax: +49 (0) 351.81186.11

info@batimet.de | www.batimet.de

System		Datum	Name	Maßstab	
batimet TA35 FB12NG flächenbündig Horizontalschnitt rechts, Festverglasung	Gezeich.	15.11.2019	Staude	Ansicht	M1:1
	Gepr.			Detail	-
Beschreibung	Norm				
Rahmen 85 mm	Zeichnungs-Nr.: 62020			Index: A	



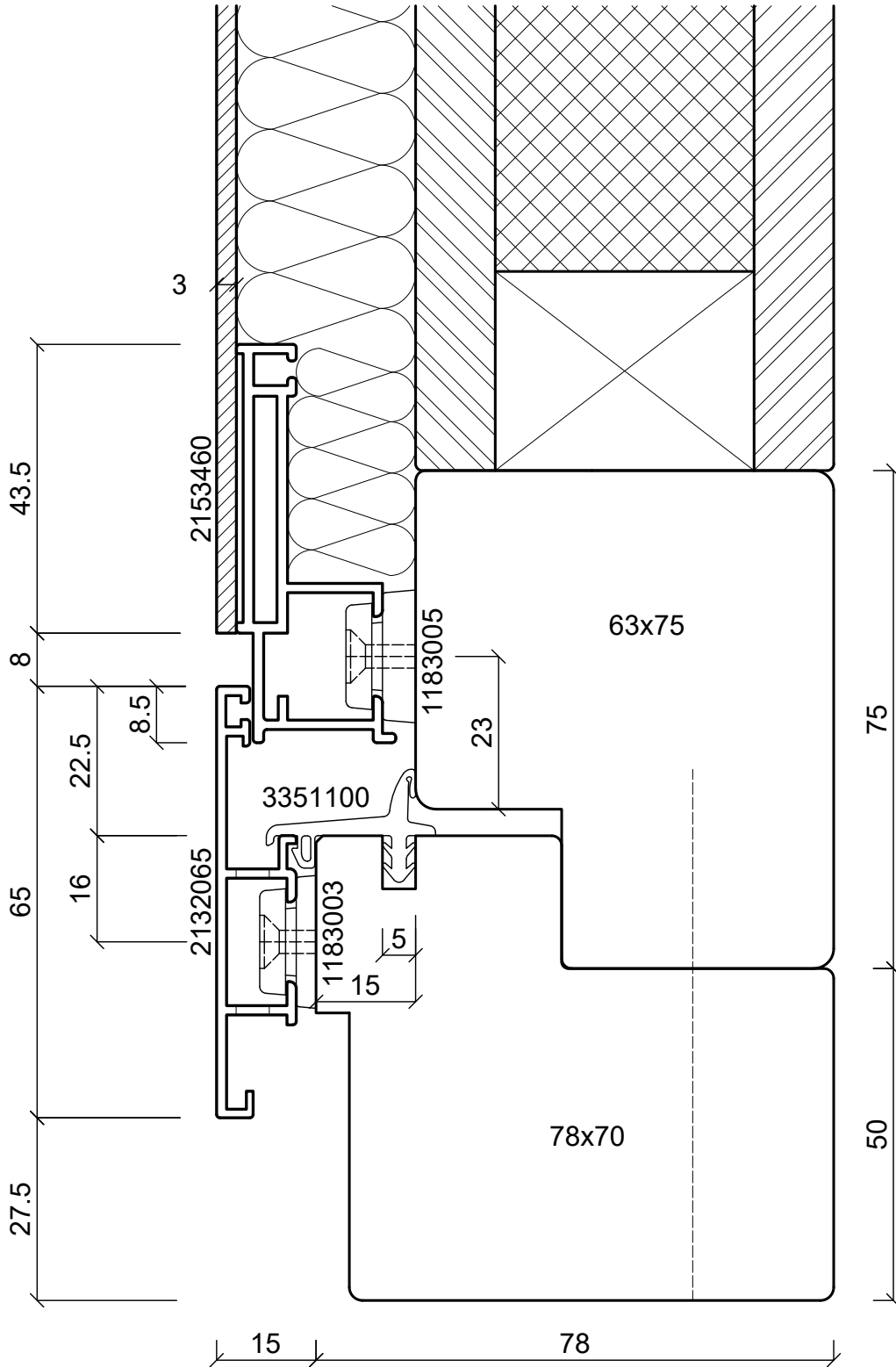
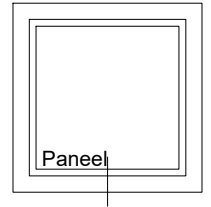

**batimet**

Holz-Aluminium · Systeme · Fenster · Fassade

Enderstrasse 90 | D-01277 Dresden

Telefon: +49 (0) 351.81186.0

Telefax: +49 (0) 351.81186.11

info@batimet.de | www.batimet.de

System		Datum	Name	Maßstab	
batimet TA35 FB flächenbündig Vertikalschnitt unten, Festelement	Gezeich.	15.11.2019	Pickel	Ansicht	M1:1
	Gepr.			Detail	-
Beschreibung	Norm				
Rahmen 65 mm mit Entwässerung Blechapplikation	Zeichnungs-Nr.: 62007			Index: A	

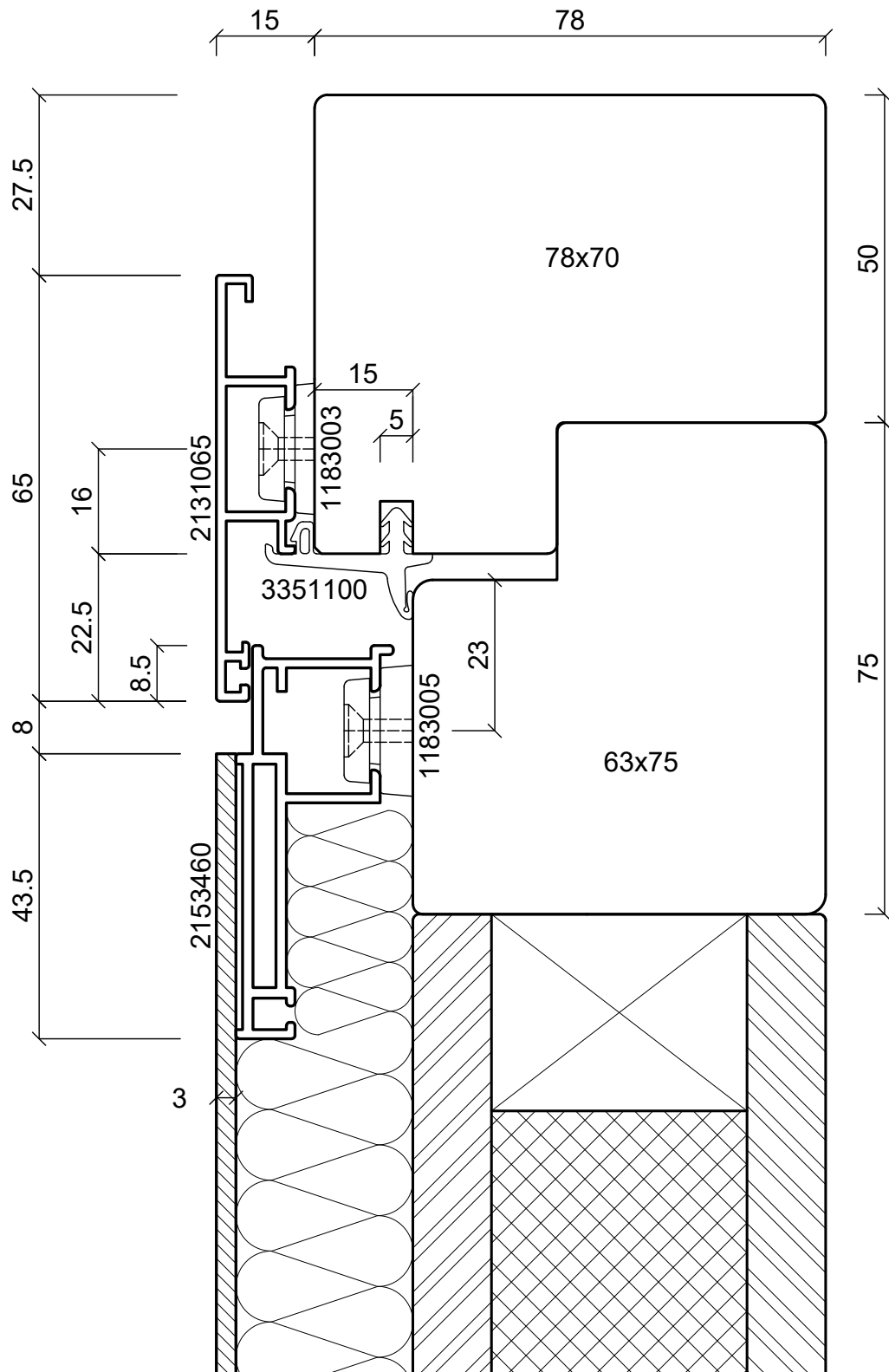
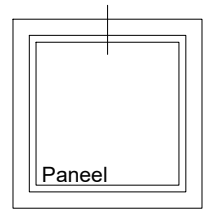

**batimet**

Holz-Aluminium · Systeme · Fenster · Fassade

Enderstrasse 90 | D-01277 Dresden

Telefon: +49 (0) 351.81186.0

Telefax: +49 (0) 351.81186.11

info@batimet.de | www.batimet.de

System	Datum	Name	Maßstab	
batimet TA35 FB flächenbündig Vertikalschnitt oben, Festelement	Gezeich.	15.11.2019	Pickel	Ansicht M1:1
	Gepr.			Detail -
	Norm			
Beschreibung	Zeichnungs-Nr.: 62008			Index: A
Rahmen 65 mm Blechapplikation				

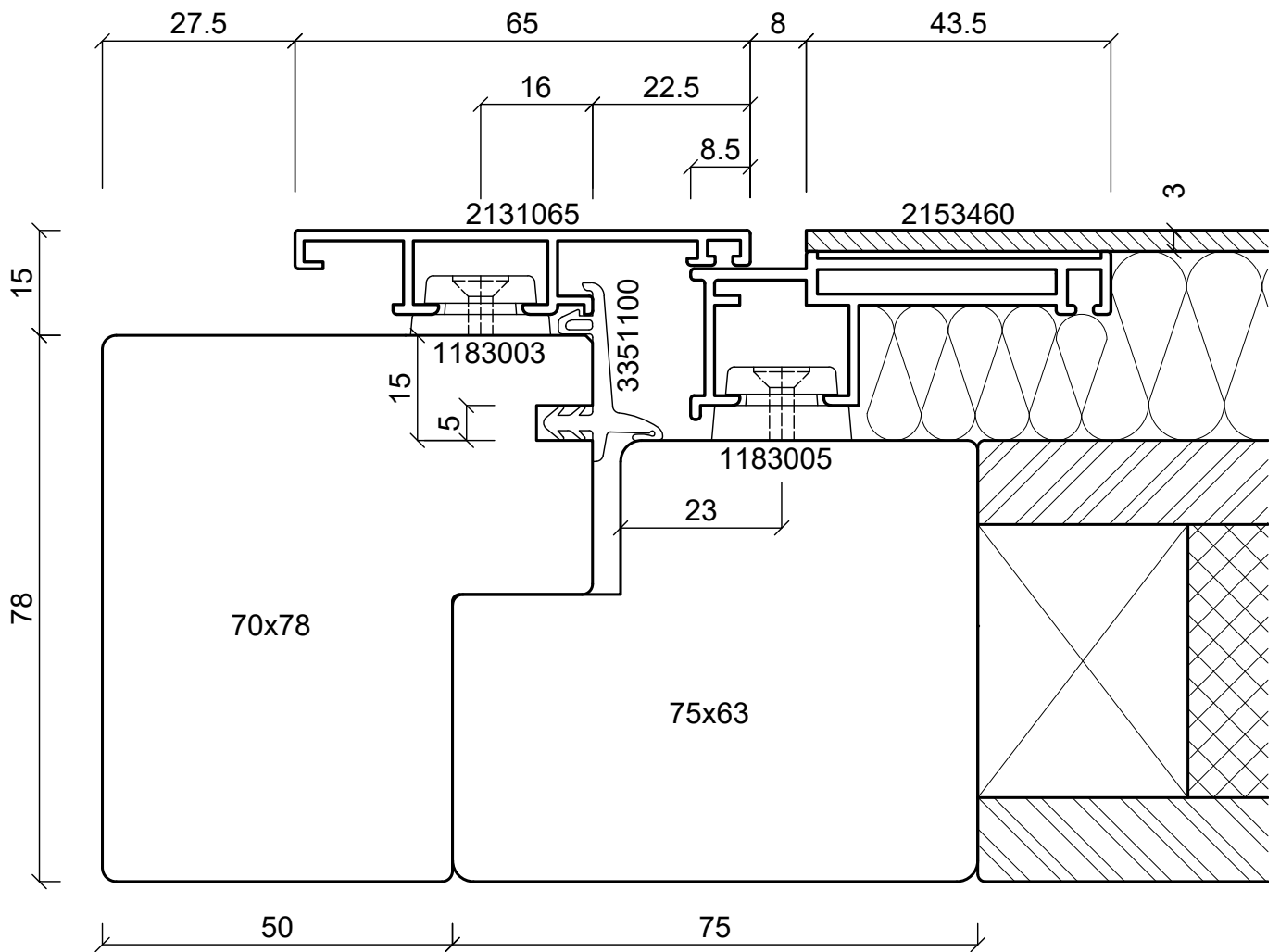
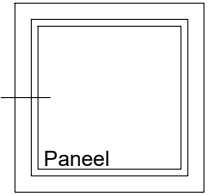

**batimet**

Holz-Aluminium · Systeme · Fenster · Fassade

Enderstrasse 90 | D-01277 Dresden

Telefon: +49 (0) 351.81186.0

Telefax: +49 (0) 351.81186.11

info@batimet.de | www.batimet.de

System		Datum	Name	Maßstab	
batimet TA35 FB flächenbündig Horizontalschnitt links, Festelement	Gezeich.	15.11.2019	Staude	Ansicht	M1:1
	Gepr.			Detail	-
Beschreibung	Norm				
Rahmen 65 mm Blechapplikation	Zeichnungs-Nr.: 62021			Index: A	

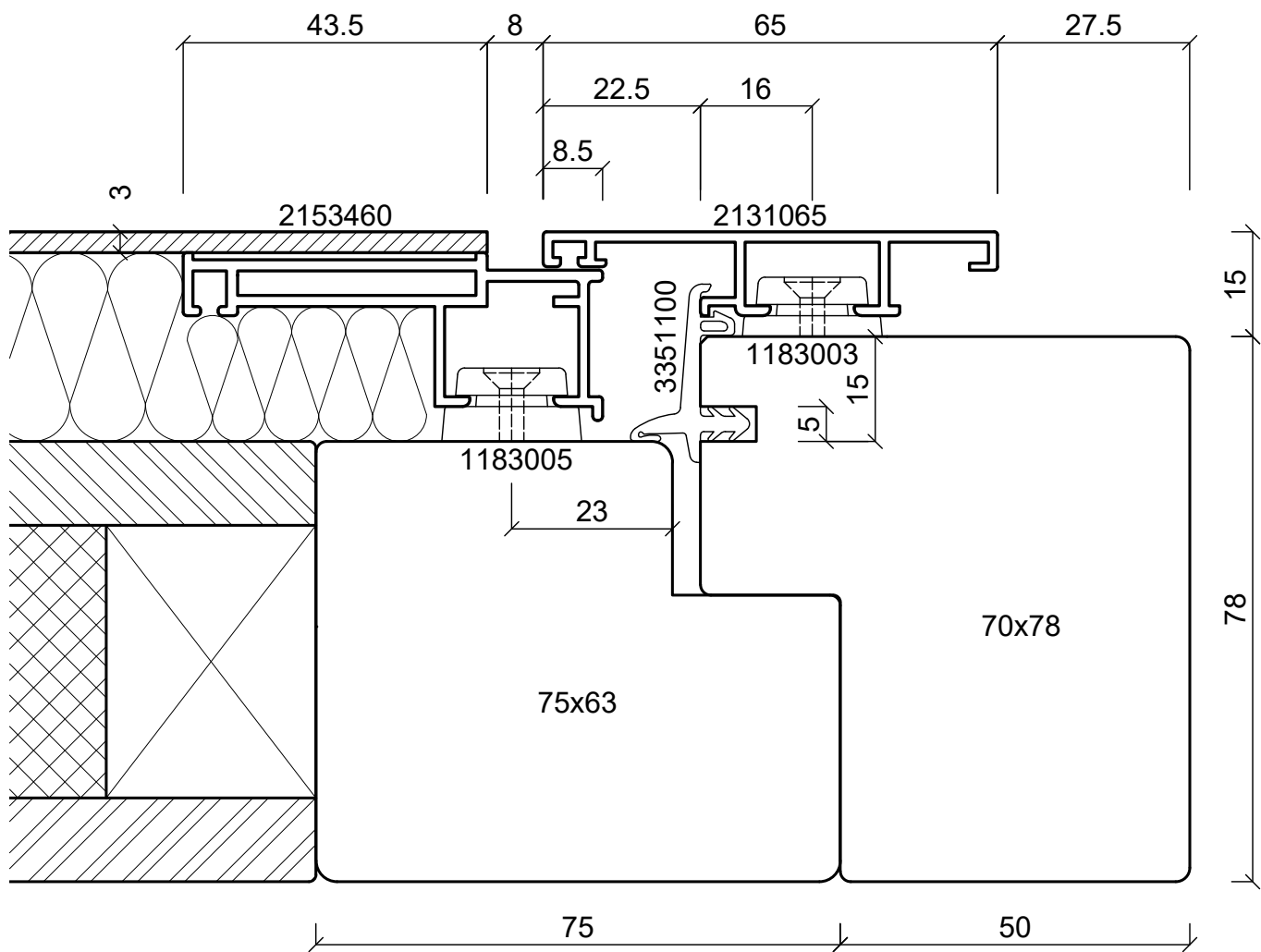
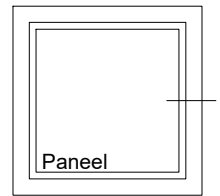

**batimet**

Holz-Aluminium · Systeme · Fenster · Fassade

Enderstrasse 90 | D-01277 Dresden

Telefon: +49 (0) 351.81186.0

Telefax: +49 (0) 351.81186.11

info@batimet.de | www.batimet.de

System		Datum	Name	Maßstab	
batimet TA35 FB flächenbündig Horizontalschnitt rechts, Festelement	Gezeich.	15.11.2019	Staude	Ansicht	M1:1
	Gepr.			Detail	-
Beschreibung	Norm				
Rahmen 65 mm Blechapplikation	Zeichnungs-Nr.: 62022			Index: A	

Panel

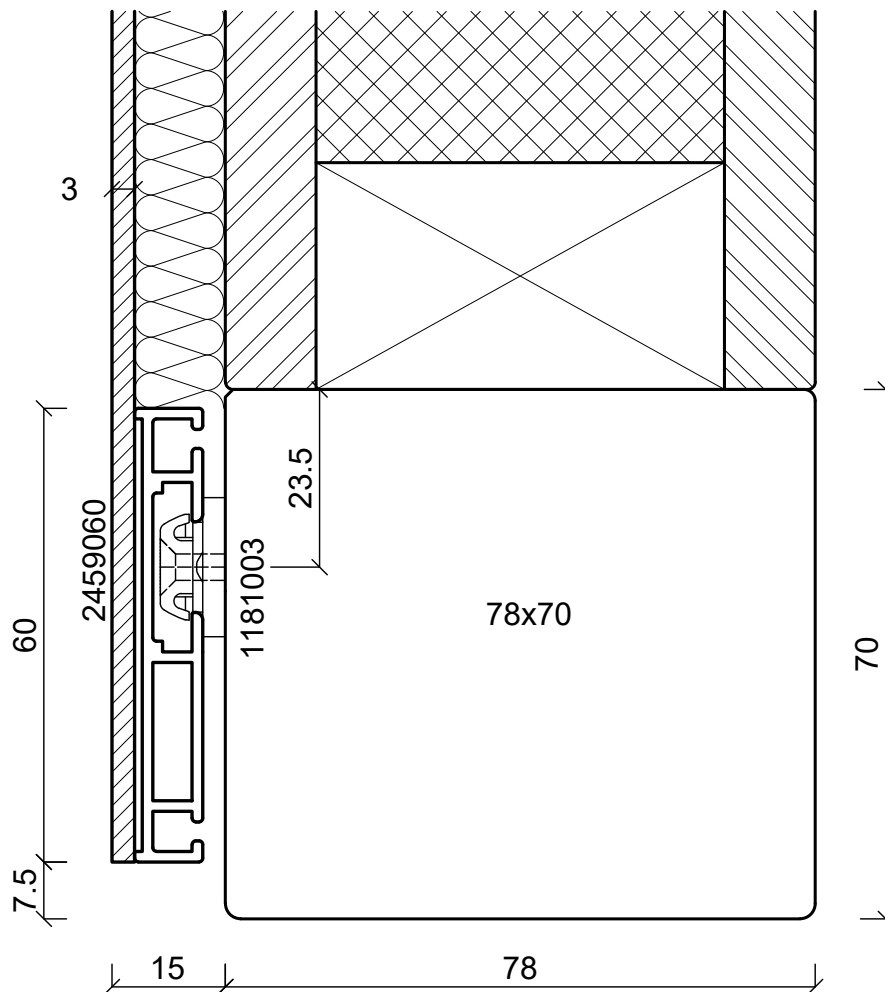

**batimet**

Holz-Aluminium · Systeme · Fenster · Fassade

Enderstrasse 90 | D-01277 Dresden

Telefon: +49 (0) 351.81186.0

Telefax: +49 (0) 351.81186.11

info@batimet.de | www.batimet.de

System		Datum	Name	Maßstab	
batimet TA35 FB flächenbündig Vertikalschnitt unten, Festelement	Gezeich.	15.11.2019	Pickel	Ansicht	M1:1
	Gepr.			Detail	-
Beschreibung	Norm				
Blechapplikation rahmenlos	Zeichnungs-Nr.: 62009			Index: A	

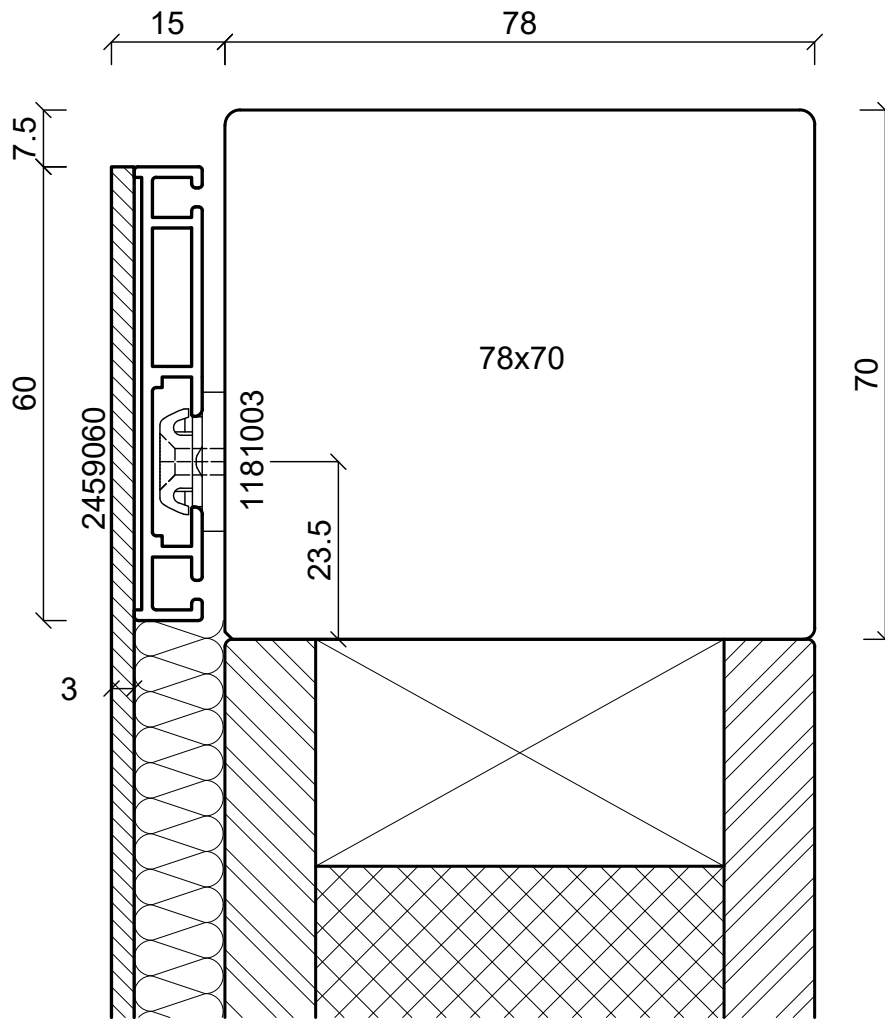
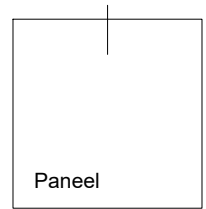

**batimet**

Holz-Aluminium · Systeme · Fenster · Fassade

Enderstrasse 90 | D-01277 Dresden

Telefon: +49 (0) 351.81186.0

Telefax: +49 (0) 351.81186.11

info@batimet.de | www.batimet.de

System		Datum	Name	Maßstab	
batimet TA35 FB flächenbündig Vertikalschnitt oben, Festelement	Gezeich.	15.11.2019	Pickel	Ansicht	M1:1
	Gepr.			Detail	-
Beschreibung	Norm				
Blechapplikation rahmenlos	Zeichnungs-Nr.: 62010			Index: A	

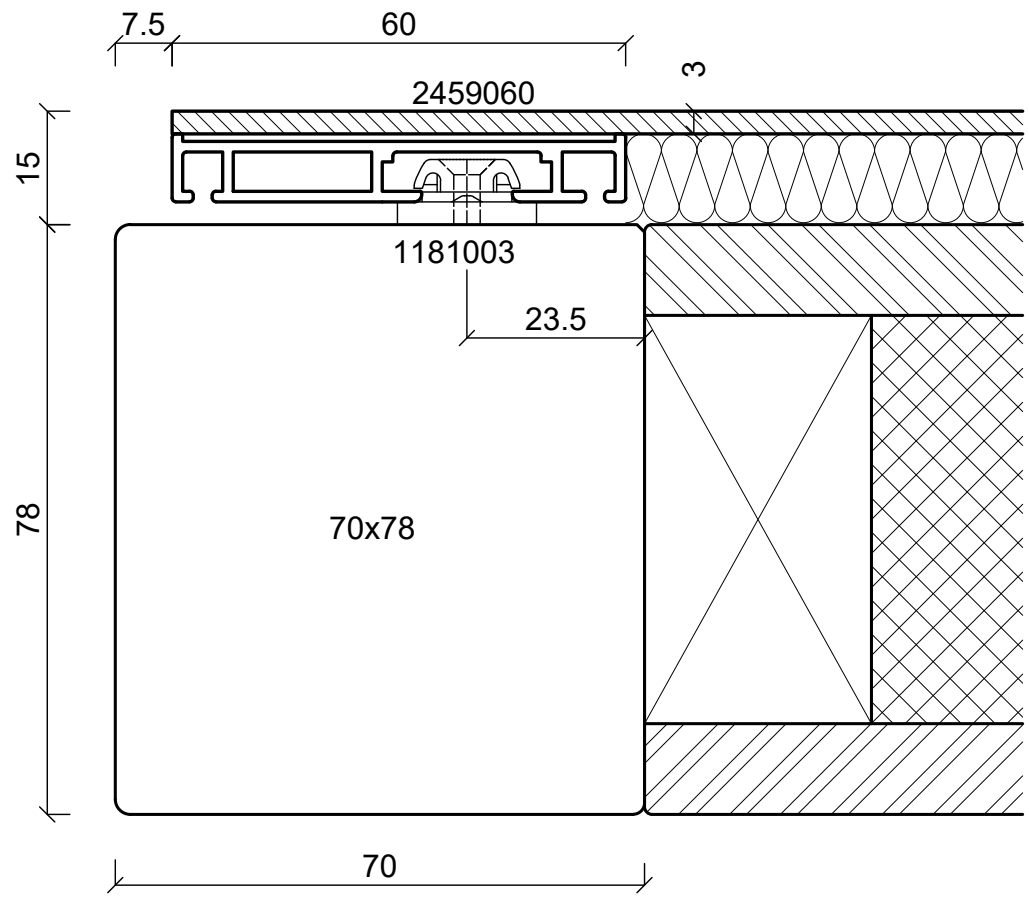
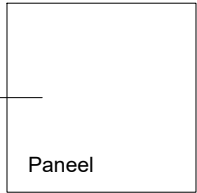

**batimet**

Holz-Aluminium · Systeme · Fenster · Fassade

Enderstrasse 90 | D-01277 Dresden

Telefon: +49 (0) 351.81186.0

Telefax: +49 (0) 351.81186.11

info@batimet.de | www.batimet.de

System		Datum	Name	Maßstab	
batimet TA35 FB flächenbündig Horizontalschnitt links, Festelement	Gezeich.	15.11.2019	Staude	Ansicht	M1:1
	Gepr.			Detail	-
Beschreibung	Norm				
Blechapplikation rahmenlos	Zeichnungs-Nr.: 62023			Index: A	

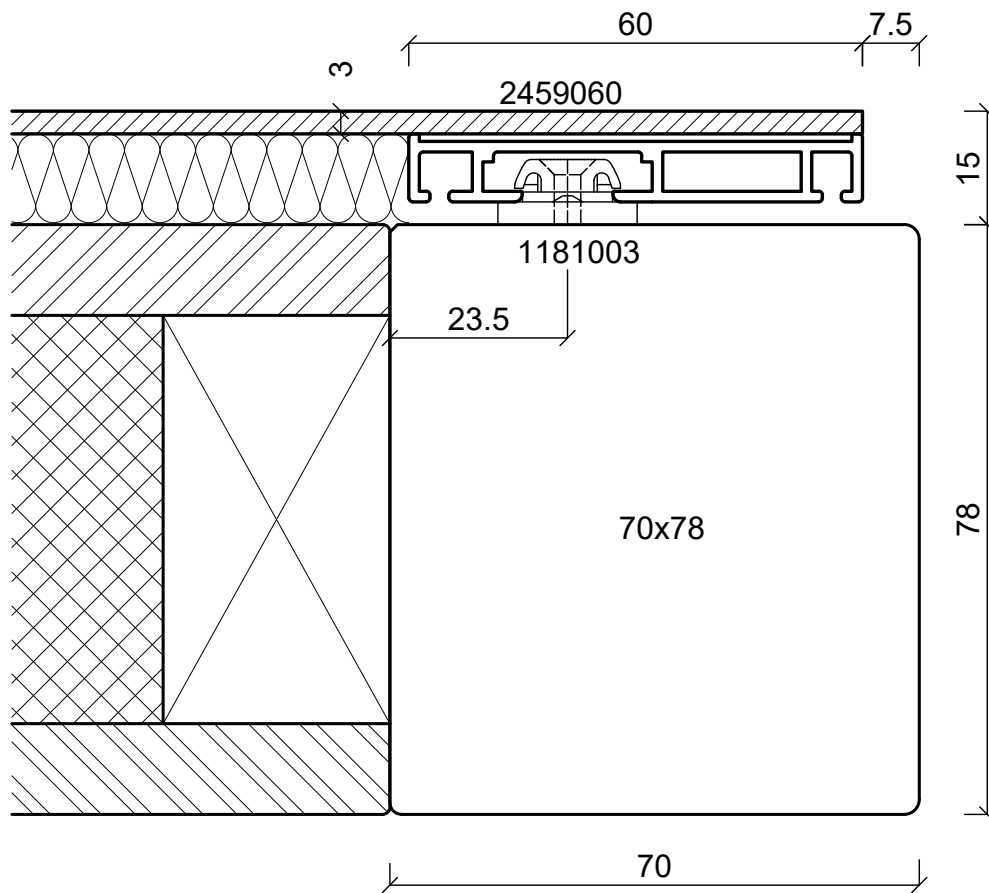
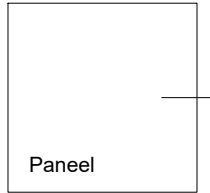

**batimet**

Holz-Aluminium · Systeme · Fenster · Fassade

Enderstrasse 90 | D-01277 Dresden

Telefon: +49 (0) 351.81186.0

Telefax: +49 (0) 351.81186.11

info@batimet.de | www.batimet.de

System		Datum	Name	Maßstab	
batimet TA35 FB flächenbündig Horizontalschnitt rechts, Festelement	Gezeich.	15.11.2019	Staude	Ansicht	M1:1
	Gepr.			Detail	-
Beschreibung	Norm				
Blechapplikation rahmenlos	Zeichnungs-Nr.: 62024			Index: A	



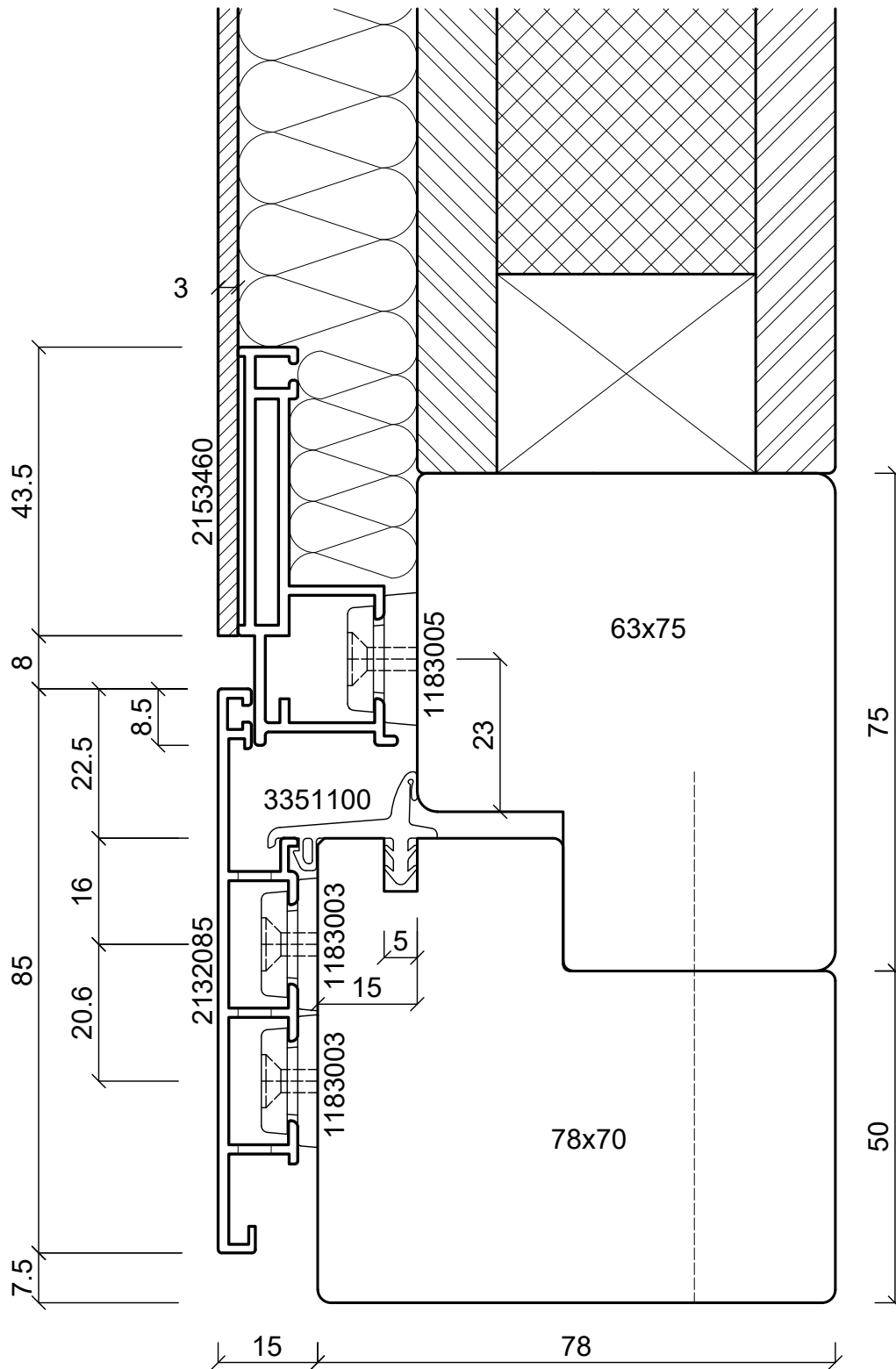
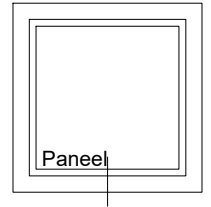

**batimet**

Holz-Aluminium · Systeme · Fenster · Fassade

Enderstrasse 90 | D-01277 Dresden

Telefon: +49 (0) 351.81186.0

Telefax: +49 (0) 351.81186.11

info@batimet.de | www.batimet.de

System	Datum	Name	Maßstab	
batimet TA35 FB flächenbündig Vertikalschnitt unten, Festelement	Gezeich. 15.11.2019	Pickel	Ansicht	M1:1
	Gepr.		Detail	-
Beschreibung	Norm			
Rahmen 85 mm mit Entwässerung Blechapplikation	Zeichnungs-Nr.: 62011		Index: A	

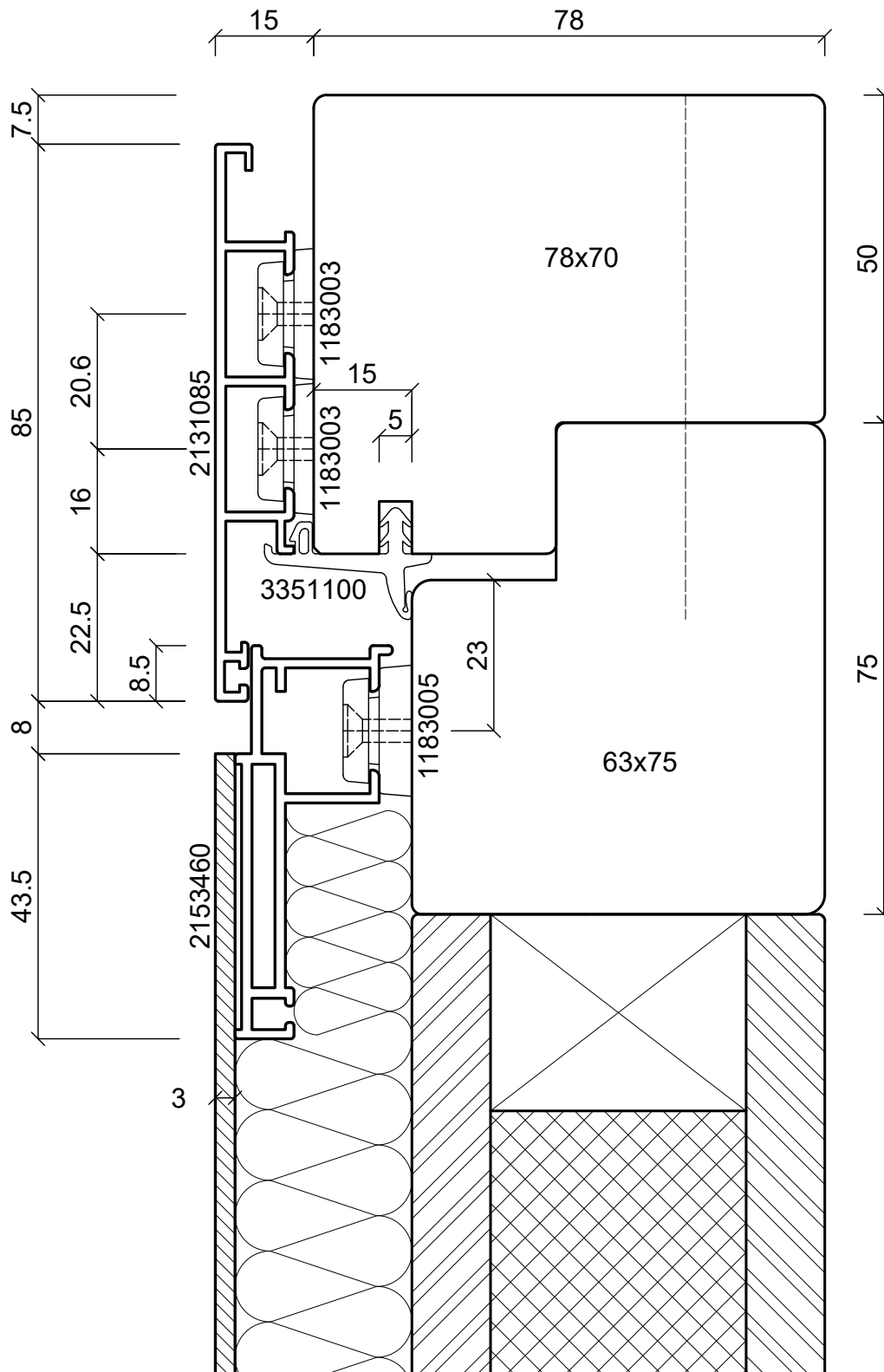
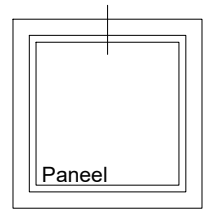

**batimet**

Holz-Aluminium · Systeme · Fenster · Fassade

Enderstrasse 90 | D-01277 Dresden

Telefon: +49 (0) 351.81186.0

Telefax: +49 (0) 351.81186.11

info@batimet.de | www.batimet.de

System

batimet TA35 FB  
flächenbündig  
Vertikalschnitt oben, Festelement

Beschreibung

Rahmen 85 mm  
Blechapplikation

Datum

15.11.2019

Name

Pickel

Maßstab

Ansicht M1:1

Gezeich.

Gepr.

Norm

Detail

-

Zeichnungs-Nr.: 62012

Index: A

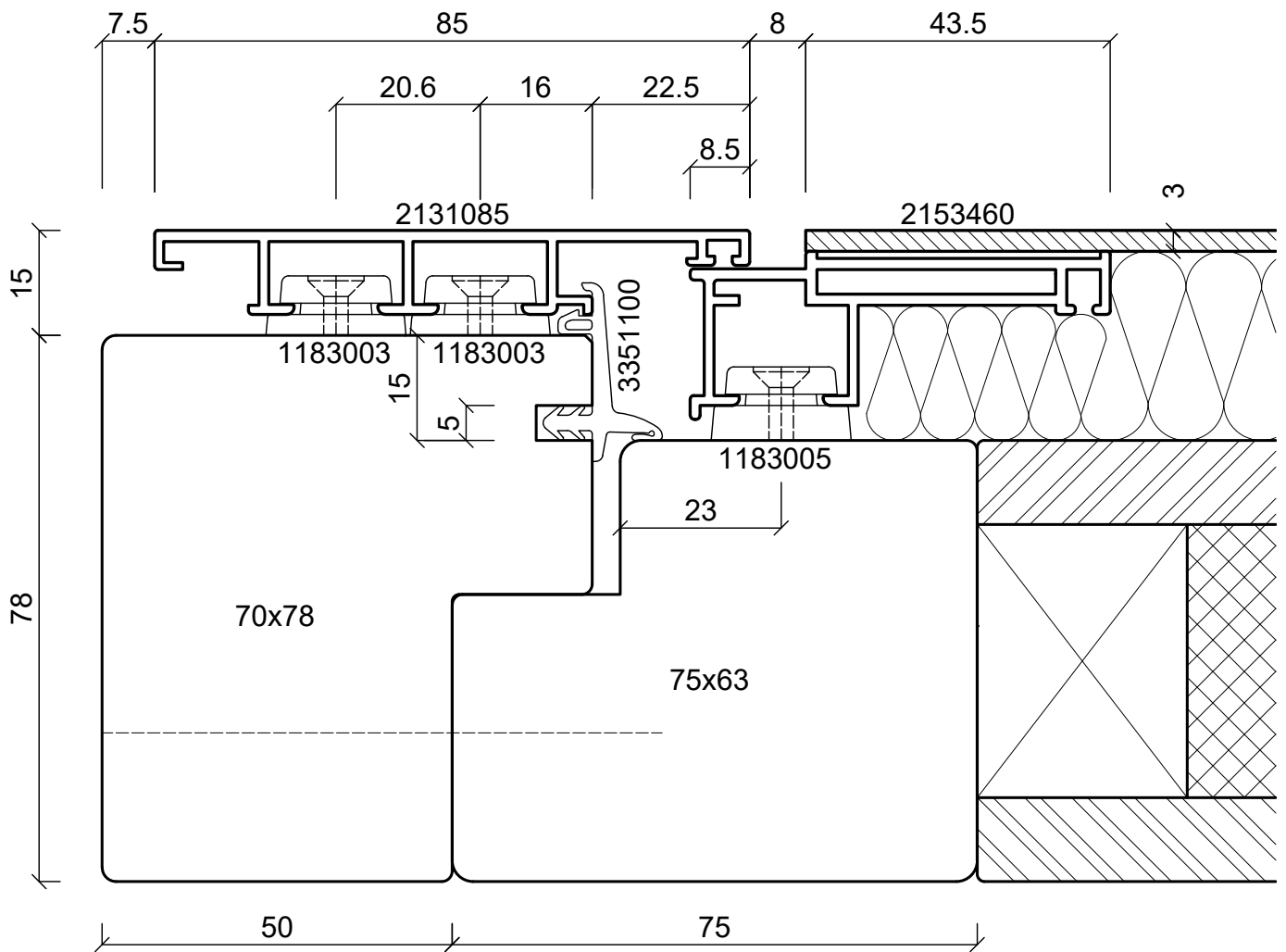
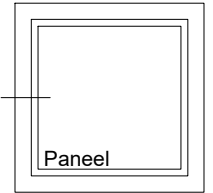

**batimet**

Holz-Aluminium · Systeme · Fenster · Fassade

Enderstrasse 90 | D-01277 Dresden

Telefon: +49 (0) 351.81186.0

Telefax: +49 (0) 351.81186.11

info@batimet.de | www.batimet.de

System		Datum	Name	Maßstab	
batimet TA35 FB flächenbündig Horizontalschnitt links, Festelement	Gezeich.	15.11.2019	Staude	Ansicht	M1:1
	Gepr.			Detail	-
Beschreibung	Norm				
Rahmen 85 mm Blechapplikation	Zeichnungs-Nr.: 62025			Index: A	

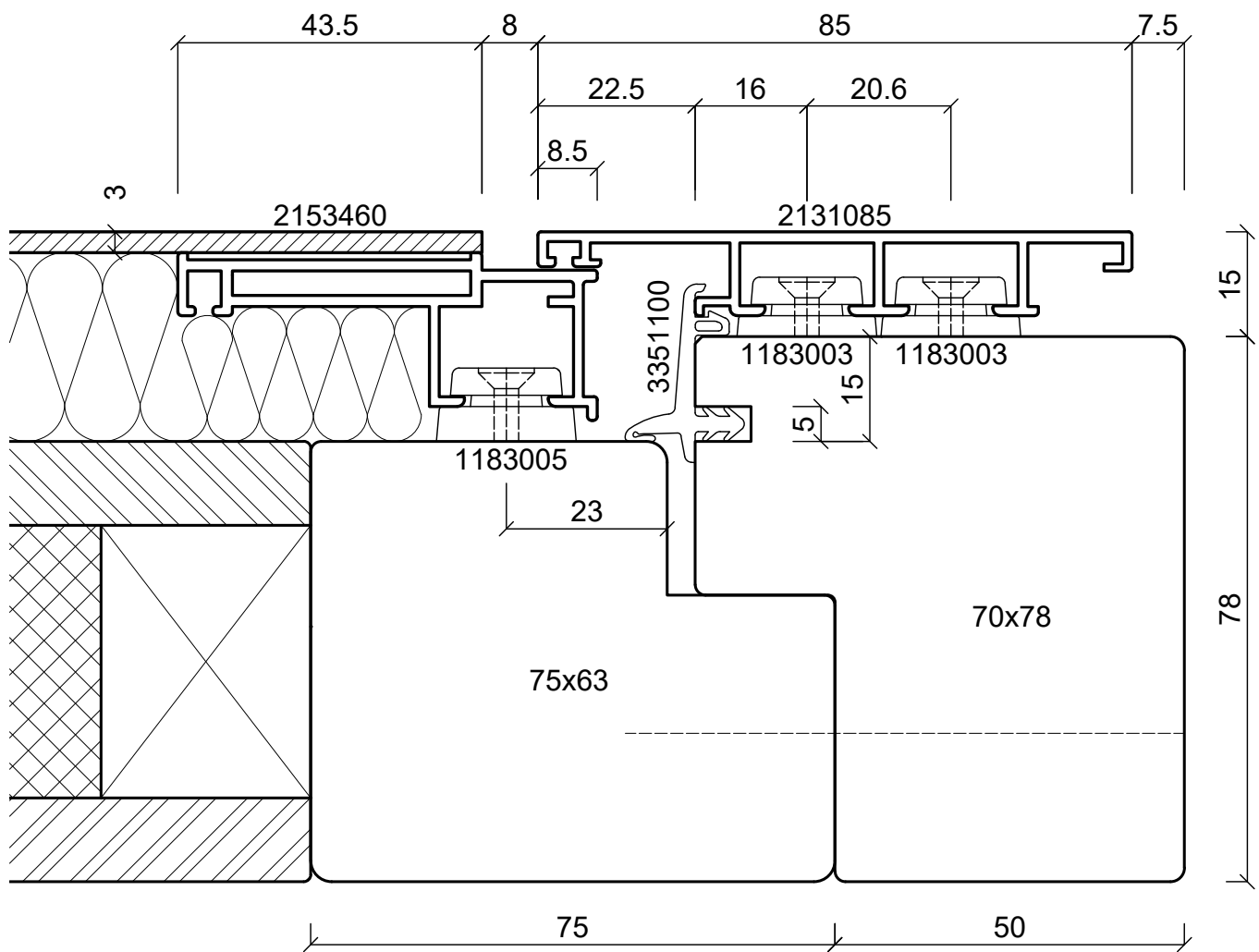
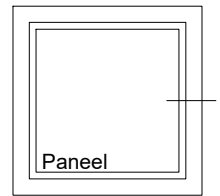

**batimet**

Holz-Aluminium · Systeme · Fenster · Fassade

Enderstrasse 90 | D-01277 Dresden

Telefon: +49 (0) 351.81186.0

Telefax: +49 (0) 351.81186.11

info@batimet.de | www.batimet.de

System

batimet TA35 FB  
flächenbündig  
Horizontalschnitt rechts, Festelement

Beschreibung

Rahmen 85 mm  
Blechapplikation

Datum

15.11.2019

Name

Stäude

Maßstab

Ansicht M1:1

Gezeich.

Gepr.

Norm

Detail

-

Zeichnungs-Nr.: 62026

Index: A

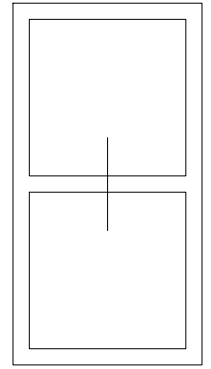
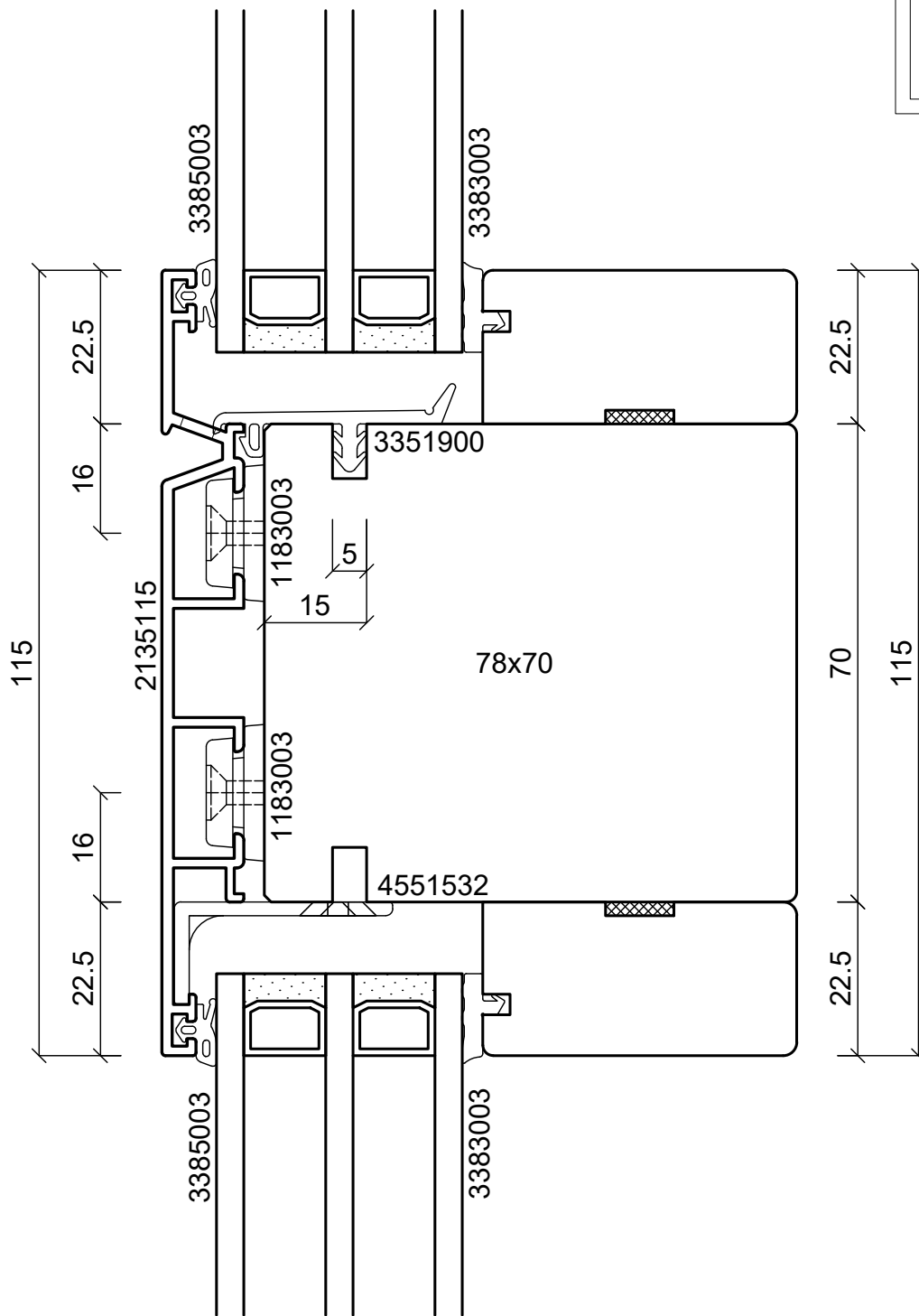

**batimet**

Holz-Aluminium · Systeme · Fenster · Fassade

Enderstrasse 90 | D-01277 Dresden

Telefon: +49 (0) 351.81186.0

Telefax: +49 (0) 351.81186.11

info@batimet.de | www.batimet.de

System	Datum	Name	Maßstab	
batimet TA35 FB12NG flächenbündig Vertikalschnitt Kämpfer	Gezeich. 15.11.2019	Pickel	Ansicht	M1:1
	Gepr.		Detail	-
Beschreibung	Norm			
Kämpferprofil 115 mm Festverglasungsdichtung	Zeichnungs-Nr.: 62201		Index: A	

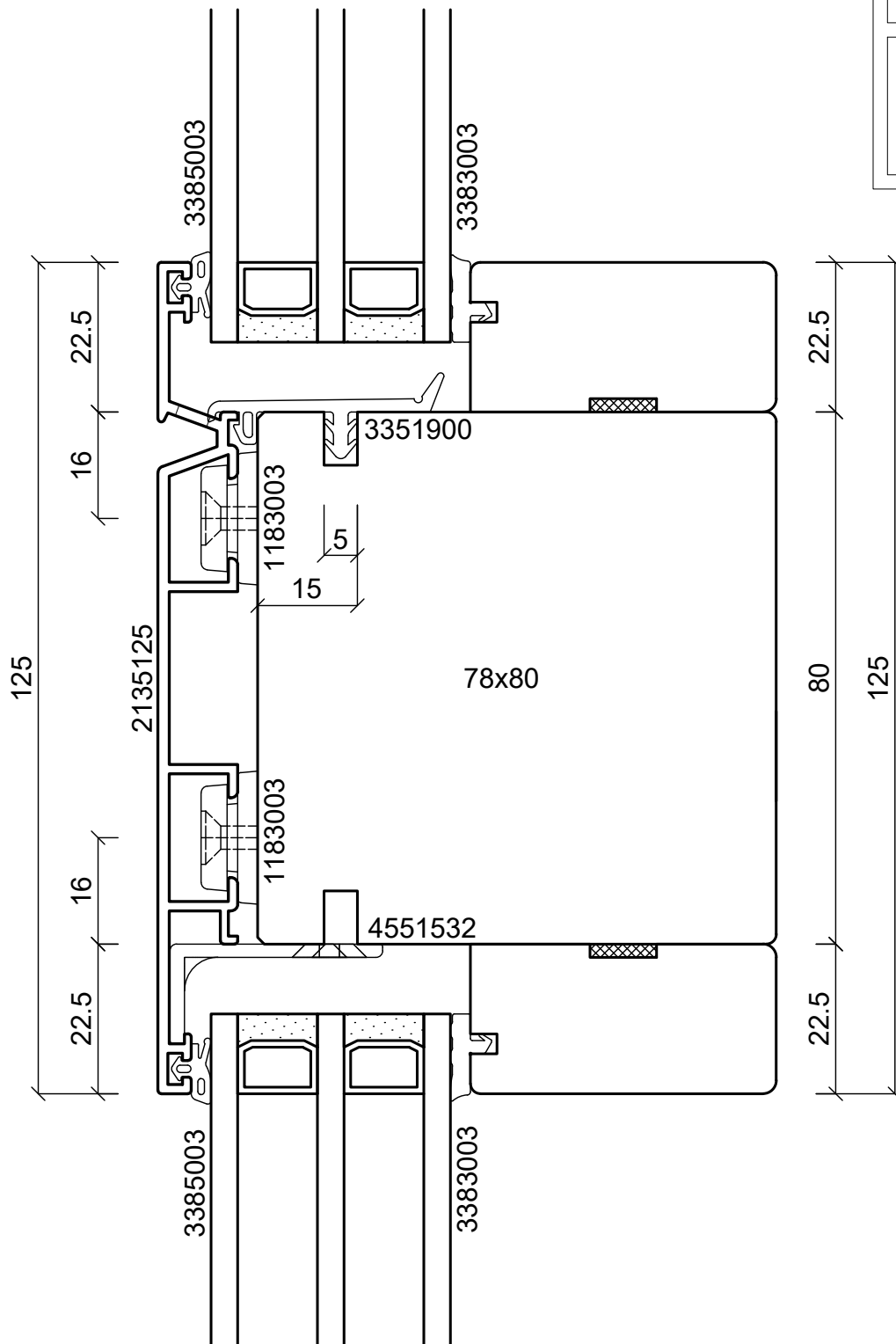

**batimet**

Holz-Aluminium · Systeme · Fenster · Fassade

Enderstrasse 90 | D-01277 Dresden

Telefon: +49 (0) 351.81186.0

Telefax: +49 (0) 351.81186.11

info@batimet.de | www.batimet.de

System	Datum	Name	Maßstab		
batimet TA35 FB12NG flächenbündig Vertikalschnitt Kämpfer	Gezeich.	15.11.2019	Pickel	Ansicht	M1:1
	Gepr.			Detail	-
Beschreibung	Norm				
Kämpferprofil 125 mm Festverglasungsdichtung	Zeichnungs-Nr.: 62202			Index: A	

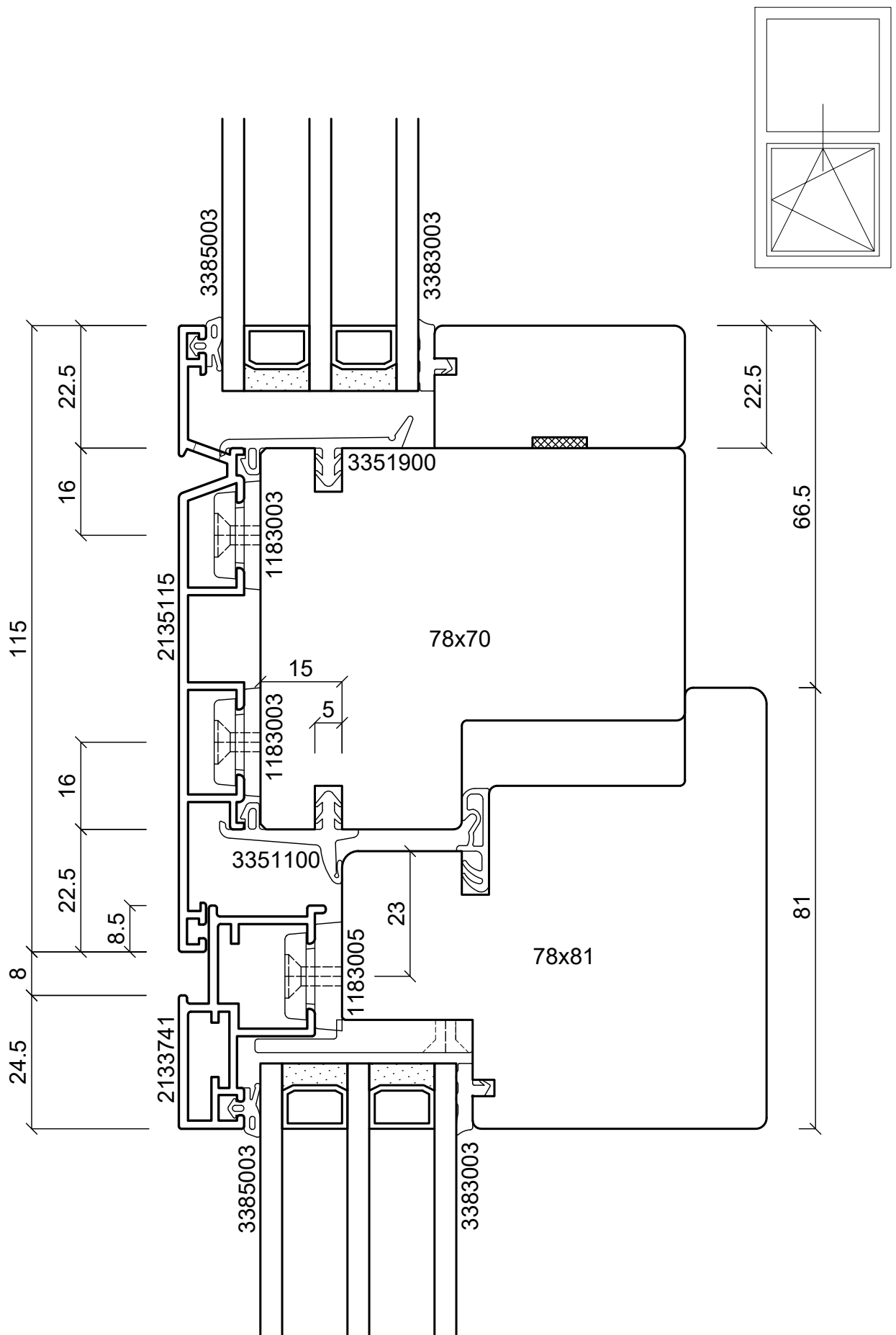

**batimet**

Holz-Aluminium · Systeme · Fenster · Fassade

Enderstrasse 90 | D-01277 Dresden

Telefon: +49 (0) 351.81186.0

Telefax: +49 (0) 351.81186.11

info@batimet.de | www.batimet.de

System	Datum	Name	Maßstab	
batimet TA35 FB12NG flächenbündig Vertikalschnitt Kämpfer	Gezeich. 15.11.2019	Pickel	Ansicht	M1:1
	Gepr.		Detail	-
Beschreibung	Norm			
Kämpferprofil 115 mm Flügelprofil 41 mm Flügelversatz 15 mm	Zeichnungs-Nr.: 62203		Index: A	

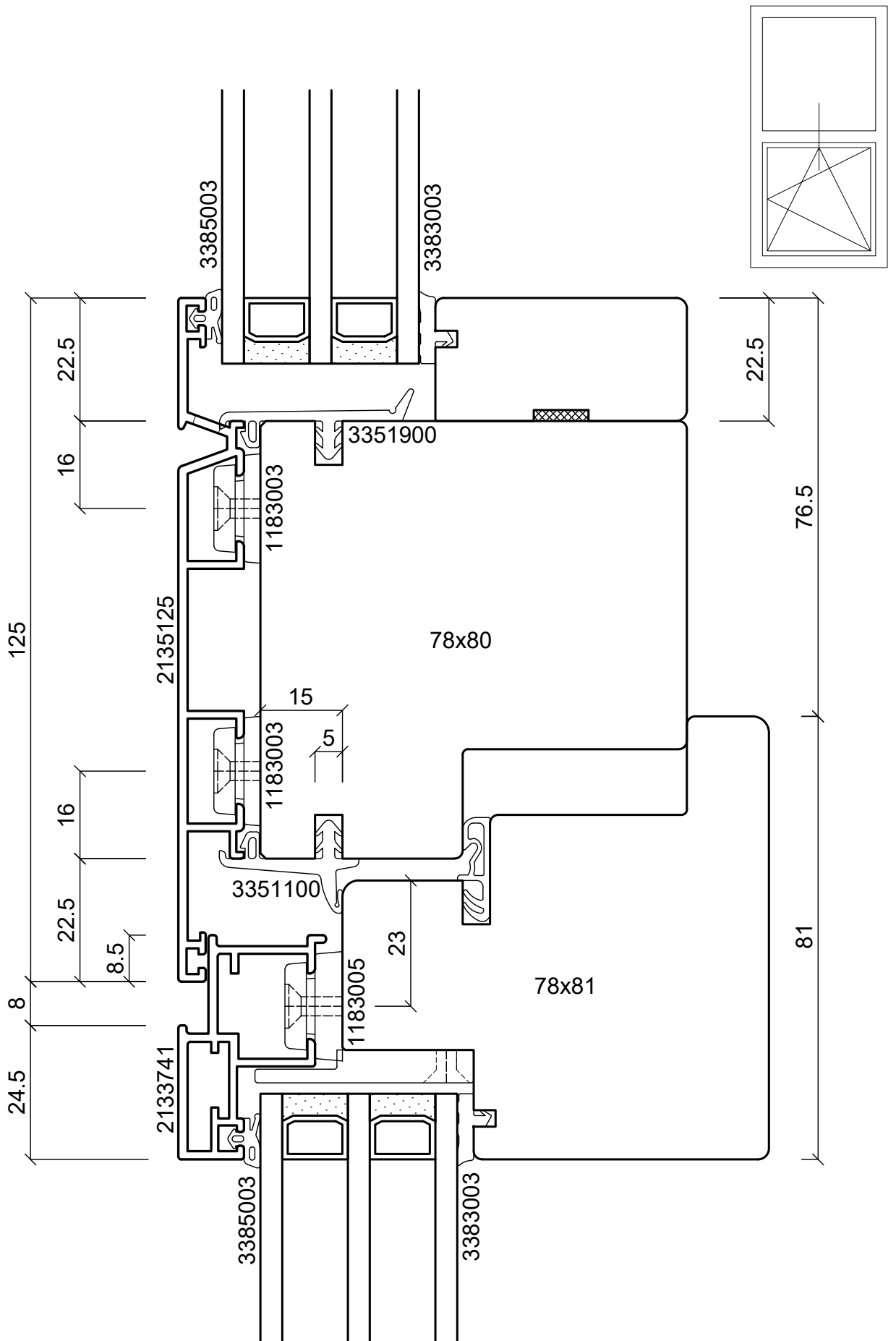

**batimet**

Holz-Aluminium · Systeme · Fenster · Fassade

Enderstrasse 90 | D-01277 Dresden

Telefon: +49 (0) 351.81186.0

Telefax: +49 (0) 351.81186.11

info@batimet.de | www.batimet.de

System		Datum	Name	Maßstab	
batimet TA35 FB12NG flächenbündig Vertikalschnitt Kämpfer	Gezeich.	15.11.2019	Pickel	Ansicht	M1:1
	Gepr.			Detail	-
Beschreibung	Norm				
Kämpferprofil 125 mm Flügelprofil 41 mm Flügelversatz 15 mm	Zeichnungs-Nr.: 62204			Index: A	



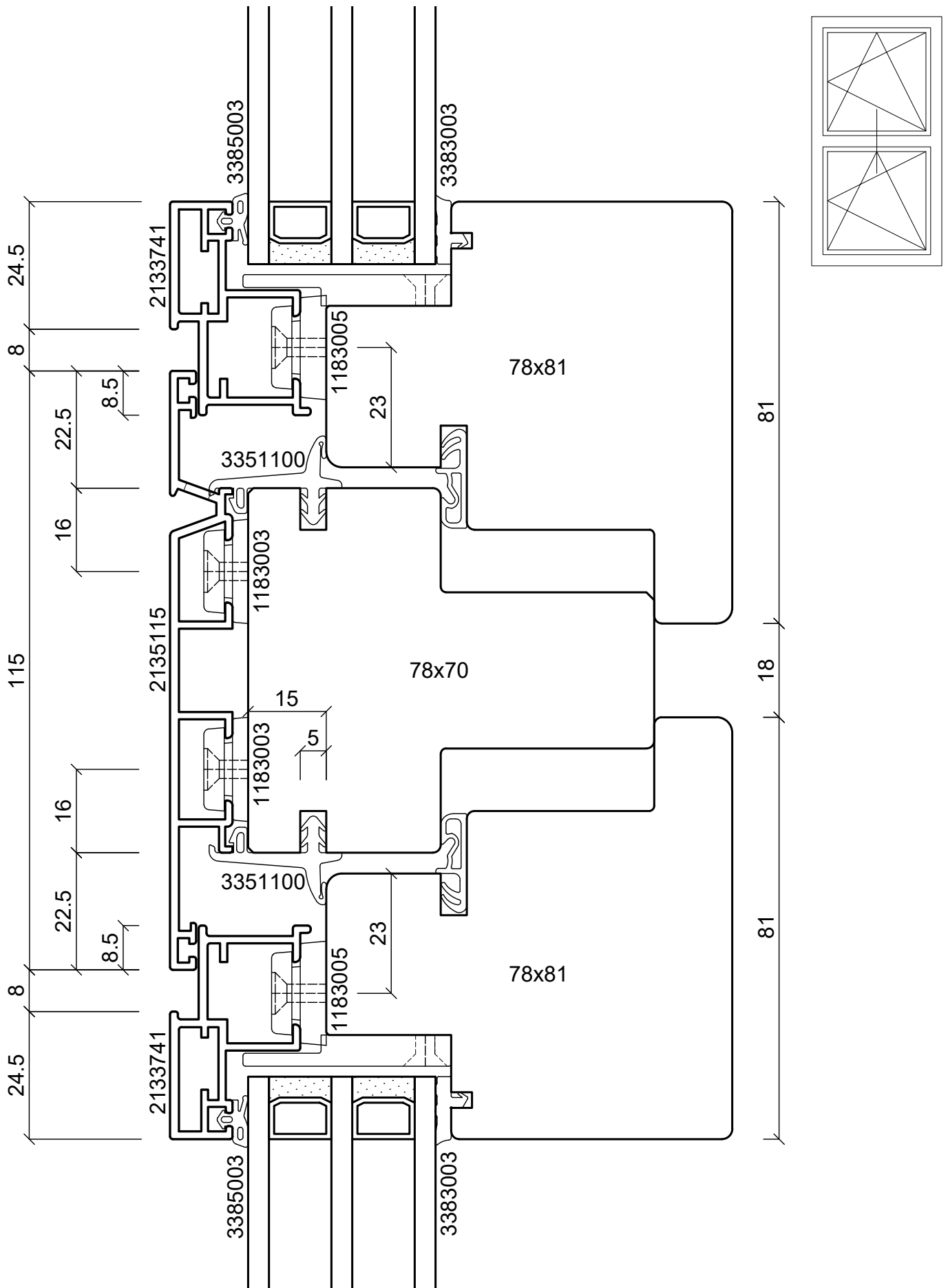

**batimet**

Holz-Aluminium · Systeme · Fenster · Fassade

Enderstrasse 90 | D-01277 Dresden

Telefon: +49 (0) 351.81186.0

Telefax: +49 (0) 351.81186.11

info@batimet.de | www.batimet.de

System

batimet TA35 FB12NG  
flächenbündig  
Vertikalschnitt Kämpfer

Beschreibung

Kämpferprofil 115 mm  
Flügelprofil 41 mm  
Flügelversatz 15 mm

Datum

15.11.2019

Name

Pickel

Maßstab

Ansicht M1:1

Gezeich.

Gepr.

Norm

Detail

-

Zeichnungs-Nr.: 62205

Index: A

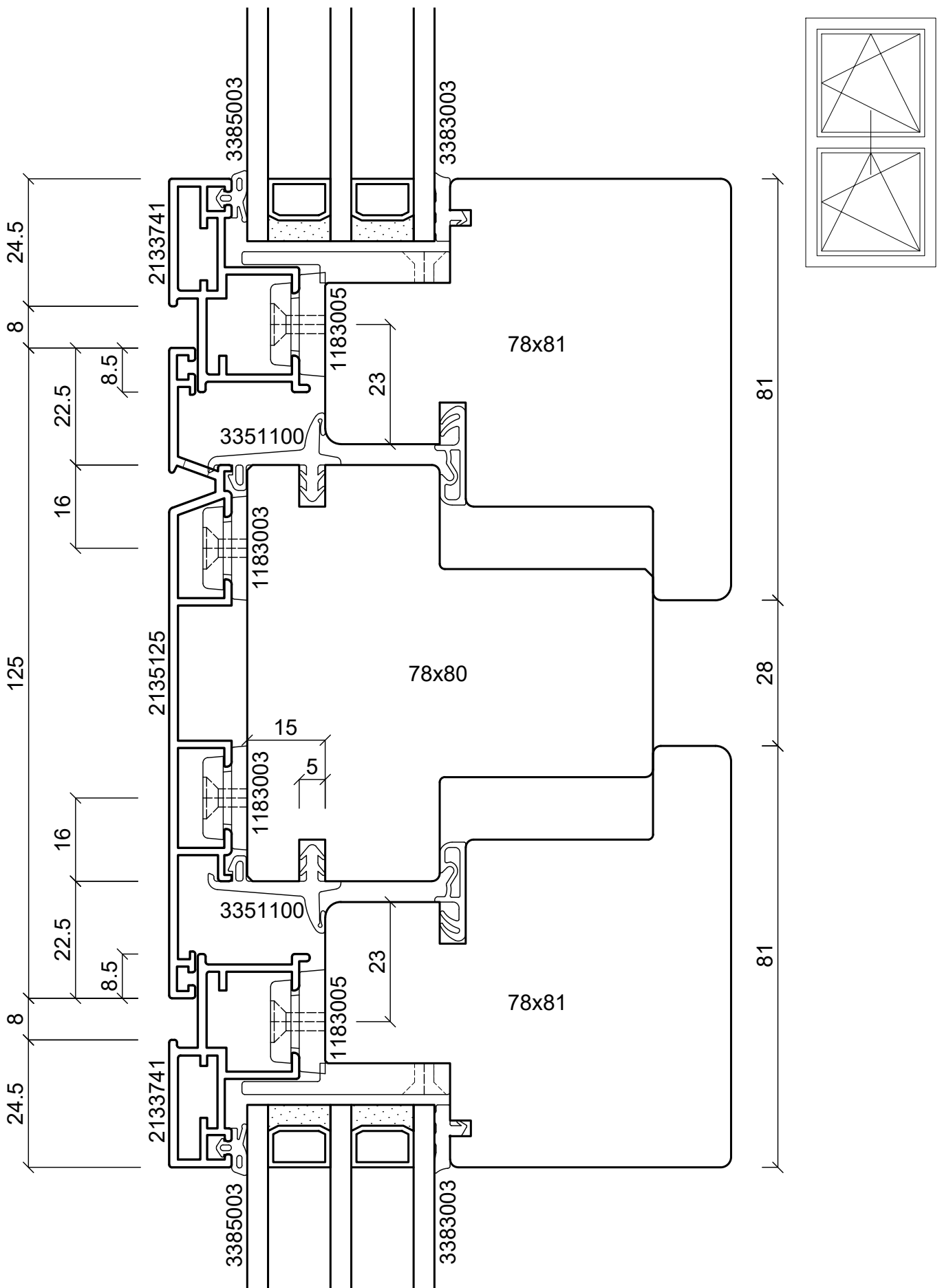

**batimet**

Holz-Aluminium · Systeme · Fenster · Fassade

Enderstrasse 90 | D-01277 Dresden

Telefon: +49 (0) 351.81186.0

Telefax: +49 (0) 351.81186.11

info@batimet.de | www.batimet.de

System

batimet TA35 FB12NG  
flächenbündig  
Vertikalschnitt Kämpfer

Beschreibung

Kämpferprofil 125 mm  
Flügelprofil 41 mm  
Flügelversatz 15 mm

Datum

15.11.2019

Name

Pickel

Maßstab

Ansicht M1:1

Gezeich.

Gepr.

Norm

Detail

-

Zeichnungs-Nr.: 62206

Index: A

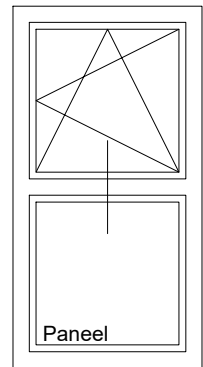
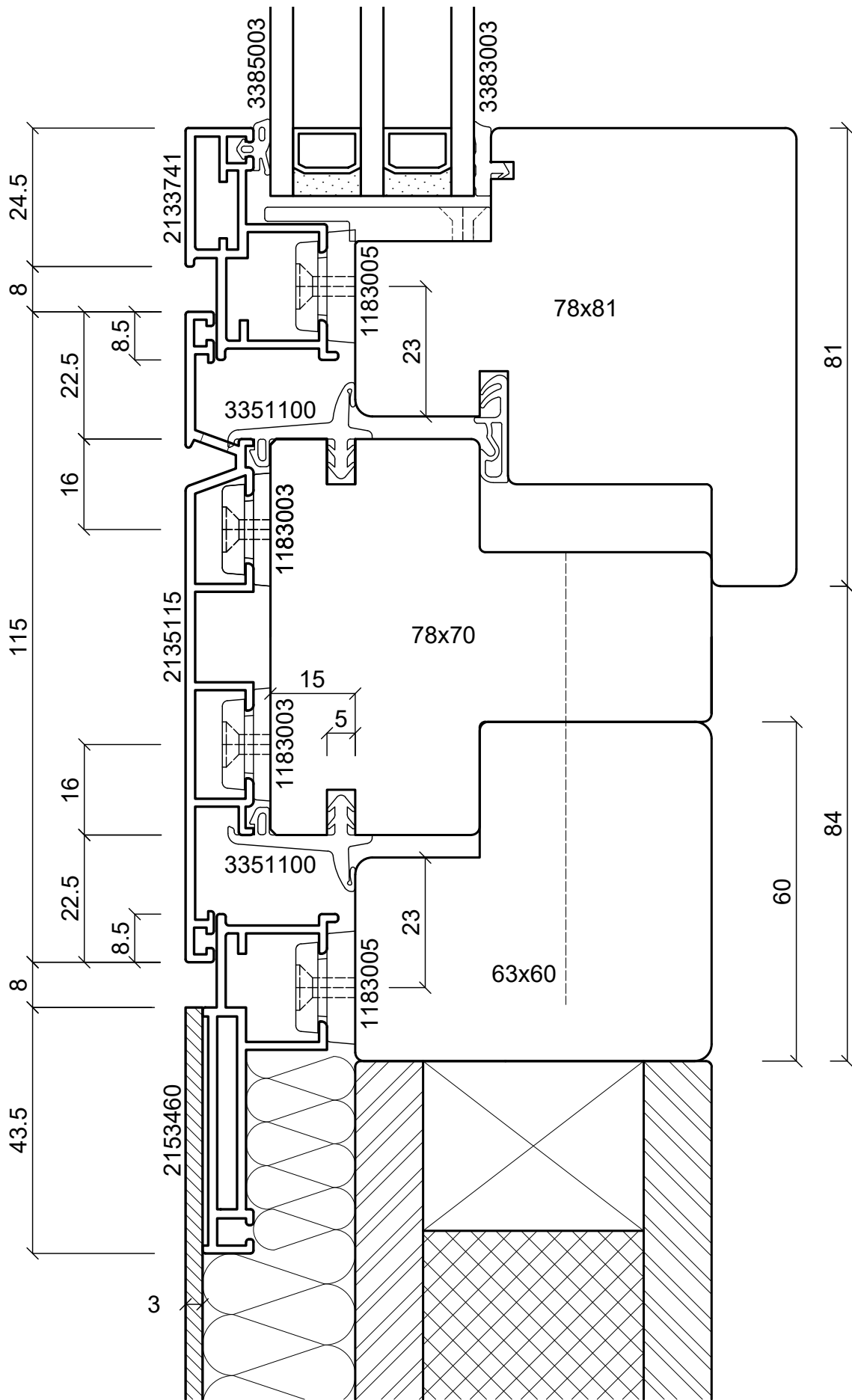

**batimet**

Holz-Aluminium · Systeme · Fenster · Fassade

Enderstrasse 90 | D-01277 Dresden

Telefon: +49 (0) 351.81186.0

Telefax: +49 (0) 351.81186.11

info@batimet.de | www.batimet.de

System

batimet TA35 FB12NG  
flächenbündig  
Vertikalschnitt Kämpfer

Beschreibung

Kämpferprofil 115 mm  
Flügelprofil 41 mm  
Festteil Blechapplikation

Datum

15.11.2019

Name

Pickel

Maßstab

Ansicht

M1:1

Gezeich.

Gepr.

Norm

Detail

-

Zeichnungs-Nr.: 62207

Index: A

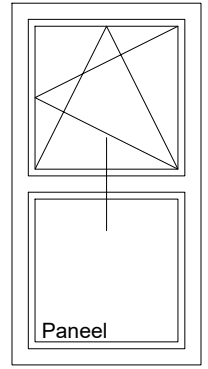
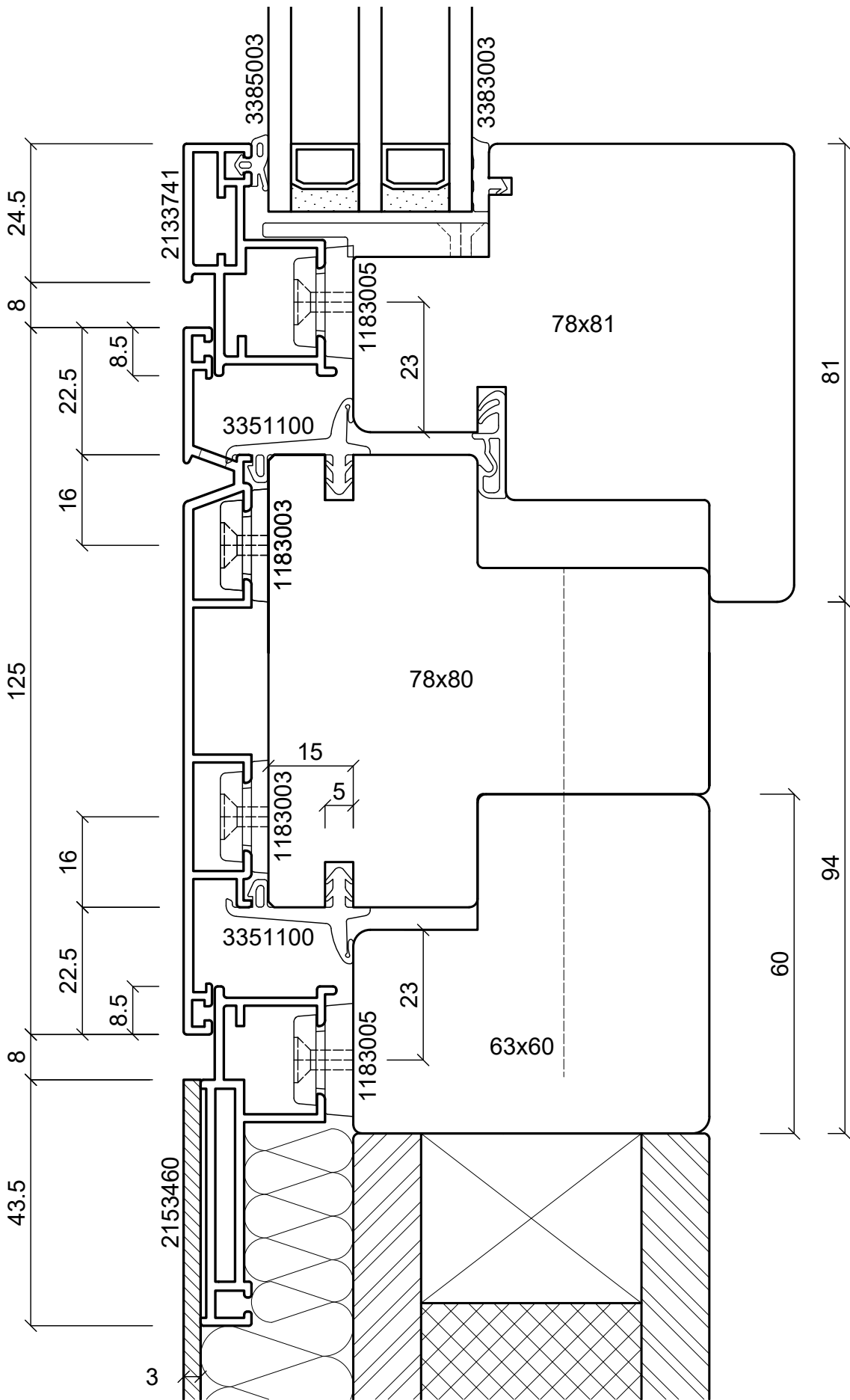

**batimet**

Holz-Aluminium · Systeme · Fenster · Fassade

Enderstrasse 90 | D-01277 Dresden

Telefon: +49 (0) 351.81186.0

Telefax: +49 (0) 351.81186.11

info@batimet.de | www.batimet.de

System

batimet TA35 FB12NG  
flächenbündig  
Vertikalschnitt Kämpfer

Beschreibung

Kämpferprofil 125 mm  
Flügelprofil 41 mm  
Festteil Blechapplikation

Datum

15.11.2019

Name

Pickel

Maßstab

Ansicht

M1:1

Gezeich.

Gepr.

Norm

Detail

-

Zeichnungs-Nr.: 62208

Index: A

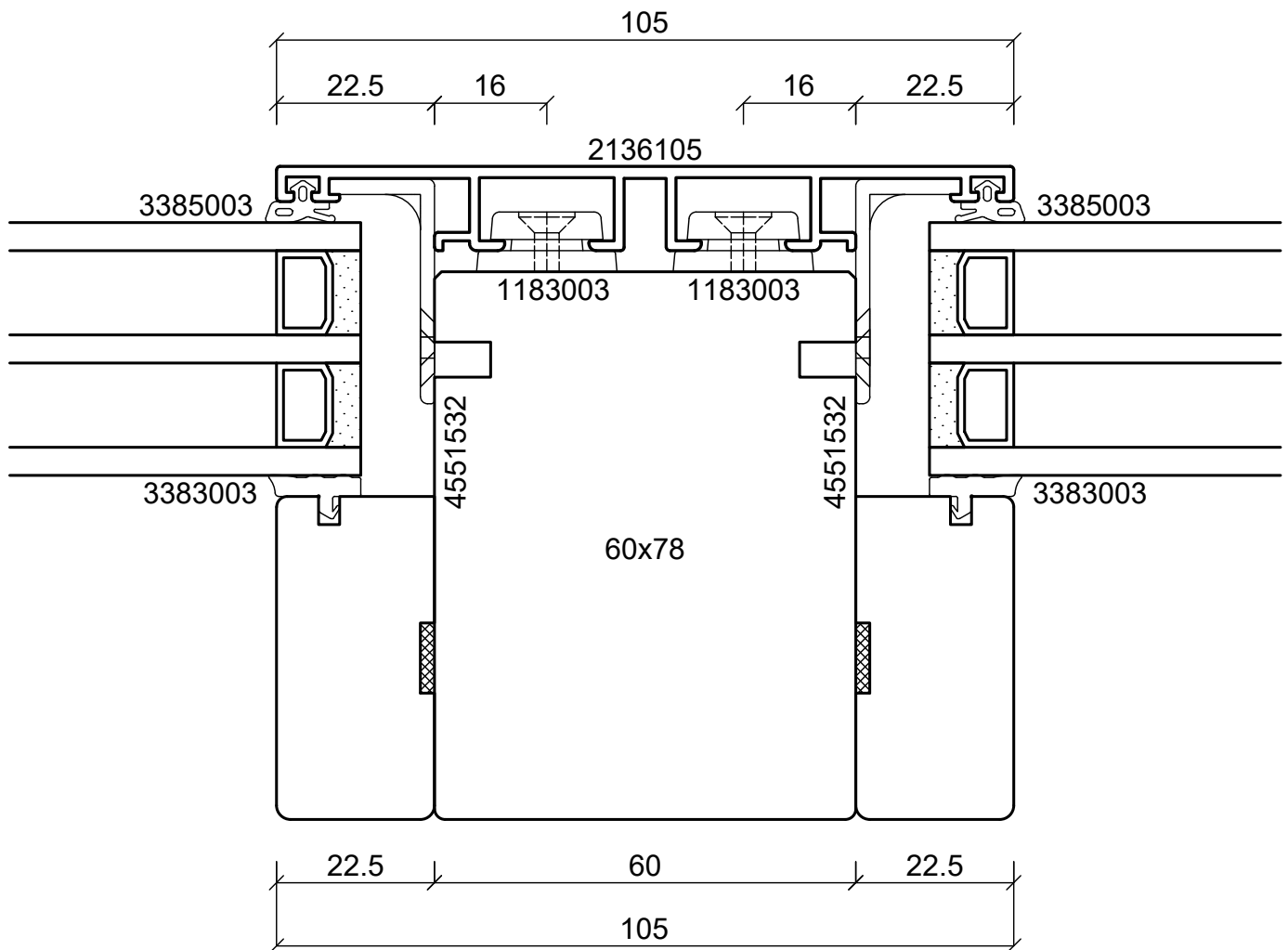
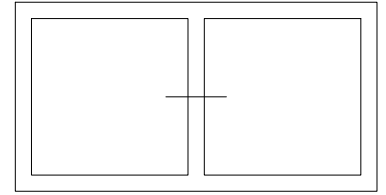

**batimet**

Holz-Aluminium · Systeme · Fenster · Fassade

Enderstrasse 90 | D-01277 Dresden

Telefon: +49 (0) 351.81186.0

Telefax: +49 (0) 351.81186.11

info@batimet.de | www.batimet.de

System

batimet TA35 FB12NG  
flächenbündig  
Horizontalschnitt Setzholz

Beschreibung

Setzholzprofil 105 mm

Datum

15.11.2019

Name

Pickel

Maßstab

Ansicht M1:1

Gezeich.

Gepr.

Norm

Detail

-

Zeichnungs-Nr.: 62301

Index: A

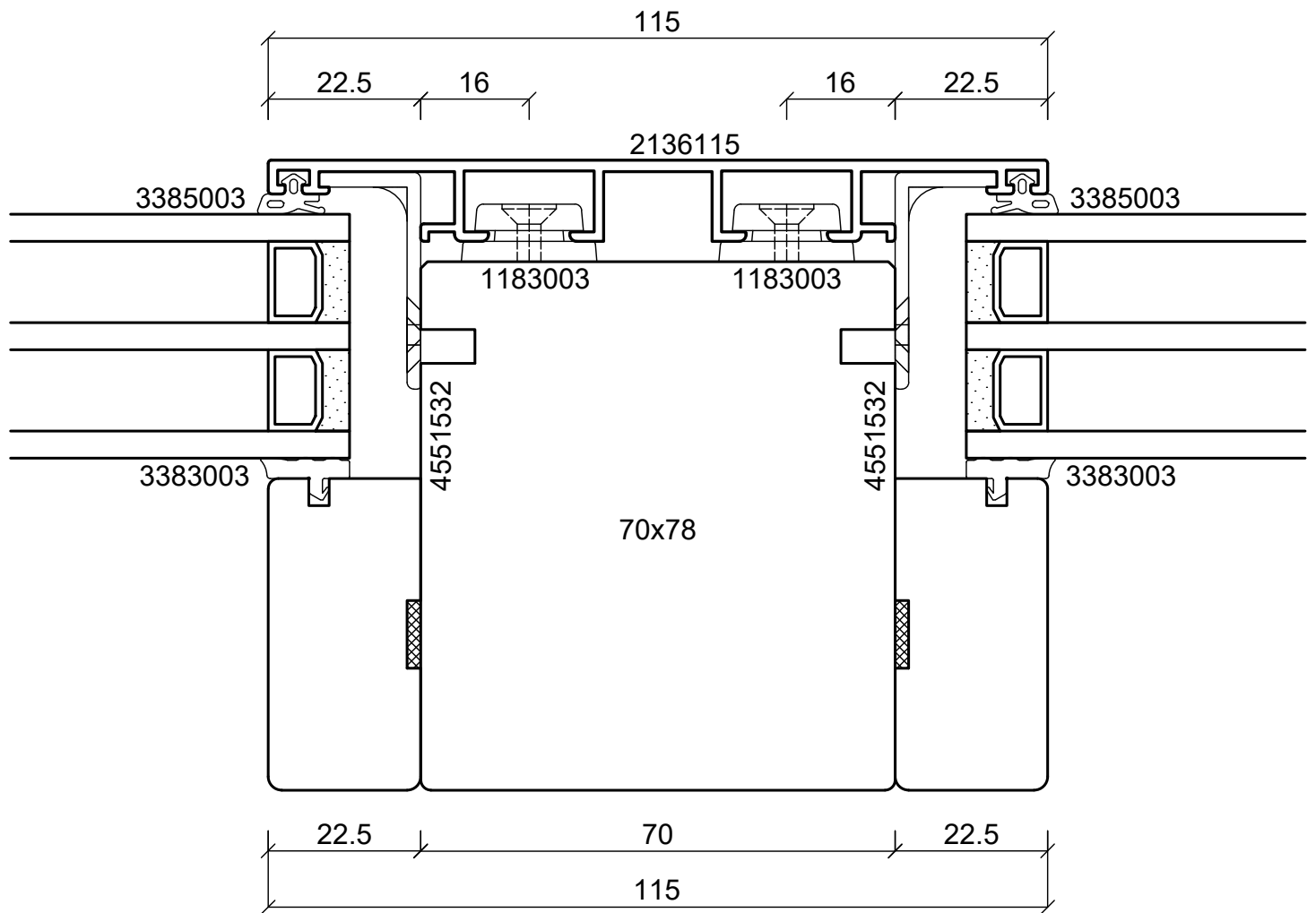
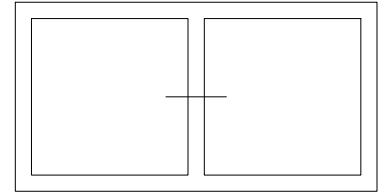

**batimet**

Holz-Aluminium · Systeme · Fenster · Fassade

Enderstrasse 90 | D-01277 Dresden

Telefon: +49 (0) 351.81186.0

Telefax: +49 (0) 351.81186.11

info@batimet.de | www.batimet.de

System

batimet TA35 FB12NG  
flächenbündig  
Horizontalschnitt Setzholz

Beschreibung

Setzholzprofil 115 mm

Datum

15.11.2019

Name

Pickel

Maßstab

Ansicht

M1:1

Gezeich.

Gepr.

Norm

Detail

-

Zeichnungs-Nr.: 62302

Index: A

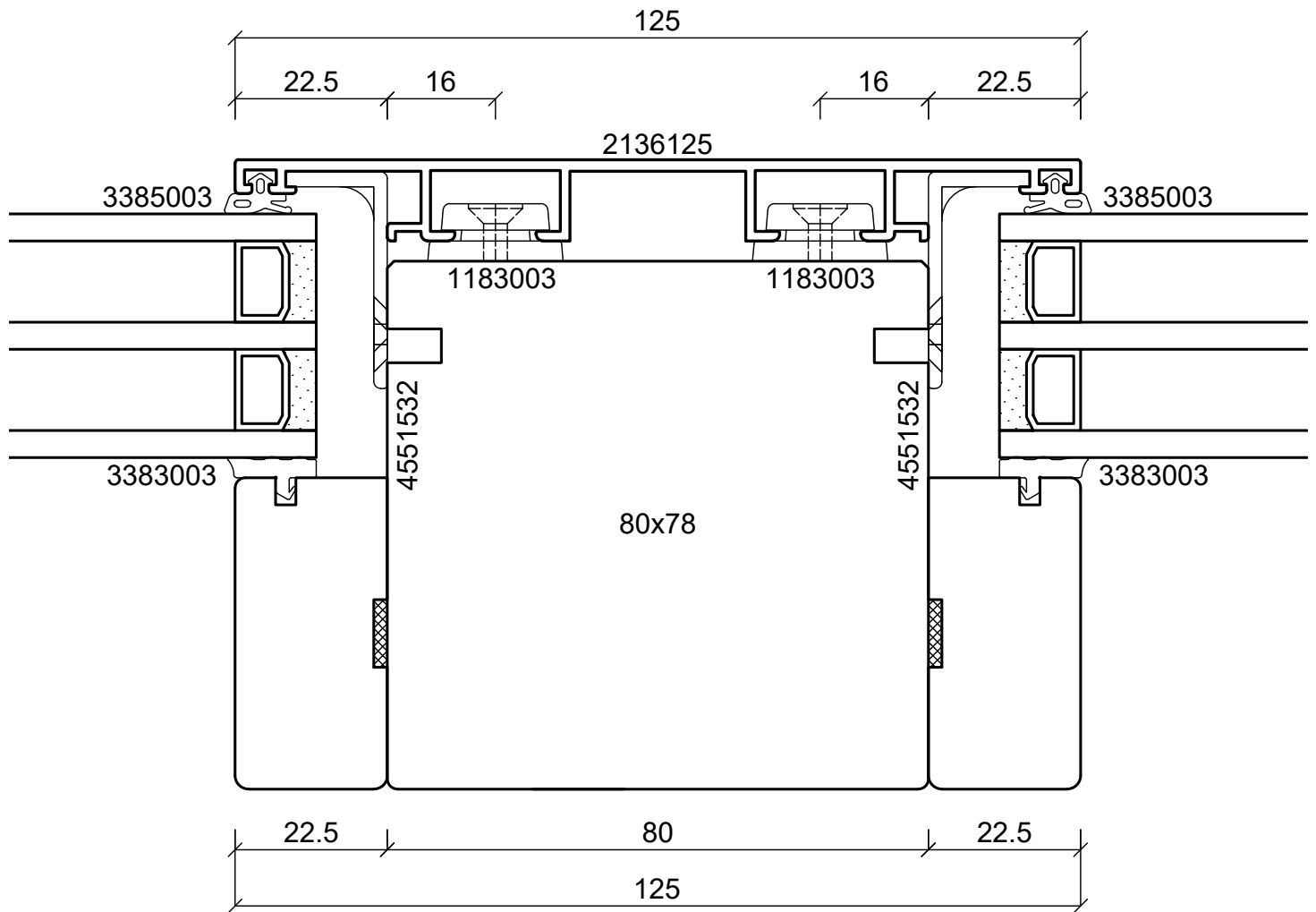
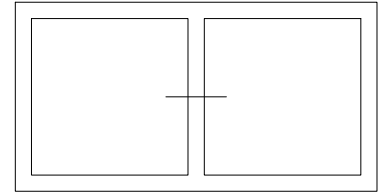

**batimet**

Holz-Aluminium · Systeme · Fenster · Fassade

Enderstrasse 90 | D-01277 Dresden

Telefon: +49 (0) 351.81186.0

Telefax: +49 (0) 351.81186.11

info@batimet.de | www.batimet.de

System	Datum	Name	Maßstab	
batimet TA35 FB12NG flächenbündig Horizontalschnitt Setzholz	Gezeich. 15.11.2019	Pickel	Ansicht	M1:1
	Gepr.		Detail	-
Beschreibung	Norm			
Setzholzprofil 125 mm	Zeichnungs-Nr.: 62303		Index: A	

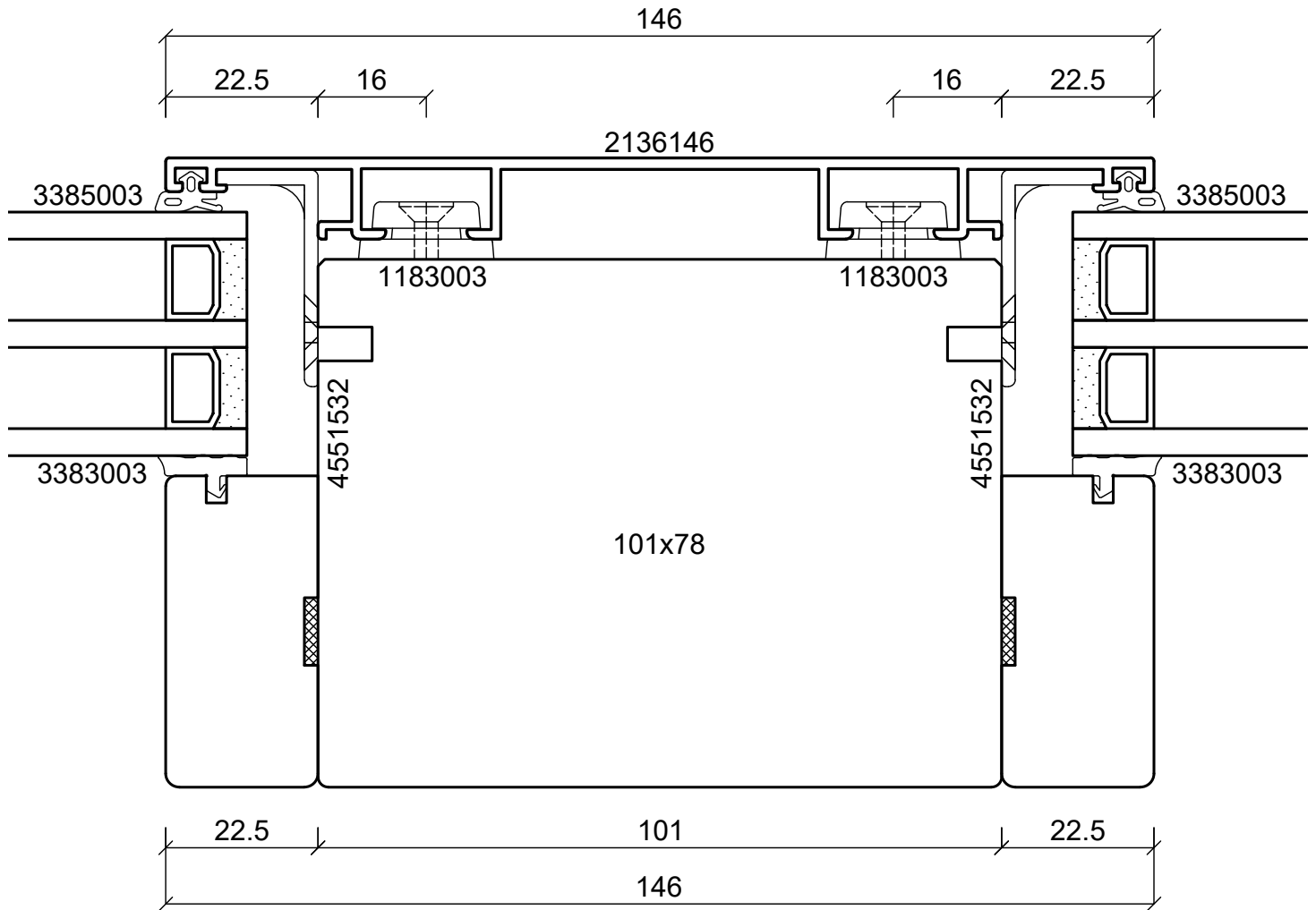
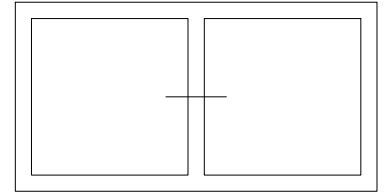

**batimet**

Holz-Aluminium · Systeme · Fenster · Fassade

Enderstrasse 90 | D-01277 Dresden

Telefon: +49 (0) 351.81186.0

Telefax: +49 (0) 351.81186.11

info@batimet.de | www.batimet.de

System

batimet TA35 FB12NG  
flächenbündig  
Horizontalschnitt Setzholz

Beschreibung

Setzholzprofil 146 mm

Datum

15.11.2019

Name

Pickel

Maßstab

Ansicht M1:1

Gezeich.

15.11.2019

Pickel

Detail

-

Norm

Zeichnungs-Nr.: 62304

Index: A



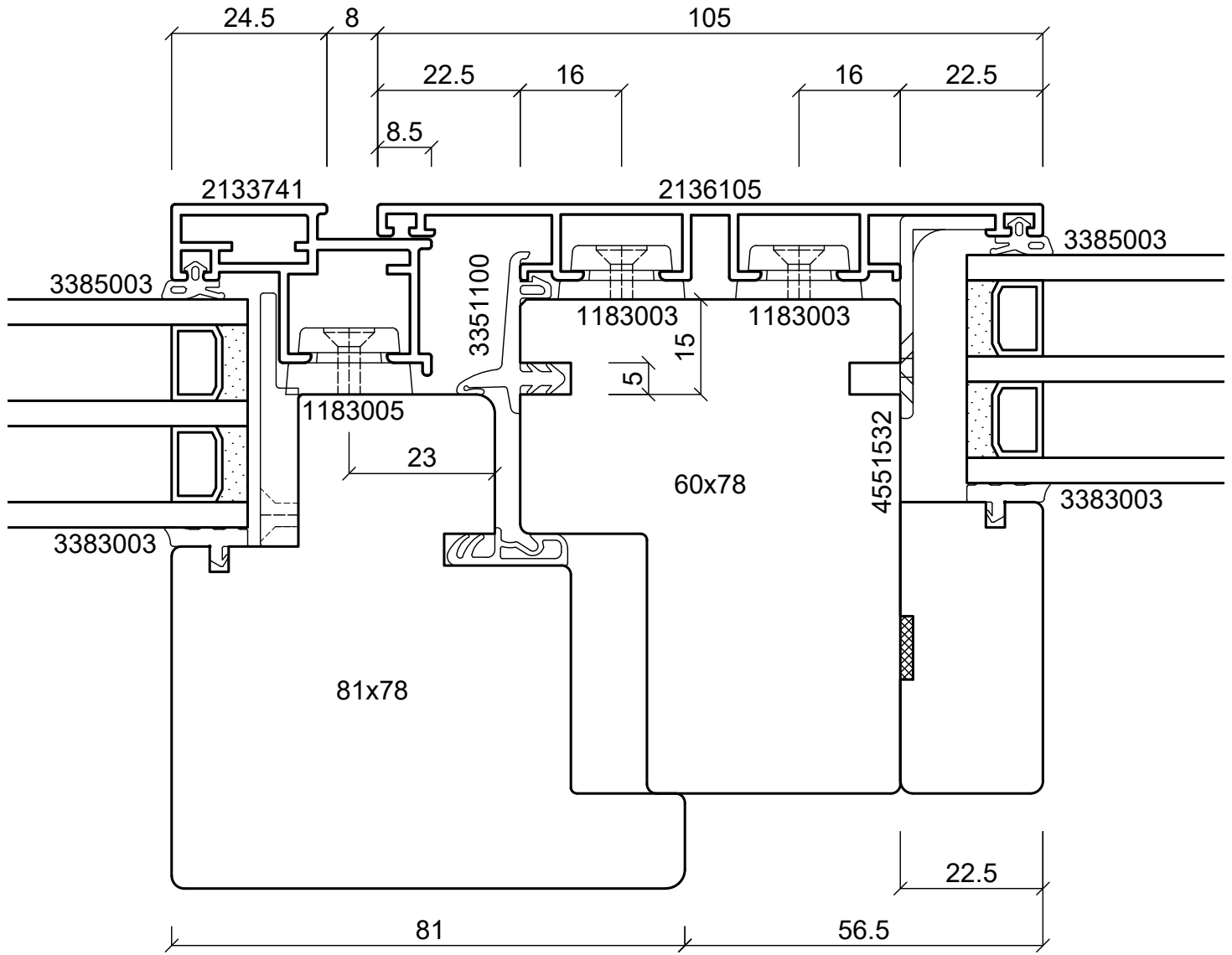
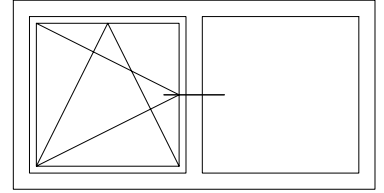

**batimet**

Holz-Aluminium · Systeme · Fenster · Fassade

Enderstrasse 90 | D-01277 Dresden

Telefon: +49 (0) 351.81186.0

Telefax: +49 (0) 351.81186.11

info@batimet.de | www.batimet.de

System

batimet TA35 FB12NG  
flächenbündig  
Horizontalschnitt Setzholz

Beschreibung

Setzholzprofil 105 mm  
Flügelprofil 41 mm  
Flügelversatz 15 mm

Datum

15.11.2019

Name

Pickel

Maßstab

Ansicht M1:1

Gezeich.

Gepr.

Norm

Detail

-

Zeichnungs-Nr.: 62305

Index: A

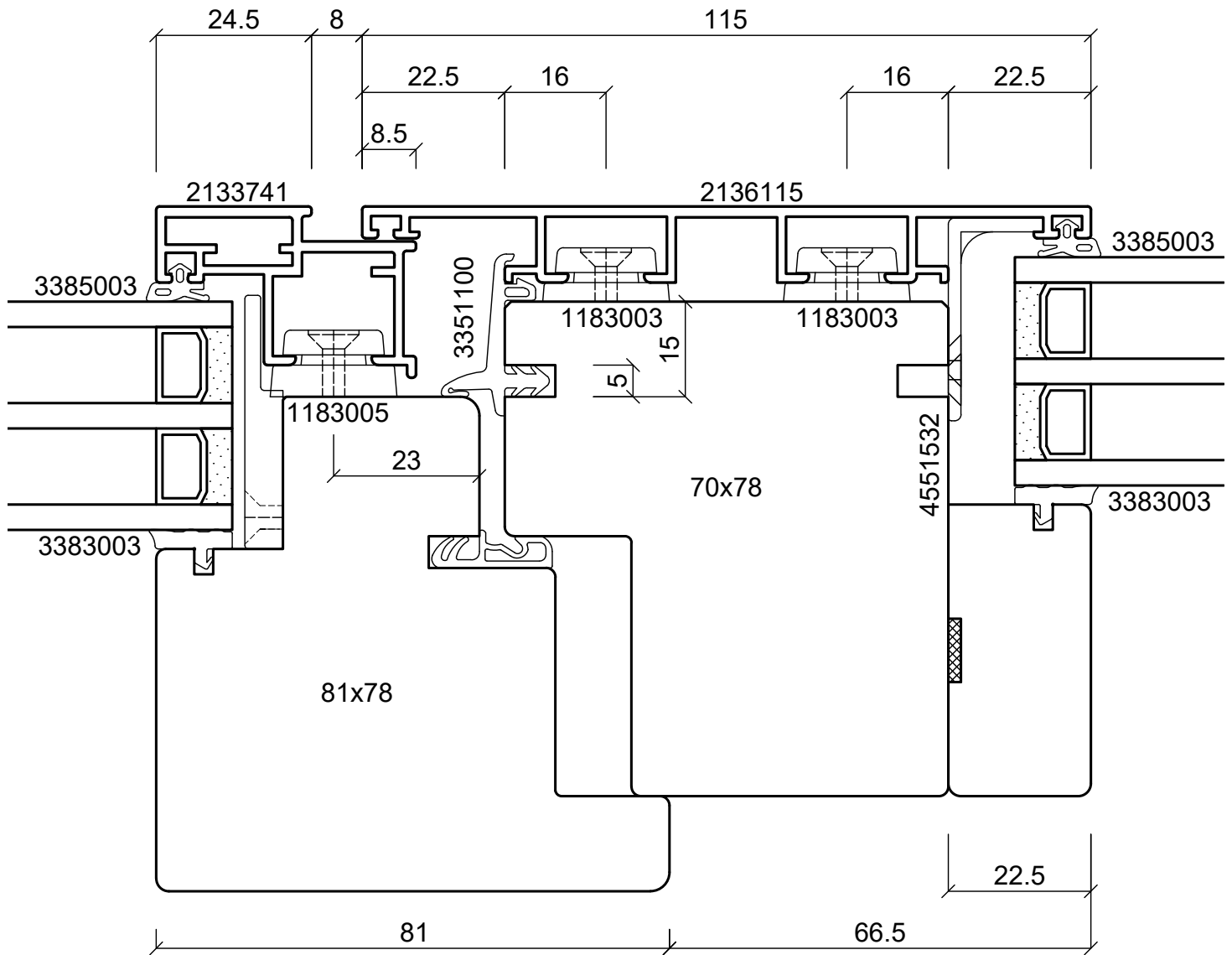
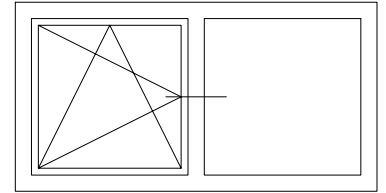

**batimet**

Holz-Aluminium · Systeme · Fenster · Fassade

Enderstrasse 90 | D-01277 Dresden

Telefon: +49 (0) 351.81186.0

Telefax: +49 (0) 351.81186.11

info@batimet.de | www.batimet.de

System

batimet TA35 FB12NG  
flächenbündig  
Horizontalschnitt Setzholz

Beschreibung

Setzholzprofil 115 mm  
Flügelprofil 41 mm  
Flügelversatz 15 mm

Datum

15.11.2019

Name

Pickel

Maßstab

Ansicht

M1:1

Gezeich.

Gepr.

Norm

Detail

-

Zeichnungs-Nr.: 62306

Index: A

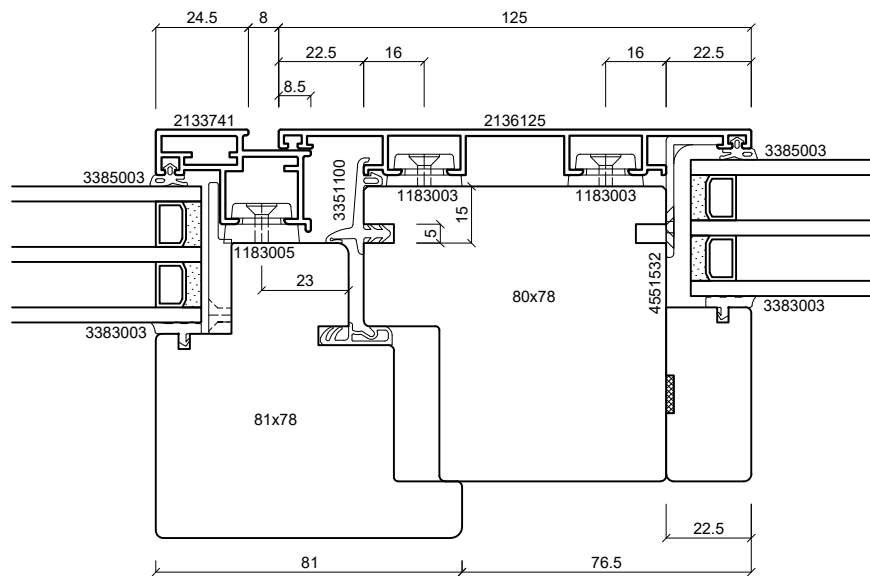
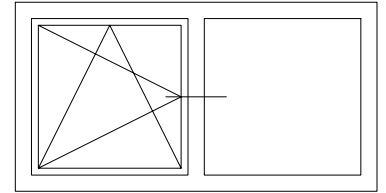

**batimet**

Holz-Aluminium · Systeme · Fenster · Fassade

Enderstrasse 90 | D-01277 Dresden

Telefon: +49 (0) 351.81186.0

Telefax: +49 (0) 351.81186.11

info@batimet.de | www.batimet.de

System	Datum	Name	Maßstab		
batimet TA35 FB12NG flächenbündig Horizontalschnitt Setzholz	Gezeich.	15.11.2019	Pickel	Ansicht	M1:2
	Gepr.			Detail	-
Beschreibung	Norm				
Setzholzprofil 125 mm Flügelprofil 41 mm Flügelversatz 15 mm	Zeichnungs-Nr.: 62307			Index: A	

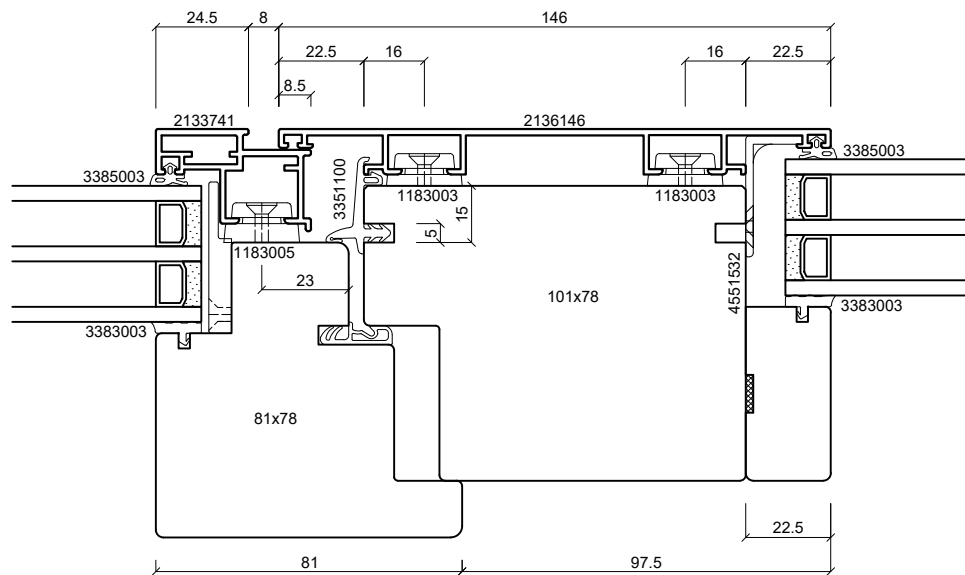
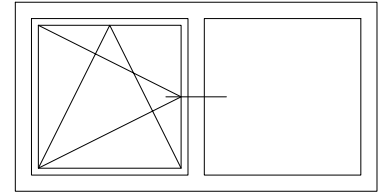

**batimet**

Holz-Aluminium · Systeme · Fenster · Fassade

Enderstrasse 90 | D-01277 Dresden

Telefon: +49 (0) 351.81186.0

Telefax: +49 (0) 351.81186.11

info@batimet.de | www.batimet.de

System	Datum	Name	Maßstab	
batimet TA35 FB12NG flächenbündig Horizontalschnitt Setzholz	Gezeich.	15.11.2019	Pickel	Ansicht M1:2
	Gepr.			Detail -
Beschreibung	Norm			
Setzholzprofil 146 mm Flügelprofil 41 mm Flügelversatz 15 mm	Zeichnungs-Nr.: 62308			Index: A

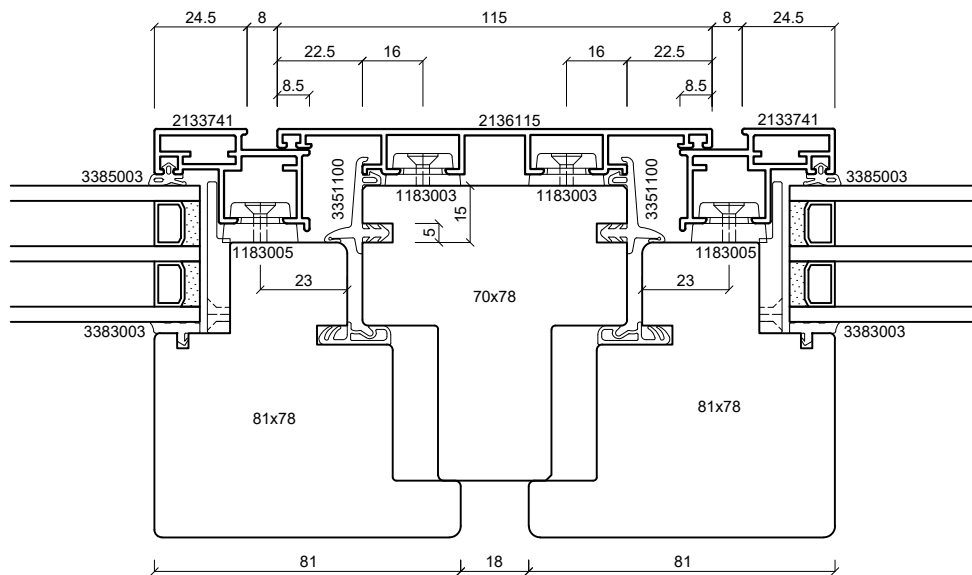
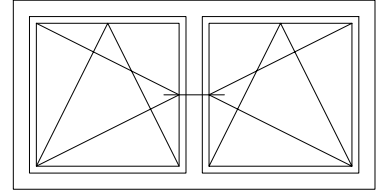

**batimet**

Holz-Aluminium · Systeme · Fenster · Fassade

Enderstrasse 90 | D-01277 Dresden

Telefon: +49 (0) 351.81186.0

Telefax: +49 (0) 351.81186.11

info@batimet.de | www.batimet.de

System

batimet TA35 FB12NG  
flächenbündig  
Horizontalschnitt Setzholz

Beschreibung

Setzholzprofil 115 mm  
Flügelprofil 41 mm  
Flügelversatz 15 mm

Datum

15.11.2019

Name

Pickel

Maßstab

Ansicht M1:2

Gezeich.

Gepr.

Norm

Detail

-

Zeichnungs-Nr.: 62309

Index: A

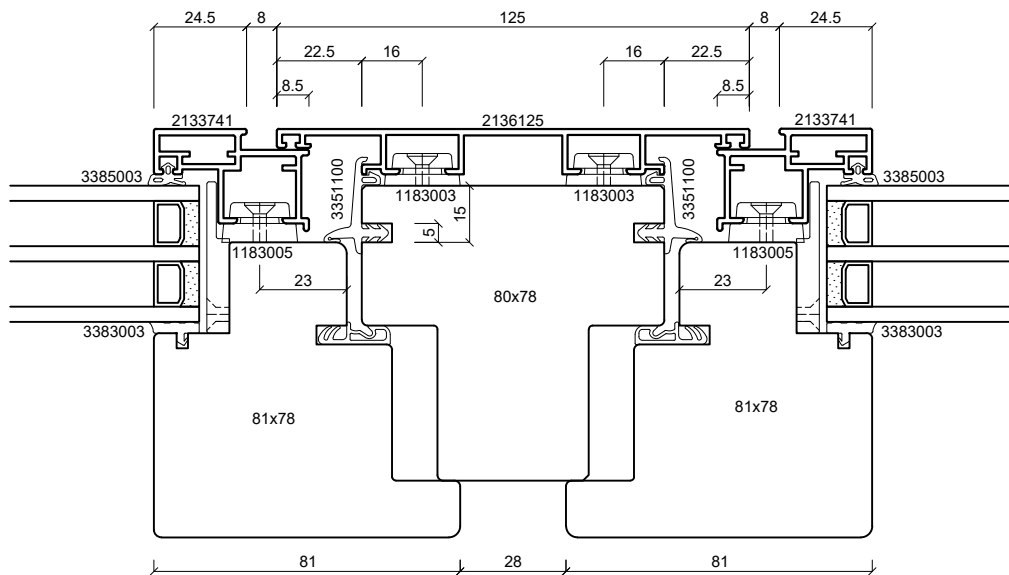
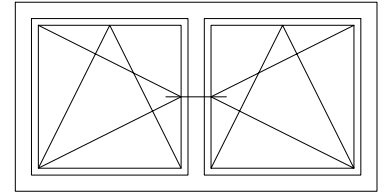

**batimet**

Holz-Aluminium · Systeme · Fenster · Fassade

Enderstrasse 90 | D-01277 Dresden

Telefon: +49 (0) 351.81186.0

Telefax: +49 (0) 351.81186.11

info@batimet.de | www.batimet.de

System

batimet TA35 FB12NG  
flächenbündig  
Horizontalschnitt Setzholz

Beschreibung

Setzholzprofil 125 mm  
Flügelprofil 41 mm  
Flügelversatz 15 mm

Datum

15.11.2019

Name

Pickel

Maßstab

Ansicht M1:2

Gezeich.

Gepr.

Norm

Detail

-

Zeichnungs-Nr.: 62310

Index: A

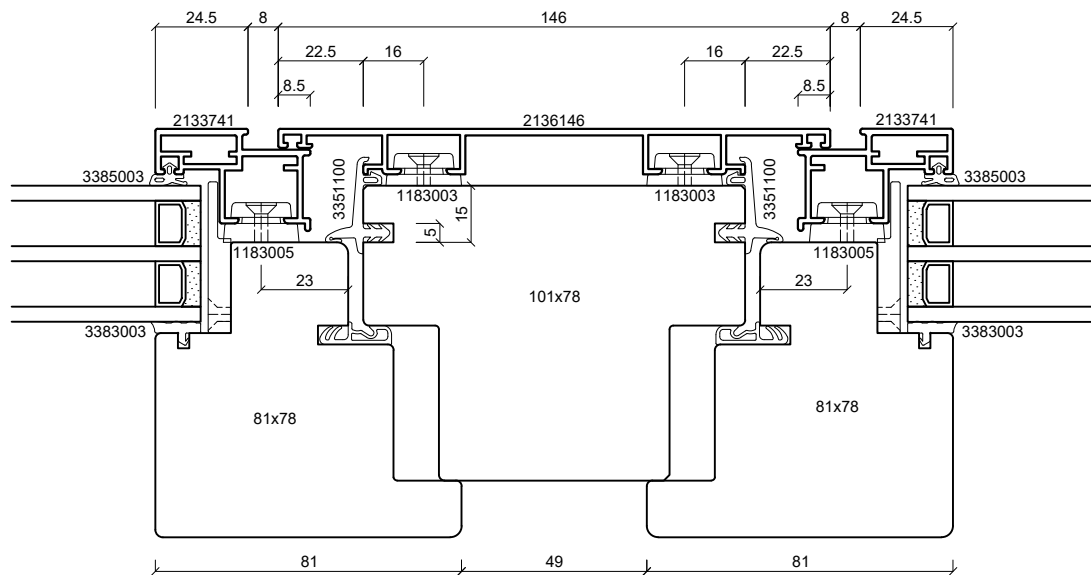
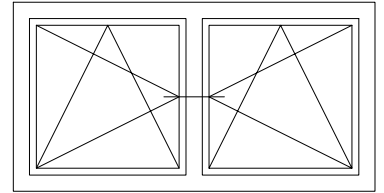

**batimet**

Holz-Aluminium · Systeme · Fenster · Fassade

Enderstrasse 90 | D-01277 Dresden

Telefon: +49 (0) 351.81186.0

Telefax: +49 (0) 351.81186.11

info@batimet.de | www.batimet.de

System

batimet TA35 FB12NG  
flächenbündig  
Horizontalschnitt Setzholz

Beschreibung

Setzholzprofil 146 mm  
Flügelprofil 41 mm  
Flügelversatz 15 mm

Datum

15.11.2019

Name

Pickel

Maßstab

Ansicht M1:2

Gezeich.

Gepr.

Norm

Detail

-

Zeichnungs-Nr.: 62311

Index: A

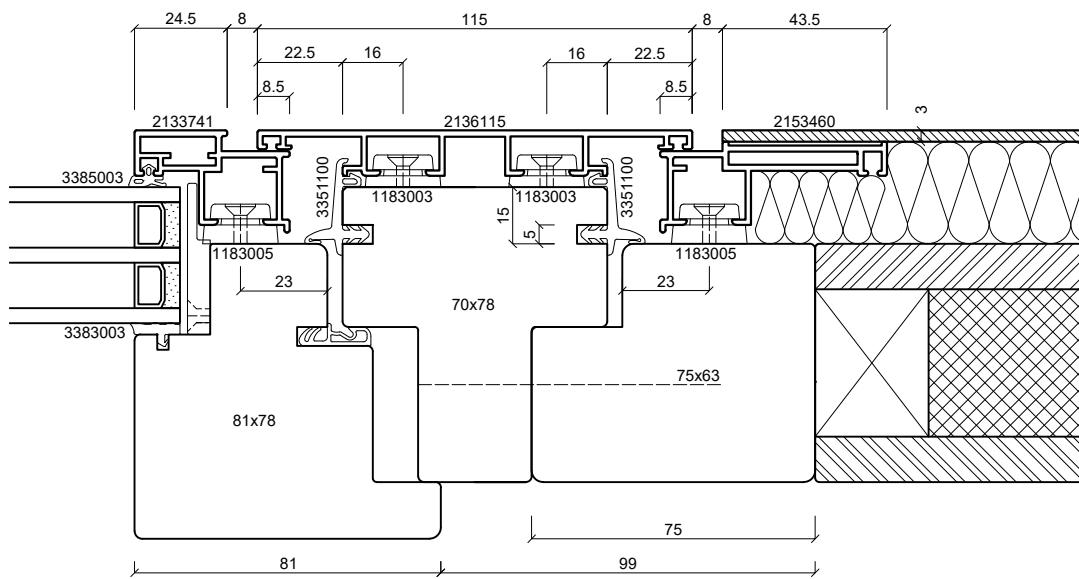
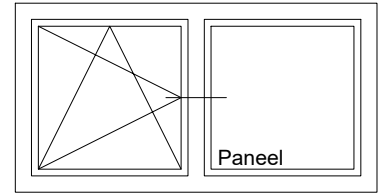

**batimet**

Holz-Aluminium · Systeme · Fenster · Fassade

Enderstrasse 90 | D-01277 Dresden

Telefon: +49 (0) 351.81186.0

Telefax: +49 (0) 351.81186.11

info@batimet.de | www.batimet.de

System	Datum	Name	Maßstab		
batimet TA35 FB12NG flächenbündig Horizontalschnitt Setzholz	Gezeich.	15.11.2019	Pickel	Ansicht	M1:2
	Gepr.			Detail	-
Beschreibung Setzholzprofil 115 mm Flügelprofil 41 mm Festteil Blechapplikation	Norm				
	Zeichnungs-Nr.: 62312			Index: A	



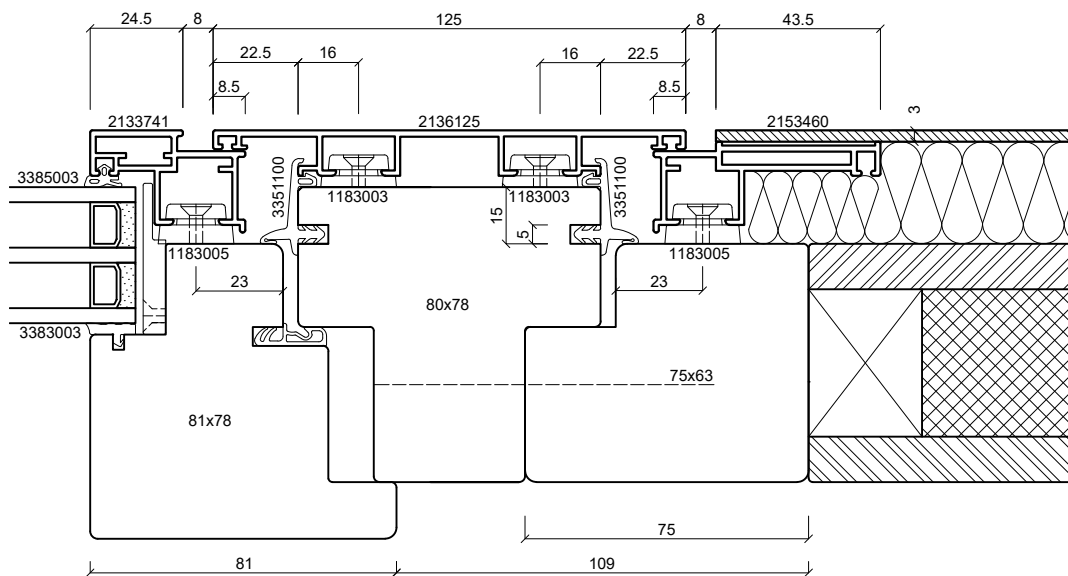
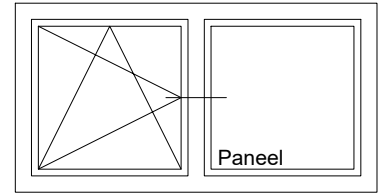

**batimet**

Holz-Aluminium · Systeme · Fenster · Fassade

Enderstrasse 90 | D-01277 Dresden

Telefon: +49 (0) 351.81186.0

Telefax: +49 (0) 351.81186.11

info@batimet.de | www.batimet.de

System		Datum	Name	Maßstab	
batimet TA35 FB12NG flächenbündig Horizontalschnitt Setzholz	Gezeich.	15.11.2019	Pickel	Ansicht	M1:2
	Gepr.			Detail	-
Beschreibung	Norm				
Setzholzprofil 125 mm Flügelprofil 41 mm Festteil Blechapplikation	Zeichnungs-Nr.: 62313			Index: A	

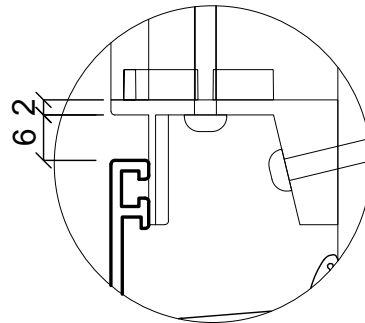
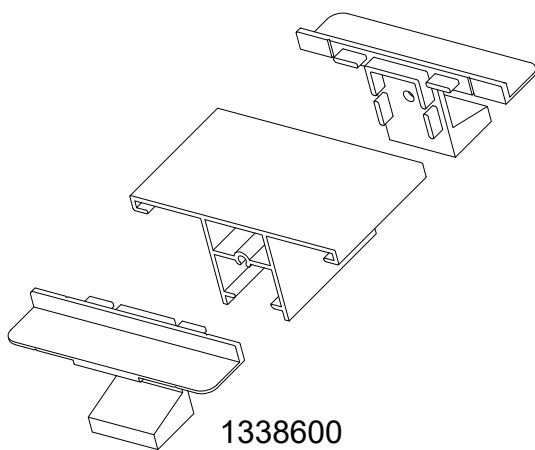
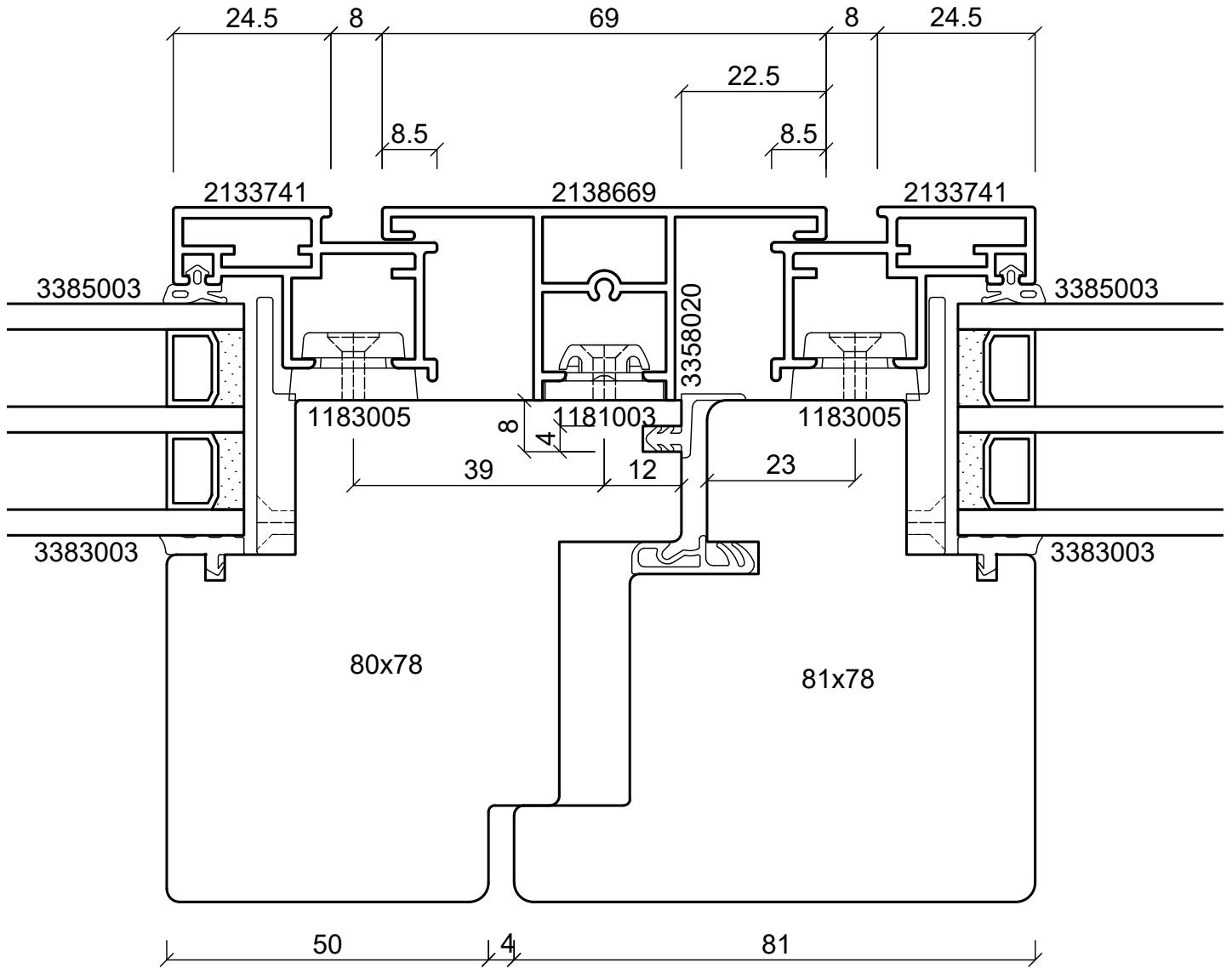
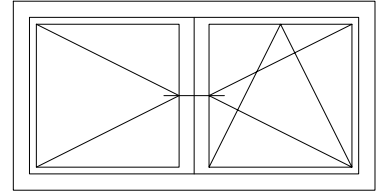

**batimet**

Holz-Aluminium · Systeme · Fenster · Fassade

Enderstrasse 90 | D-01277 Dresden

Telefon: +49 (0) 351.81186.0

Telefax: +49 (0) 351.81186.11

info@batimet.de | www.batimet.de

System

batimet TA35 FB12NG  
flächenbündig  
Horizontalschnitt Stulp

Beschreibung

Stulpprofil 69 mm  
Flügelprofil 41 mm  
Stulpdichtung

Datum

15.11.2019

Name

Pickel

Maßstab

Ansicht M1:1

Gezeich.

Gepr.

Norm

Detail

-

Zeichnungs-Nr.: 62402

Index: A

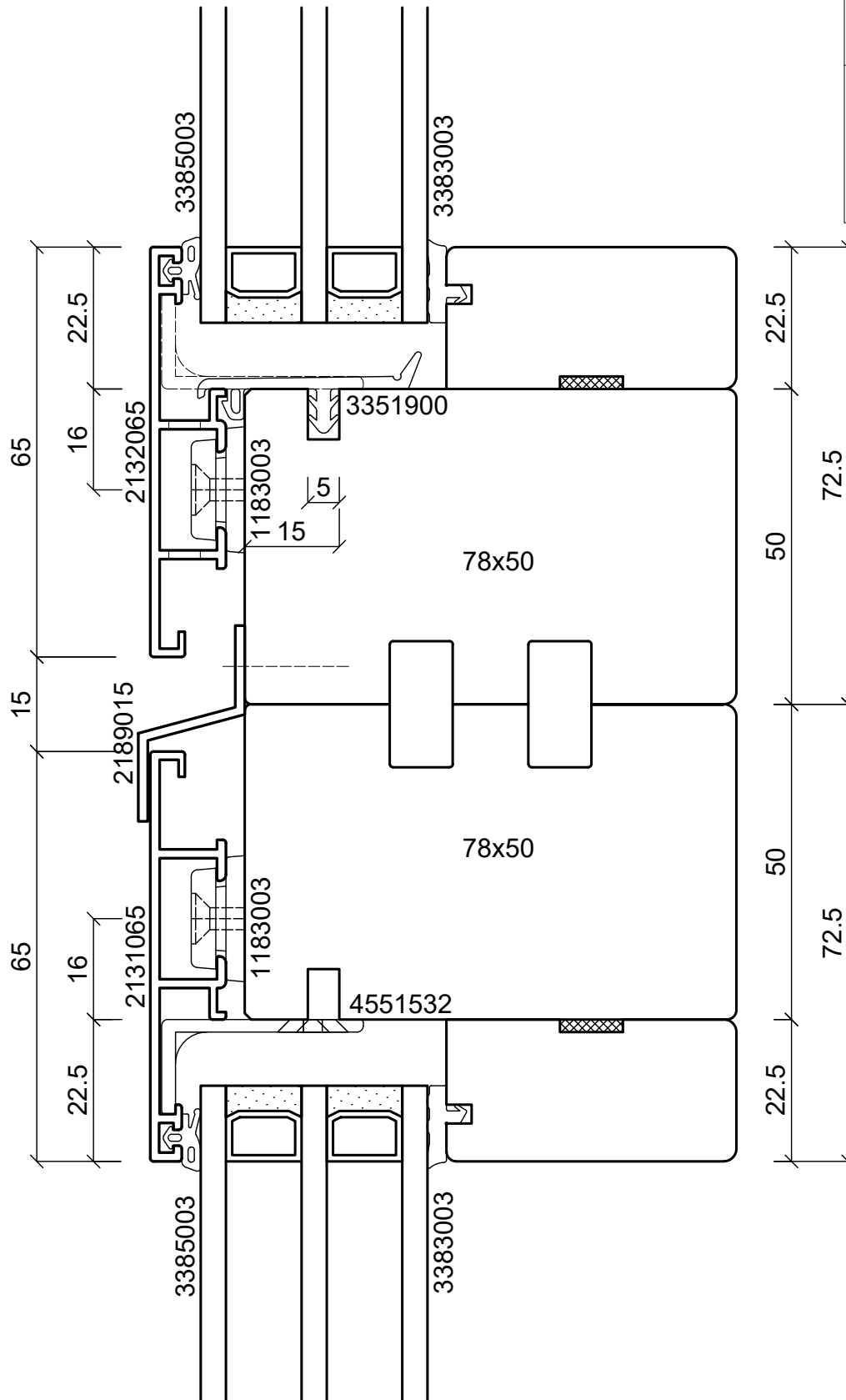

**batimet**

Holz-Aluminium · Systeme · Fenster · Fassade

Enderstrasse 90 | D-01277 Dresden

Telefon: +49 (0) 351.81186.0

Telefax: +49 (0) 351.81186.11

info@batimet.de | www.batimet.de

System	Datum	Name	Maßstab		
batimet TA35 FB12NG flächenbündig Vertikalschnitt Kopplung	Gezeich.	15.11.2019	Pickel	Ansicht	M1:1
	Gepr.			Detail	-
Beschreibung	Norm				
Rahmenprofil 65 mm Festverglasungsdichtung Z-Kopplungsprofil	Zeichnungs-Nr.: 62501			Index: A	

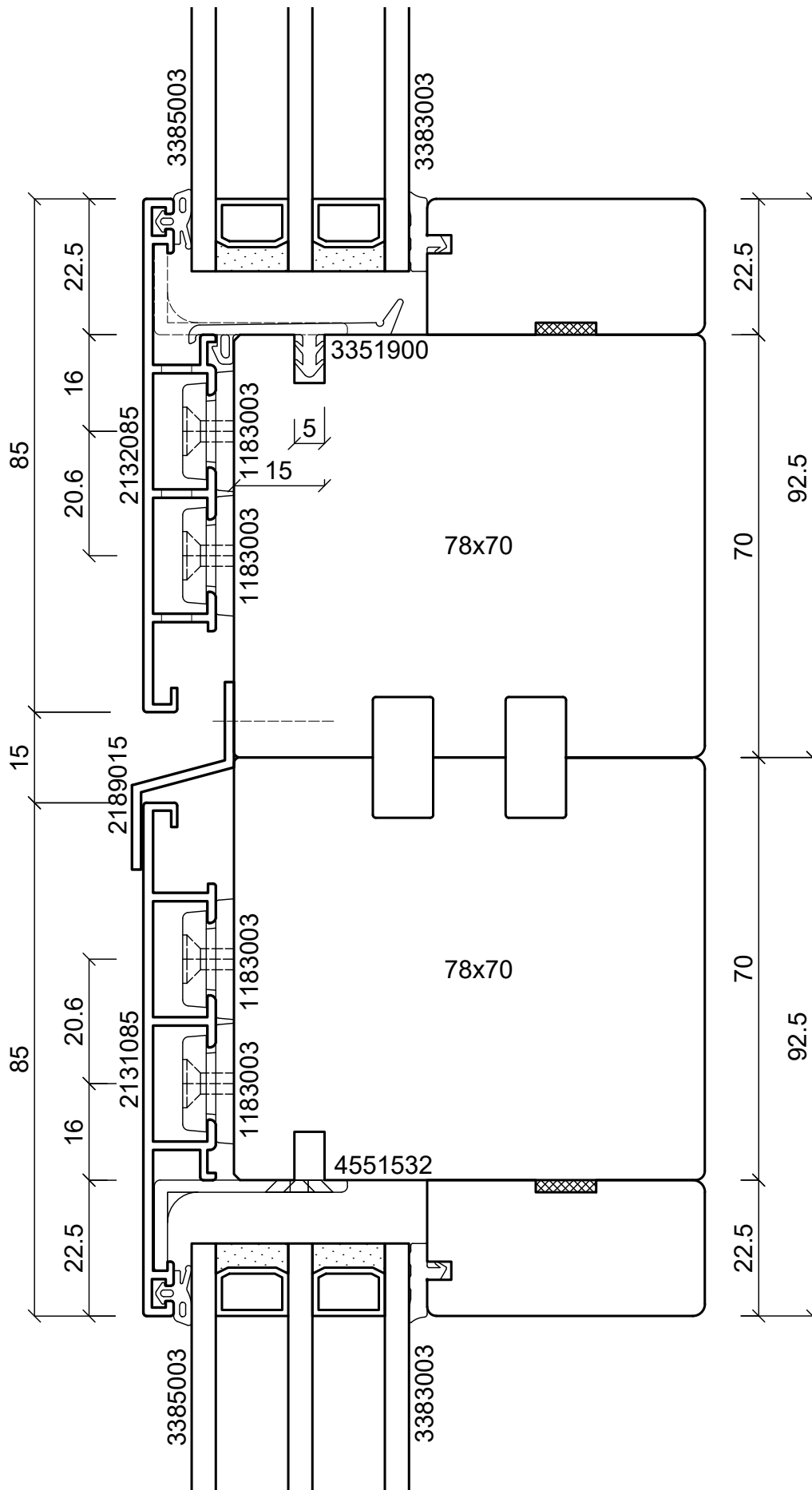

**batimet**

Holz-Aluminium · Systeme · Fenster · Fassade

Enderstrasse 90 | D-01277 Dresden

Telefon: +49 (0) 351.81186.0

Telefax: +49 (0) 351.81186.11

info@batimet.de | www.batimet.de

System

batimet TA35 FB12NG  
flächenbündig  
Vertikalschnitt Kopplung

Beschreibung

Rahmenprofil 85 mm  
Festverglasungsdichtung  
Z-Kopplungsprofil

Datum

15.11.2019

Name

Pickel

Maßstab

Ansicht M1:1

Gezeich.

Gepr.

Norm

Detail

-

Zeichnungs-Nr.: 62502

Index: A

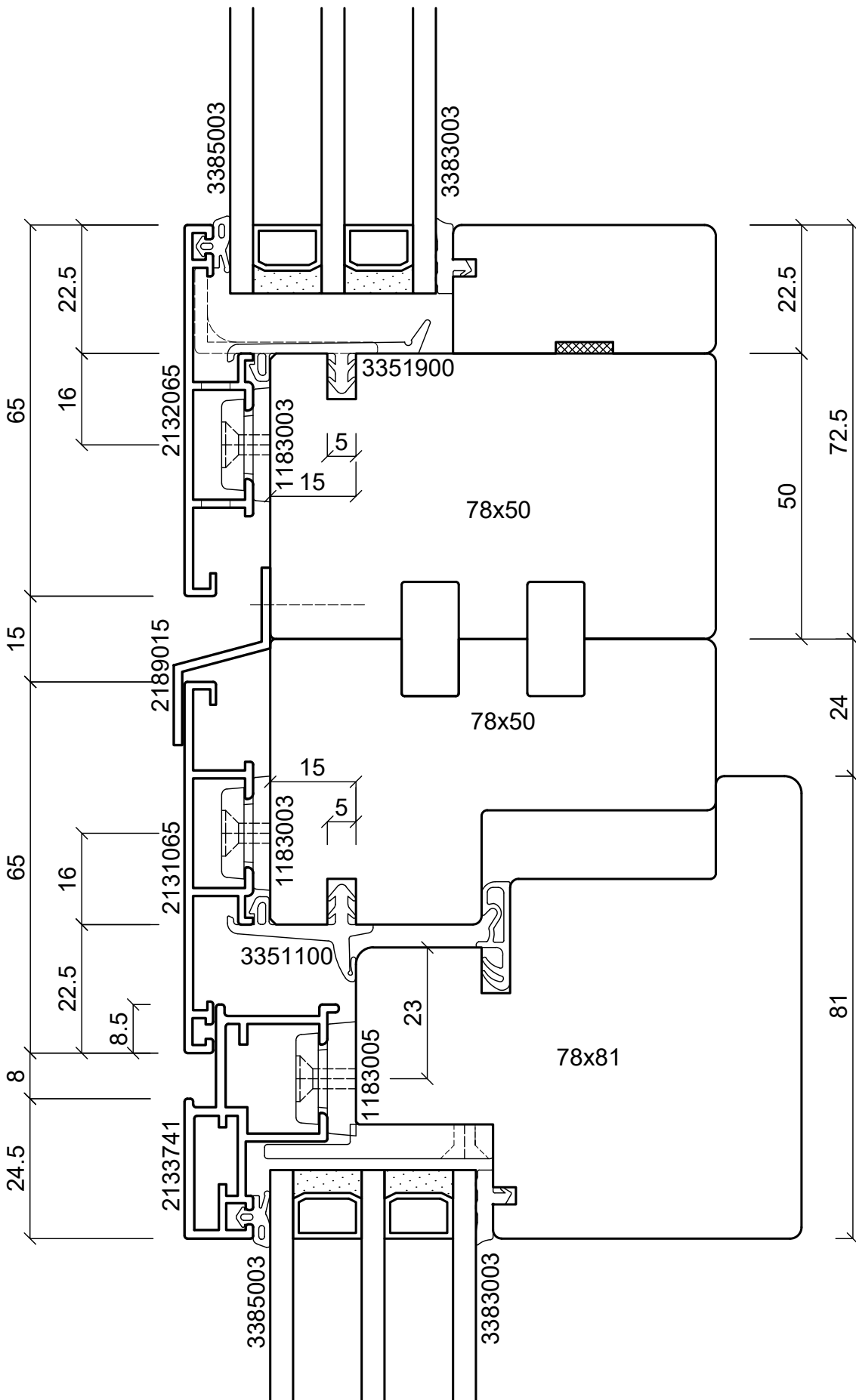

**batimet**

Holz-Aluminium · Systeme · Fenster · Fassade

Enderstrasse 90 | D-01277 Dresden

Telefon: +49 (0) 351.81186.0

Telefax: +49 (0) 351.81186.11

info@batimet.de | www.batimet.de

System

batimet TA35 FB12NG  
flächenbündig  
Vertikalschnitt Kopplung

Beschreibung

Rahmenprofil 65 mm  
Flügelprofil 41 mm  
Z-Kopplungsprofil

Datum

15.11.2019

Name

Pickel

Maßstab

Ansicht M1:1

Gezeich.

Gepr.

Norm

Detail

-

Zeichnungs-Nr.: 62503

Index: A



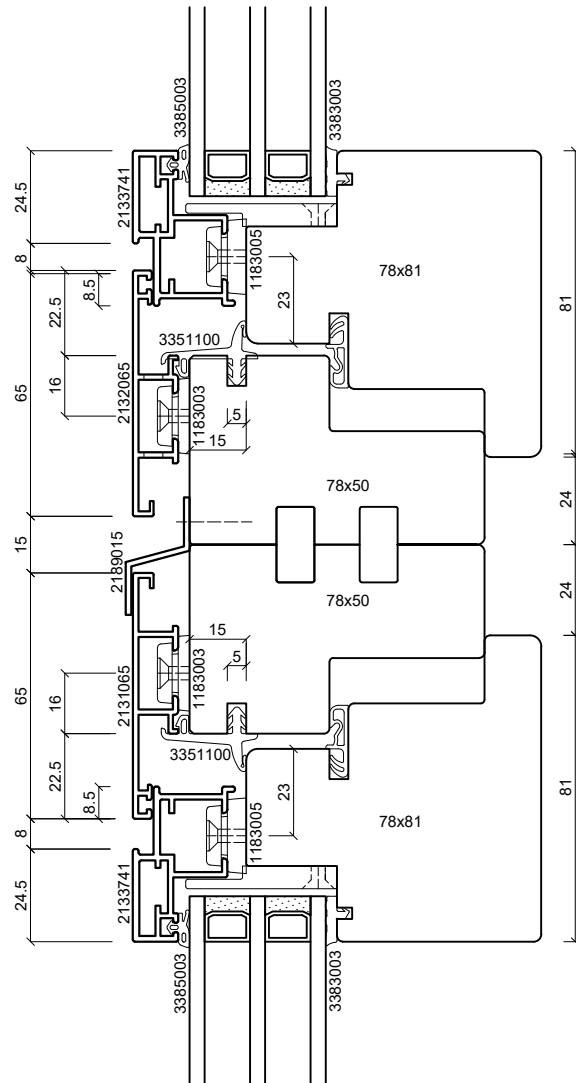
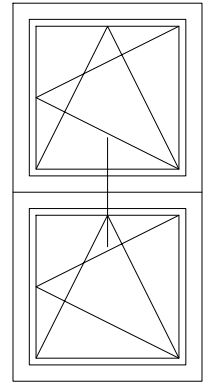

**batimet**

Holz-Aluminium · Systeme · Fenster · Fassade

Enderstrasse 90 | D-01277 Dresden

Telefon: +49 (0) 351.81186.0

Telefax: +49 (0) 351.81186.11

info@batimet.de | www.batimet.de

System	Datum	Name	Maßstab	
batimet TA35 FB12NG flächenbündig Vertikalschnitt Kopplung	Gezeich.	15.11.2019	Pickel	Ansicht
	Gepr.			M1:2
Beschreibung	Norm		Detail	-
	Rahmenprofil 65 mm Flügelprofil 41 mm Z-Kopplungsprofil			Zeichnungs-Nr.: 62505
			Index: A	





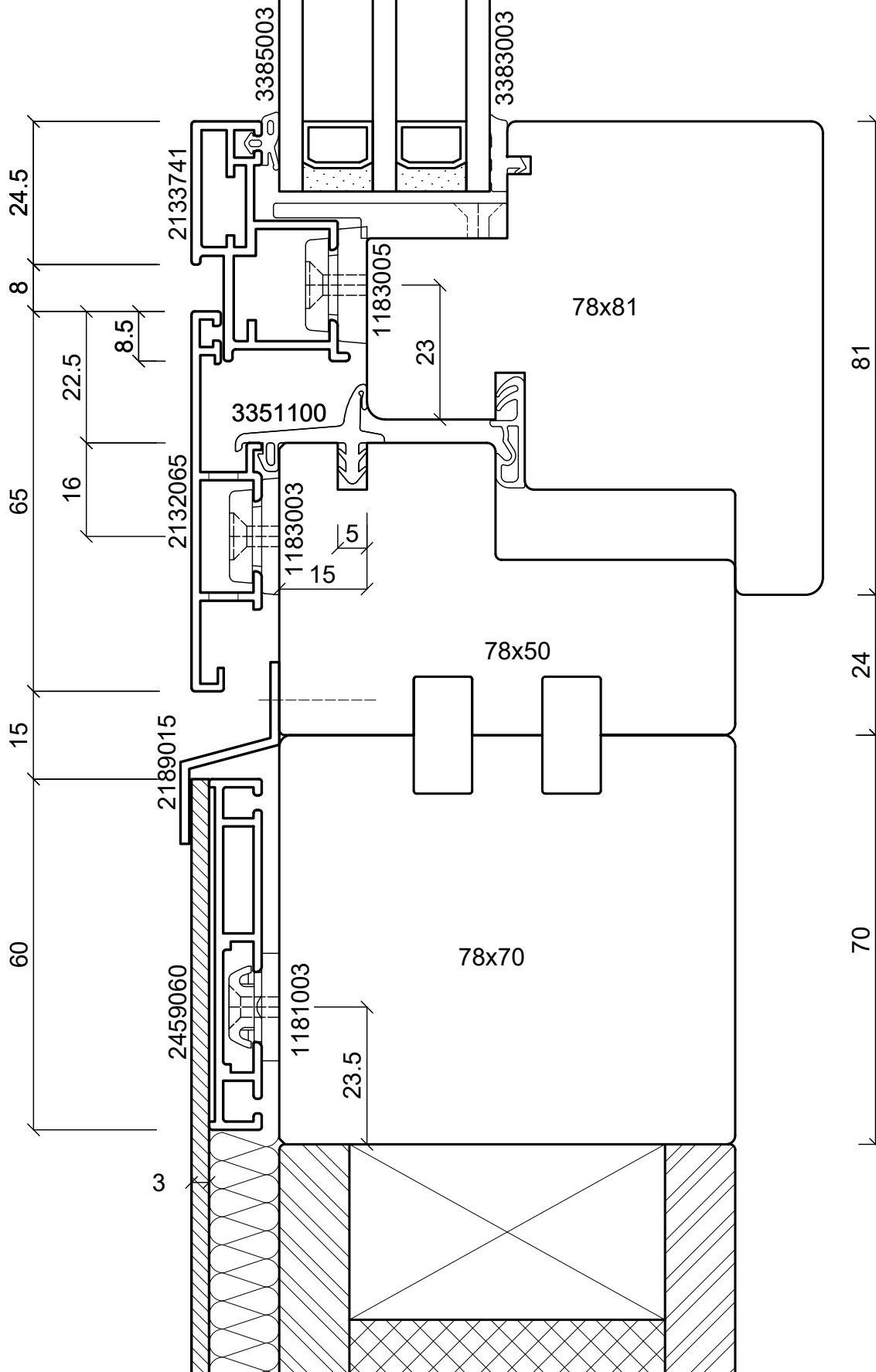

**batimet**

Holz-Aluminium · Systeme · Fenster · Fassade

Enderstrasse 90 | D-01277 Dresden

Telefon: +49 (0) 351.81186.0

Telefax: +49 (0) 351.81186.11

info@batimet.de | www.batimet.de

System

batimet TA35 FB12NG  
flächenbündig  
Vertikalschnitt Kopplung

Beschreibung

Rahmenprofil 65 mm  
Flügelprofil 41 mm  
Festteil Blechapplikation, Z-Kopplungsprofil

Datum

15.11.2019

Name

Pickel

Maßstab

Ansicht M1:1

Gezeich.

Gepr.

Norm

Detail

-

Zeichnungs-Nr.: 62507

Index: A

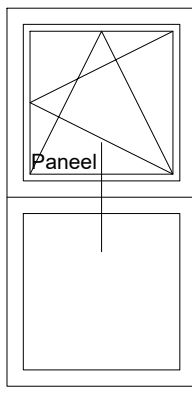
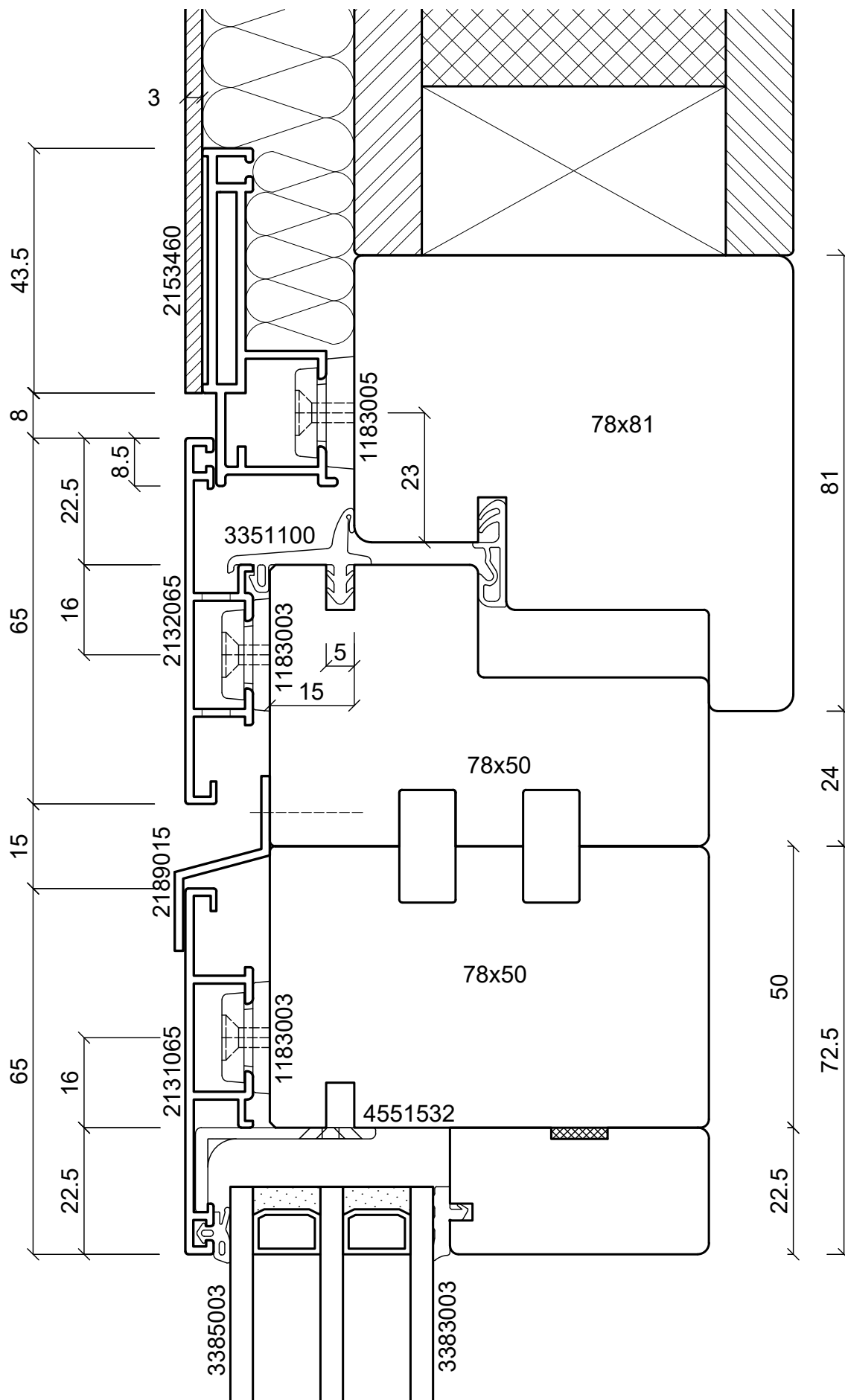

**batimet**  
 Holz-Aluminium · Systeme · Fenster · Fassade  
 Enderstrasse 90 | D-01277 Dresden  
 Telefon: +49 (0) 351.81186.0  
 Telefax: +49 (0) 351.81186.11  
 info@batimet.de | www.batimet.de

System	batimet TA35 FB flächenbündig Vertikalschnitt Kopplung		Datum	15.11.2019		Name	Pickel		Maßstab	Ansicht M1:1	
Gezeichnet	Gezeichnet		Gepr.	Gepr.		Detail	-				
Beschreibung	Rahmenprofil 65 mm Flügelprofil Blechapplikation Z-Kopplungsprofil		Norm						Zeichnungs-Nr.: 62508		
									Index: A		

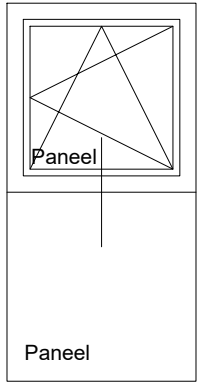
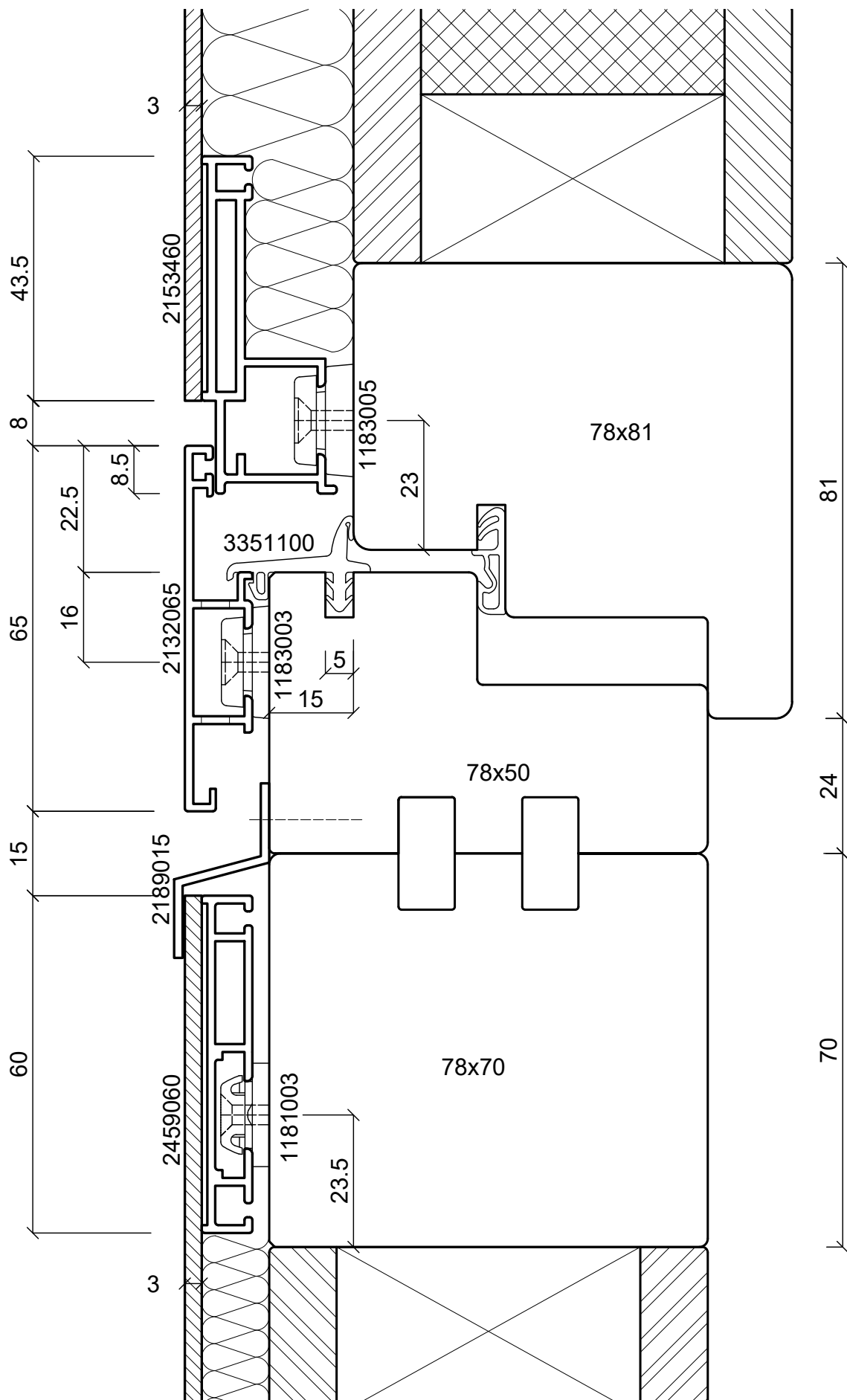

**batimet**

Holz-Aluminium · Systeme · Fenster · Fassade

Enderstrasse 90 | D-01277 Dresden

Telefon: +49 (0) 351.81186.0

Telefax: +49 (0) 351.81186.11

info@batimet.de | www.batimet.de

System

batimet TA35 FB  
flächenbündig  
Vertikalschnitt Kopplung

Beschreibung

Rahmenprofil 65 mm  
Flügelprofil Blechapplikation  
Festteil Blechapplikation, Z-Kopplungsprofil

Datum

15.11.2019

Name

Pickel

Maßstab

Ansicht M1:1

Gezeich.

Gepr.

Norm

Detail

-

Zeichnungs-Nr.: 62509

Index: A

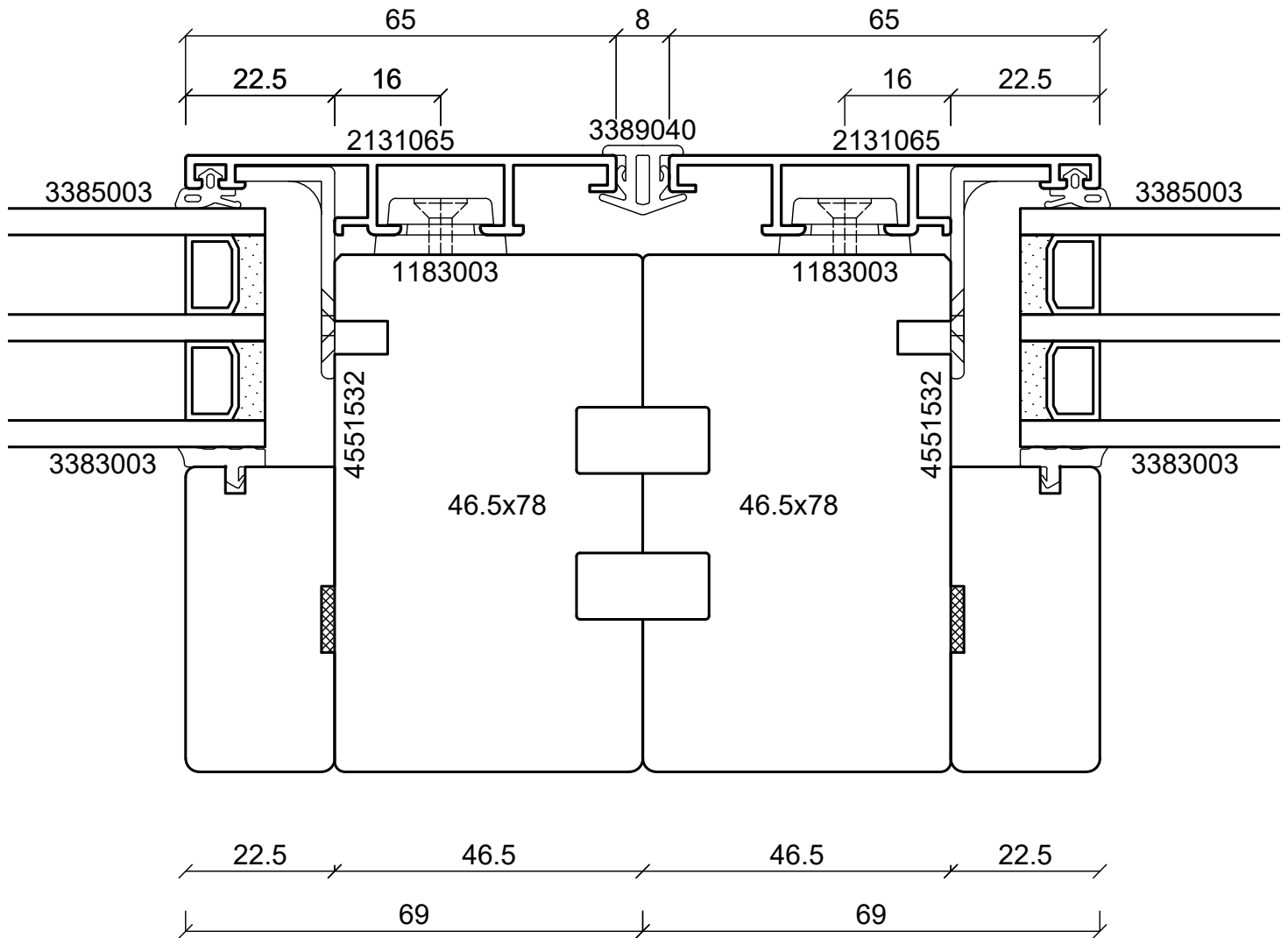
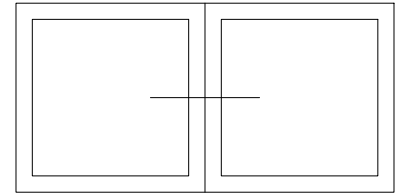

**batimet**

Holz-Aluminium · Systeme · Fenster · Fassade

Enderstrasse 90 | D-01277 Dresden

Telefon: +49 (0) 351.81186.0

Telefax: +49 (0) 351.81186.11

info@batimet.de | www.batimet.de

System

batimet TA35 FB12NG  
flächenbündig  
Horizontalschnitt Kopplung

Beschreibung

Rahmenprofil 65 mm  
Kopplungsdichtung 8 mm

Datum

15.11.2019

Name

Pickel

Maßstab

Ansicht M1:1

Gezeich.

Gepr.

Norm

Detail

-

Zeichnungs-Nr.: 62601

Index: A

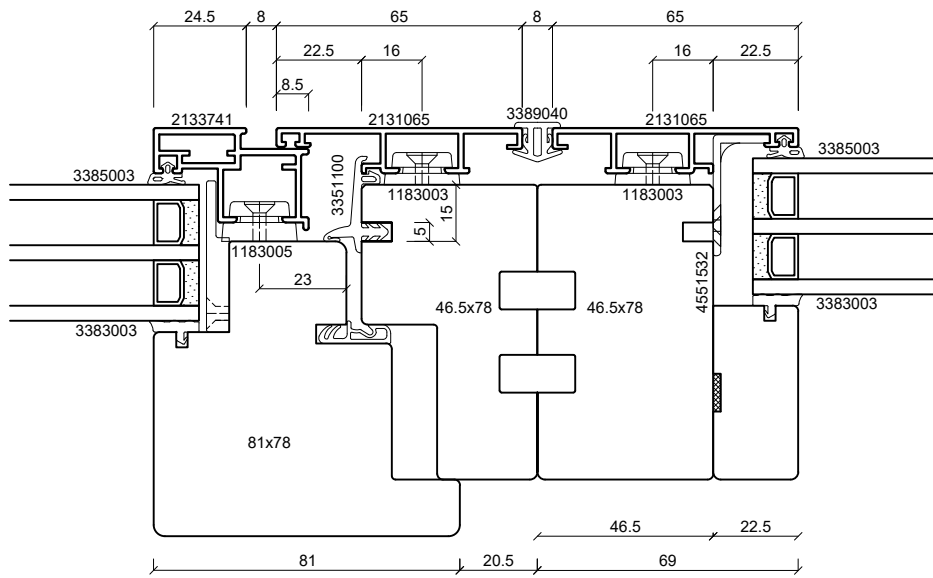
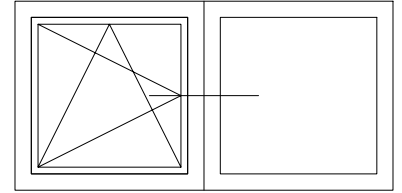

**batimet**

Holz-Aluminium · Systeme · Fenster · Fassade

Enderstrasse 90 | D-01277 Dresden

Telefon: +49 (0) 351.81186.0

Telefax: +49 (0) 351.81186.11

info@batimet.de | www.batimet.de

System

batimet TA35 FB12NG  
flächenbündig  
Horizontalschnitt Kopplung

Beschreibung

Rahmenprofil 65 mm  
Flügelprofil 41 mm  
Kopplungsdichtung 8 mm

Datum

15.11.2019

Name

Pickel

Maßstab

Ansicht M1:2

Gezeich.

Gepr.

Norm

Detail

-

Zeichnungs-Nr.: 62602

Index: A

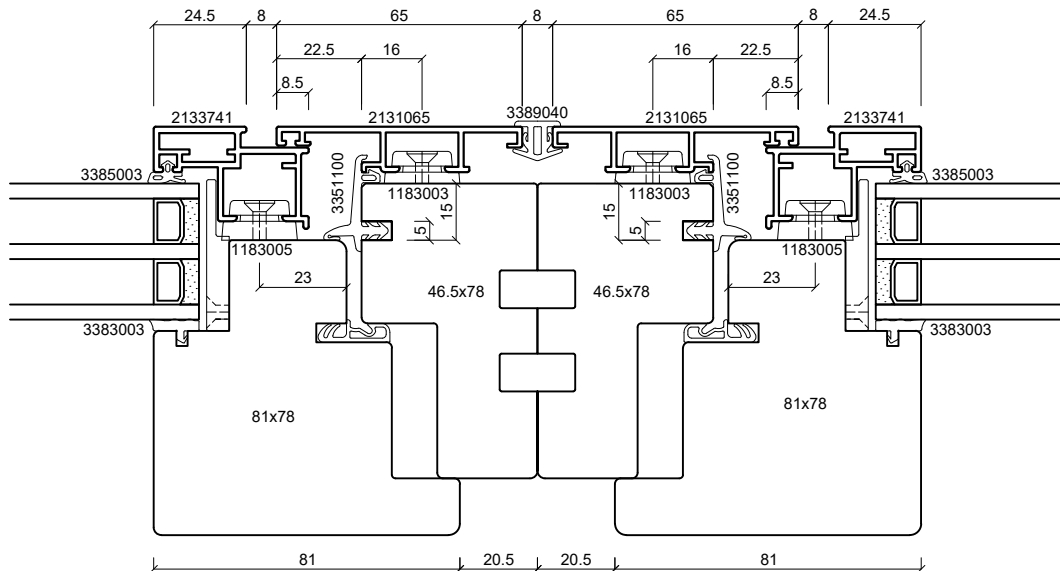
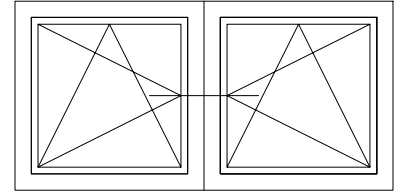

**batimet**  
Holz-Aluminium · Systeme · Fenster · Fassade

Enderstrasse 90 | D-01277 Dresden  
Telefon: +49 (0) 351.81186.0  
Telefax: +49 (0) 351.81186.11  
info@batimet.de | www.batimet.de

System	Datum	Name	Maßstab	
batimet TA35 FB12NG flächenbündig Horizontalschnitt Kopplung	Gezeich.	15.11.2019	Pickel	Ansicht M1:2
	Gepr.			Detail -
Beschreibung	Norm			
Rahmenprofil 65 mm Flügelprofil 41 mm Kopplungsdichtung 8 mm	Zeichnungs-Nr.: 62603			Index: A

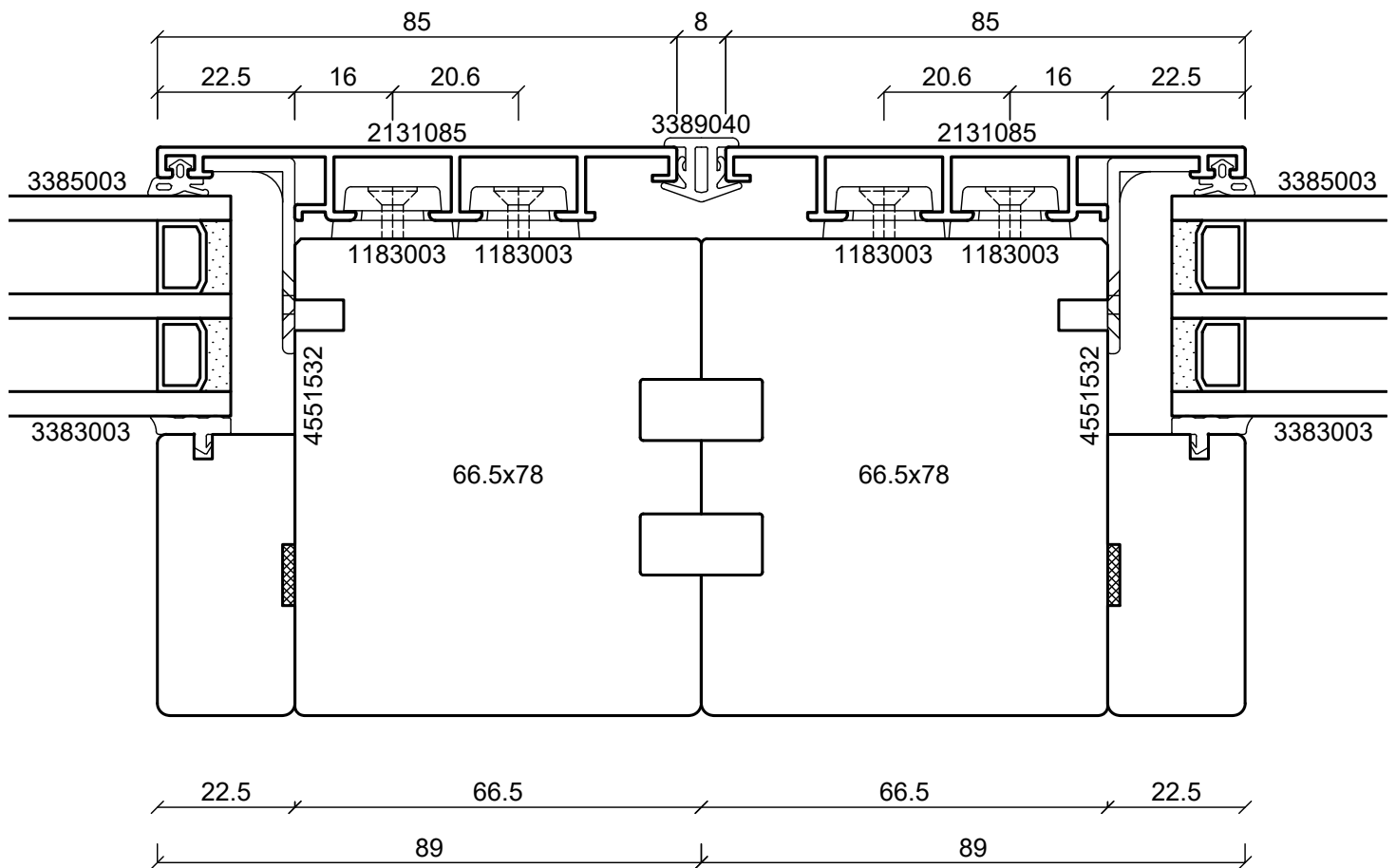
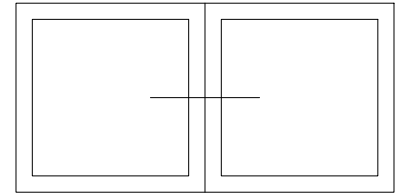

**batimet**

Holz-Aluminium · Systeme · Fenster · Fassade

Enderstrasse 90 | D-01277 Dresden

Telefon: +49 (0) 351.81186.0

Telefax: +49 (0) 351.81186.11

info@batimet.de | www.batimet.de

System

batimet TA35 FB12NG  
flächenbündig  
Horizontalschnitt Kopplung

Beschreibung

Rahmenprofil 85 mm  
Kopplungsdichtung 8 mm

Datum

15.11.2019

Name

Pickel

Maßstab

Ansicht M1:1

Gezeich.

Gepr.

Norm

Detail

-

Zeichnungs-Nr.: 62604

Index: A

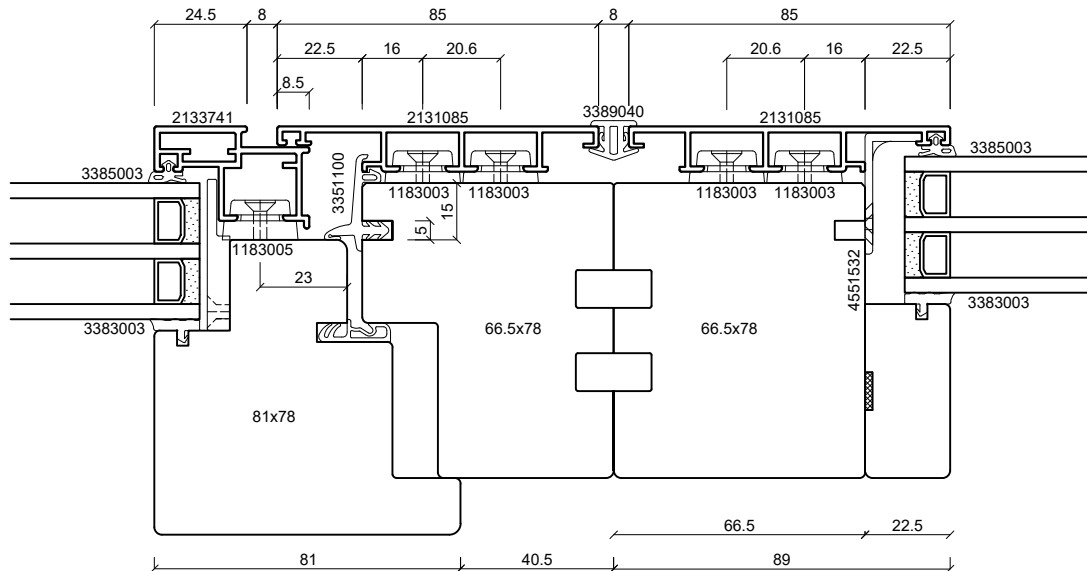
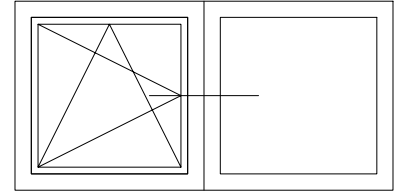

**batimet**

Holz-Aluminium · Systeme · Fenster · Fassade

Enderstrasse 90 | D-01277 Dresden

Telefon: +49 (0) 351.81186.0

Telefax: +49 (0) 351.81186.11

info@batimet.de | www.batimet.de

System	Datum	Name	Maßstab	
batimet TA35 FB12NG flächenbündig Horizontalschnitt Kopplung	Gezeich.	15.11.2019	Pickel	Ansicht
	Gepr.			M1:2
Beschreibung	Norm		Detail	-
	Rahmenprofil 85 mm Flügelprofil 41 mm Kopplungsdichtung 8 mm			Zeichnungs-Nr.: 62605
				Index: A



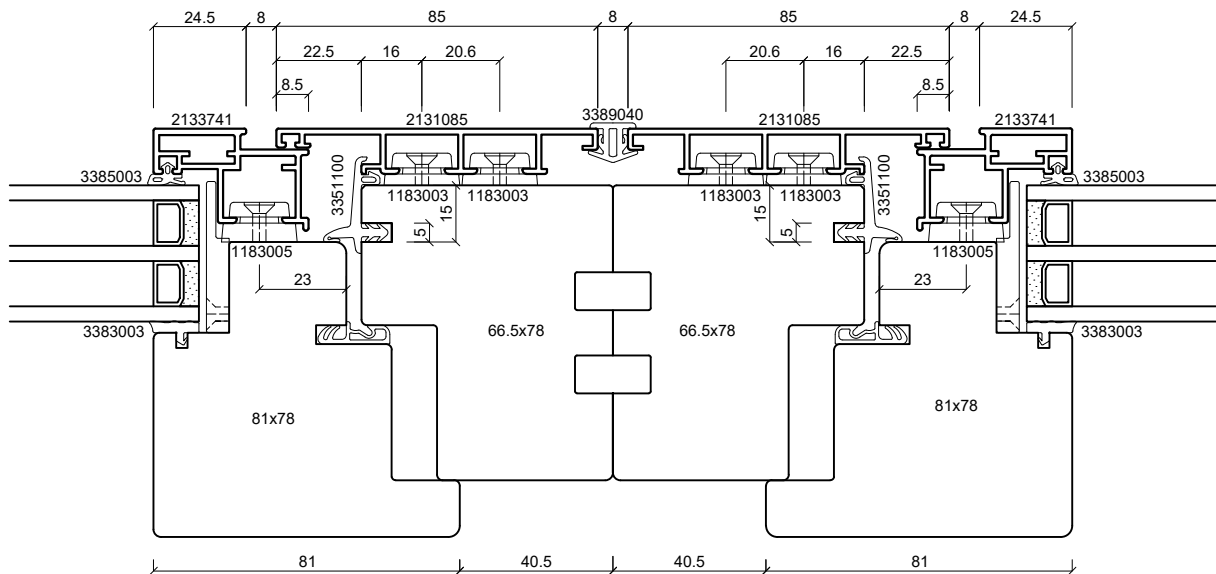
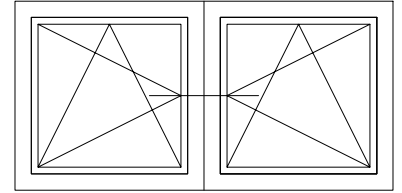

**batimet**

Holz-Aluminium · Systeme · Fenster · Fassade

Enderstrasse 90 | D-01277 Dresden

Telefon: +49 (0) 351.81186.0

Telefax: +49 (0) 351.81186.11

info@batimet.de | www.batimet.de

System

batimet TA35 FB12NG  
flächenbündig  
Horizontalschnitt Kopplung

Beschreibung

Rahmenprofil 86 mm  
Flügelprofil 41 mm  
Kopplungsdichtung 8 mm

Datum

15.11.2019

Name

Pickel

Maßstab

Ansicht M1:2

Gezeich.

Gepr.

Norm

Detail

-

Zeichnungs-Nr.: 62606

Index: A

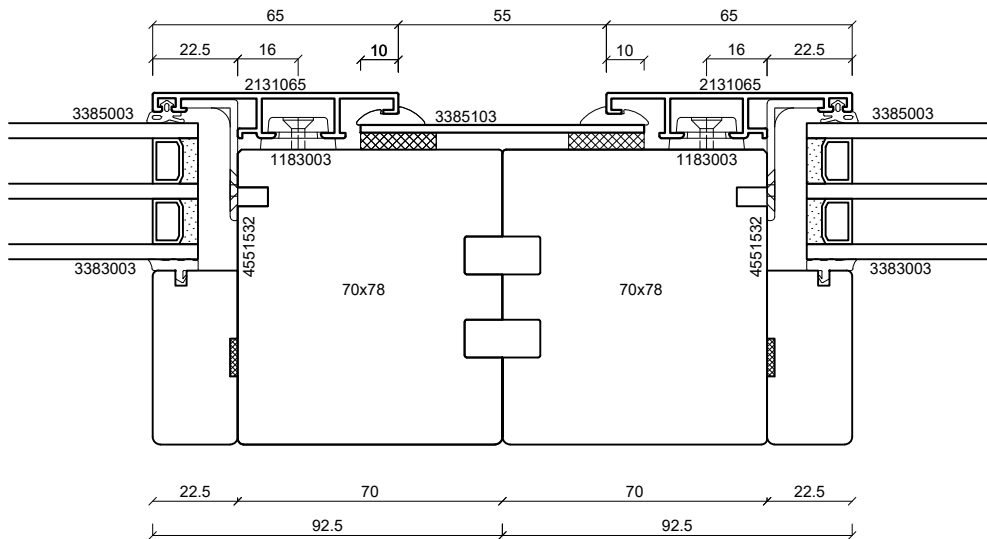
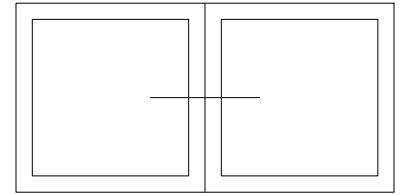

**batimet**

Holz-Aluminium · Systeme · Fenster · Fassade

Enderstrasse 90 | D-01277 Dresden

Telefon: +49 (0) 351.81186.0

Telefax: +49 (0) 351.81186.11

info@batimet.de | www.batimet.de

System

batimet TA35 FB12NG  
flächenbündig  
Horizontalschnitt Kopplung

Beschreibung

Rahmenprofil 65 mm  
Kopplungsblech + Keildichtung

Datum

15.11.2019

Name

Pickel

Maßstab

Ansicht M1:2

Gezeich.

Gepr.

Norm

Detail

-

Zeichnungs-Nr.: 62607

Index: A

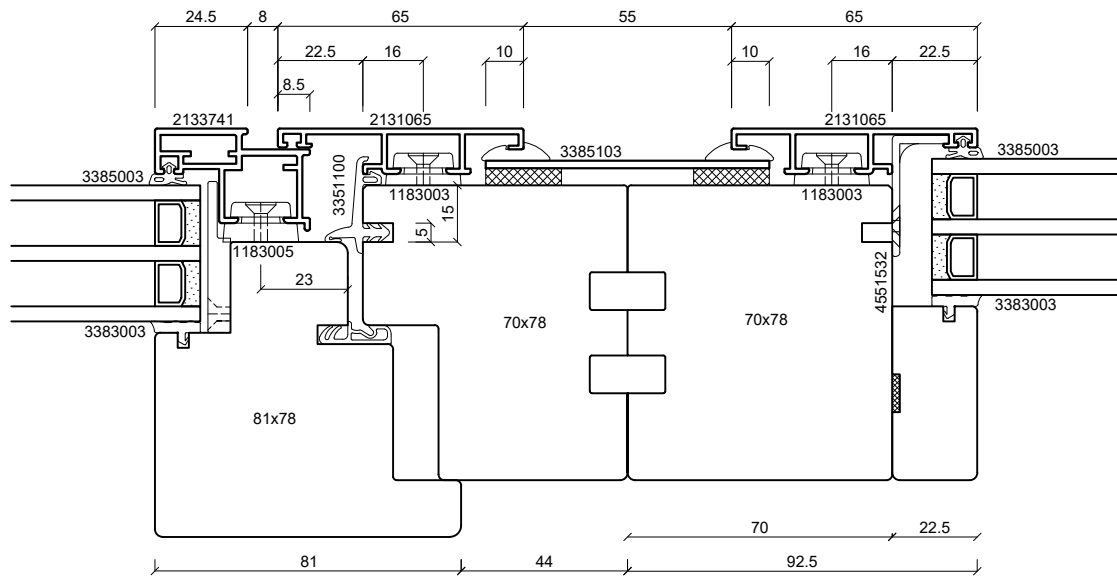
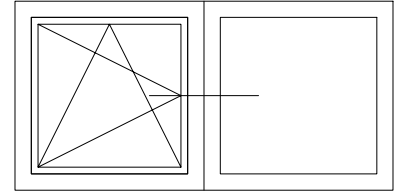

**batimet**

Holz-Aluminium · Systeme · Fenster · Fassade

Enderstrasse 90 | D-01277 Dresden

Telefon: +49 (0) 351.81186.0

Telefax: +49 (0) 351.81186.11

info@batimet.de | www.batimet.de

System	Datum	Name	Maßstab	
batimet TA35 FB12NG flächenbündig Horizontalschnitt Kopplung	Gezeich.	15.11.2019	Pickel	Ansicht M1:2
	Gepr.			Detail -
Beschreibung	Norm			
Rahmenprofil 65 mm Flügelprofil 41 mm Kopplungsblech + Keildichtung	Zeichnungs-Nr.: 62608			Index: A

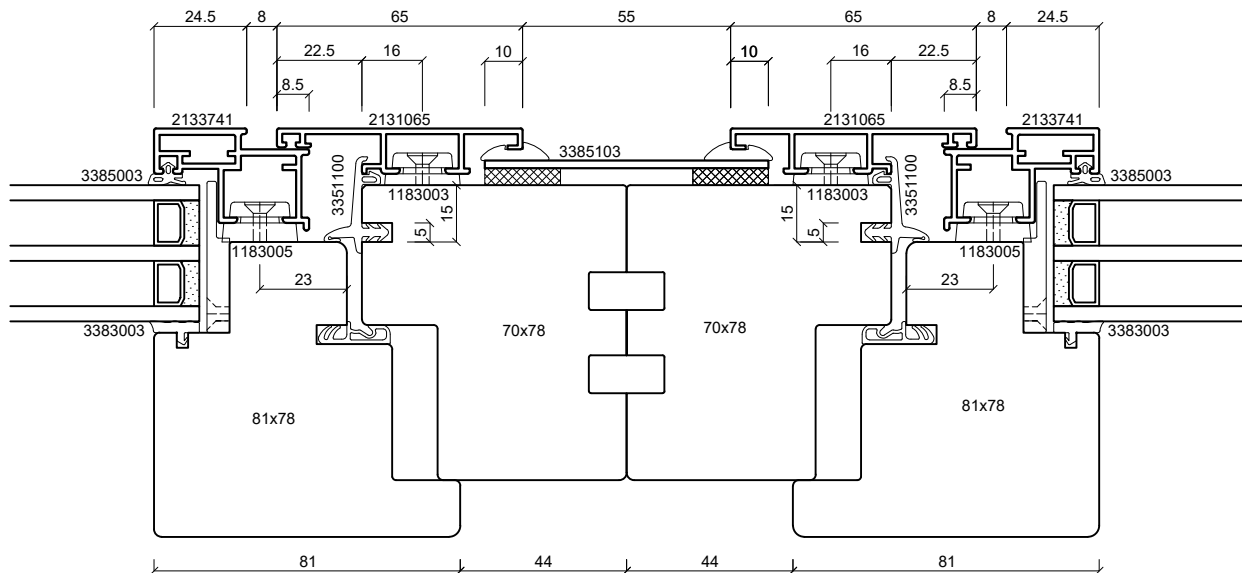
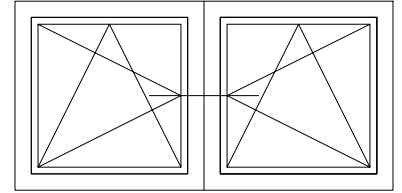

**batimet**

Holz-Aluminium · Systeme · Fenster · Fassade

Enderstrasse 90 | D-01277 Dresden

Telefon: +49 (0) 351.81186.0

Telefax: +49 (0) 351.81186.11

info@batimet.de | www.batimet.de

System

batimet TA35 FB12NG  
flächenbündig  
Horizontalschnitt Kopplung

Beschreibung

Rahmenprofil 65 mm  
Flügelprofil 41 mm  
Kopplungsblech + Keildichtung

Datum

15.11.2019

Name

Pickel

Maßstab

Ansicht M1:2

Gezeichnet

Gezeichnet  
Gepr.  
Norm

Detail

Detail  
Index: A

Zeichnungs-Nr.: 62609

Index: A

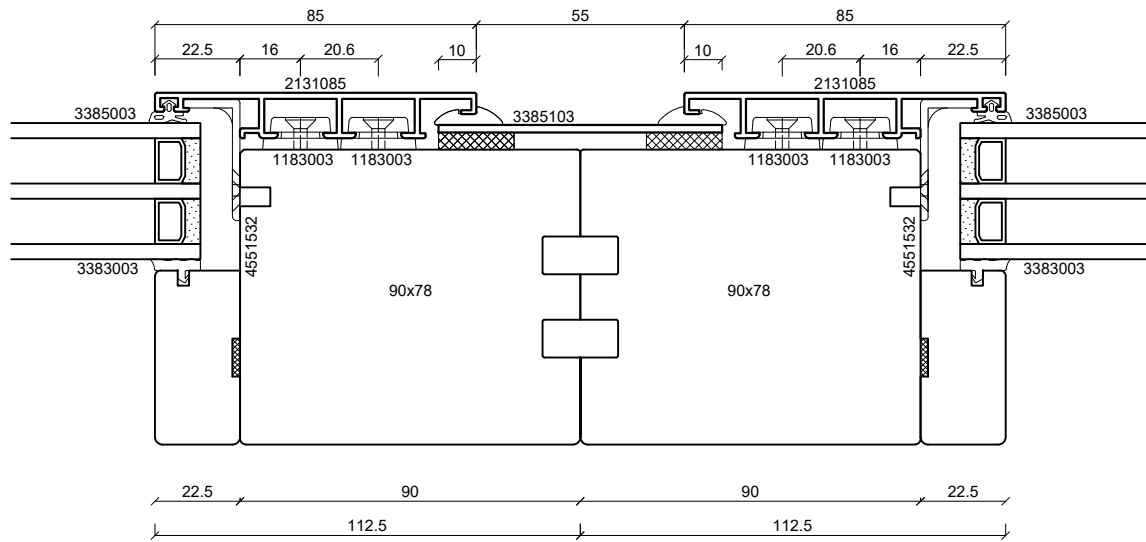
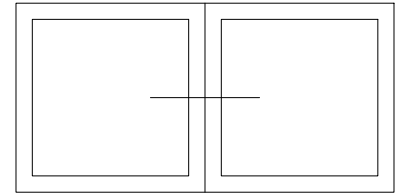

**batimet**

Holz-Aluminium · Systeme · Fenster · Fassade

Enderstrasse 90 | D-01277 Dresden

Telefon: +49 (0) 351.81186.0

Telefax: +49 (0) 351.81186.11

info@batimet.de | www.batimet.de

System

batimet TA35 FB12NG  
flächenbündig  
Horizontalschnitt Kopplung

Beschreibung

Rahmenprofil 85 mm  
Kopplungsblech + Keildichtung

Datum

15.11.2019

Name

Pickel

Maßstab

Ansicht M1:2

Gezeich.

Gepr.

Norm

Detail

-

Zeichnungs-Nr.: 62610

Index: A

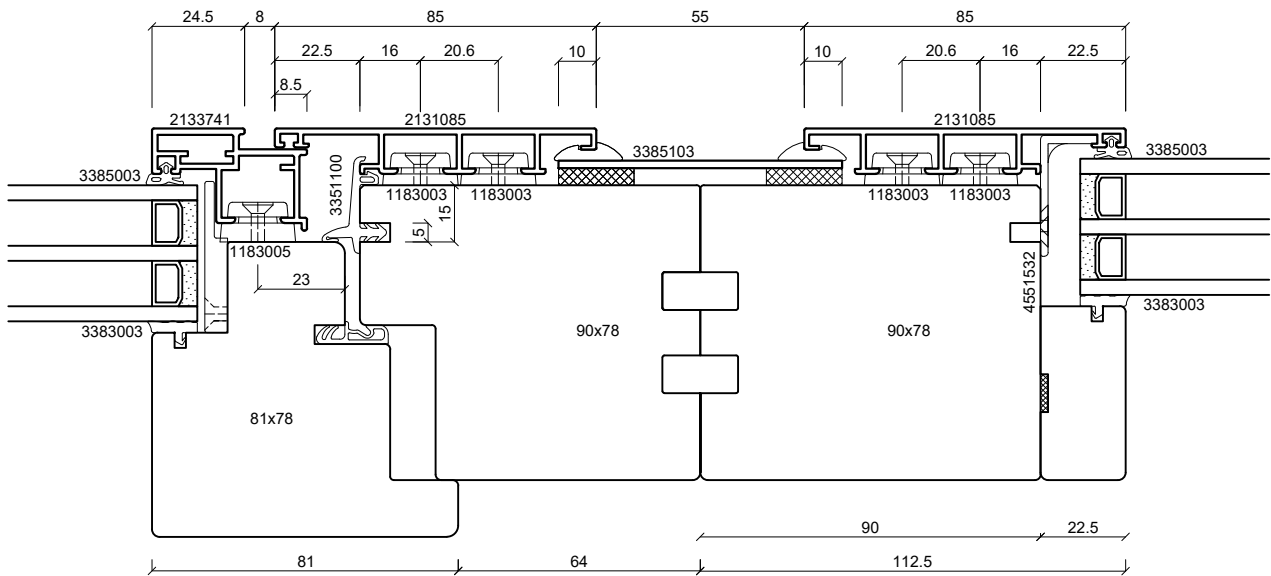
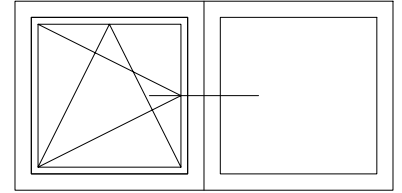

**batimet**

Holz-Aluminium · Systeme · Fenster · Fassade

Enderstrasse 90 | D-01277 Dresden

Telefon: +49 (0) 351.81186.0

Telefax: +49 (0) 351.81186.11

info@batimet.de | www.batimet.de

System	Datum	Name	Maßstab		
batimet TA35 FB12NG flächenbündig Horizontalschnitt Kopplung	Gezeich.	15.11.2019	Pickel	Ansicht	M1:2
	Gepr.			Detail	-
Beschreibung	Norm				
Rahmenprofil 85 mm Flügelprofil 41 mm Kopplungsblech + Keildichtung	Zeichnungs-Nr.: 62611			Index: A	

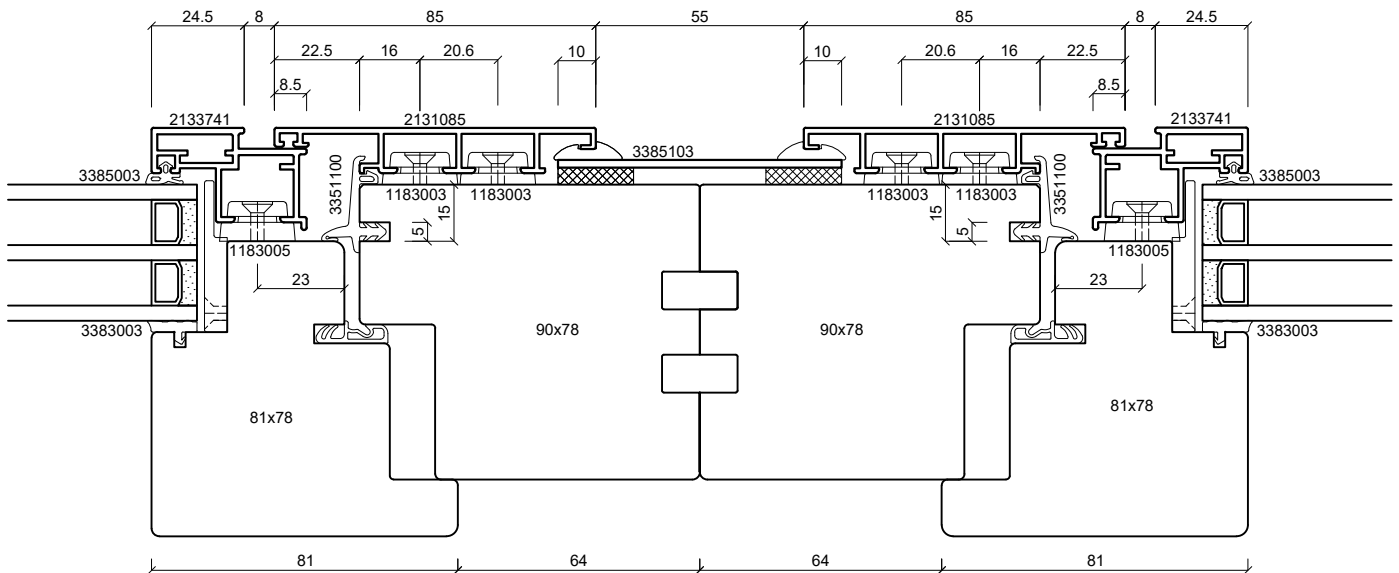
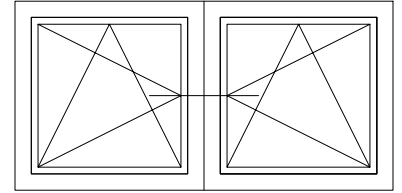

**batimet**

Holz-Aluminium · Systeme · Fenster · Fassade

Enderstrasse 90 | D-01277 Dresden

Telefon: +49 (0) 351.81186.0

Telefax: +49 (0) 351.81186.11

info@batimet.de | www.batimet.de

System

batimet TA35 FB12NG  
flächenbündig  
Horizontalschnitt Kopplung

Beschreibung

Rahmenprofil 85 mm  
Flügelprofil 41 mm  
Kopplungsblech + Keildichtung

Datum

15.11.2019

Name

Pickel

Maßstab

Ansicht M1:2

Gezeich.

Gepr.

Norm

Detail

-

Zeichnungs-Nr.: 62612

Index: A

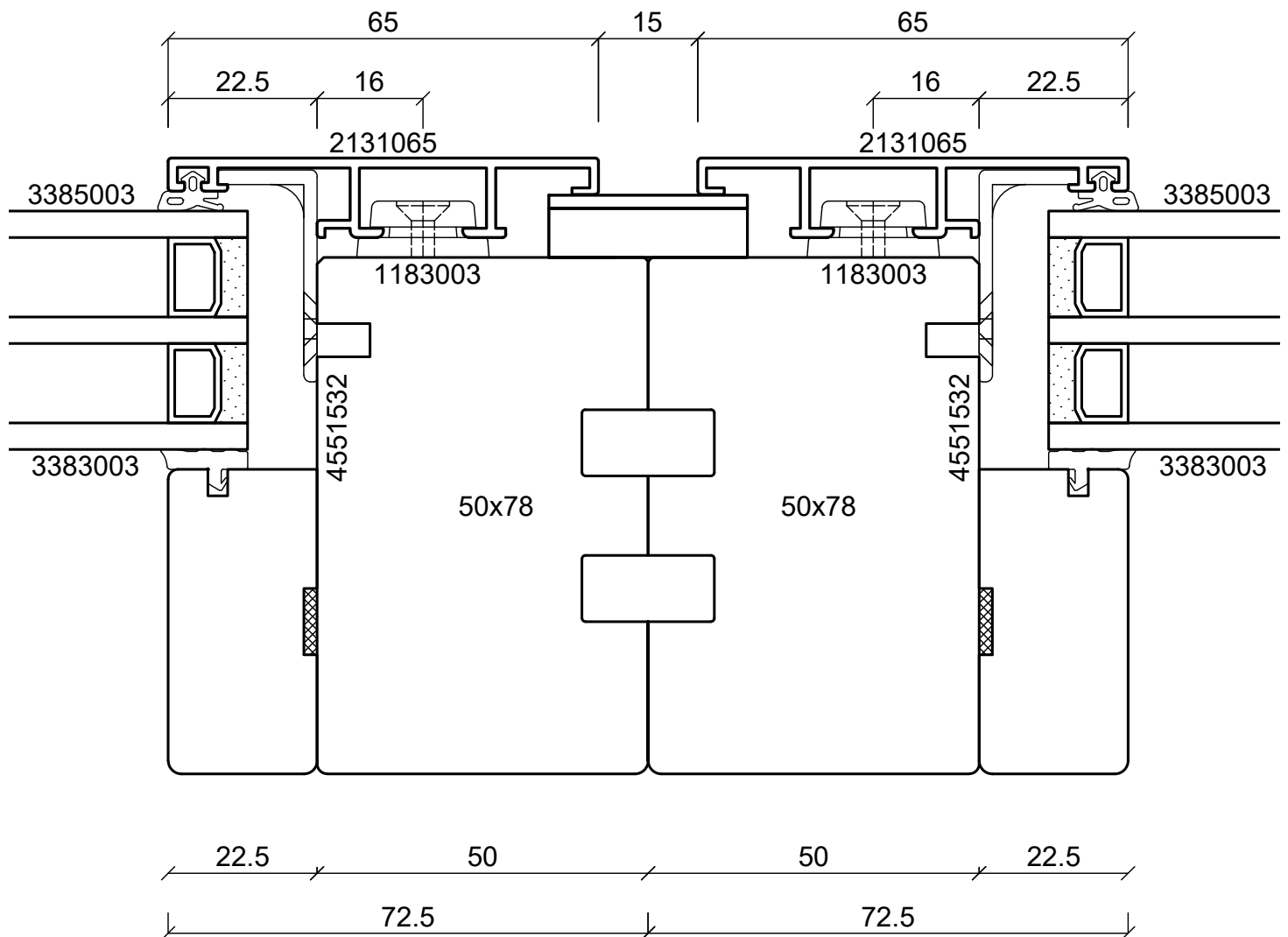
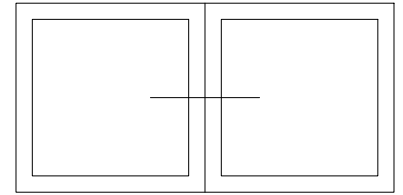

**batimet**

Holz-Aluminium · Systeme · Fenster · Fassade

Enderstrasse 90 | D-01277 Dresden

Telefon: +49 (0) 351.81186.0

Telefax: +49 (0) 351.81186.11

info@batimet.de | www.batimet.de

System		Datum	Name	Maßstab	
batimet TA35 FB12NG flächenbündig Horizontalschnitt Kopplung	Gezeich.	15.11.2019	Pickel	Ansicht	M1:1
	Gepr.			Detail	-
Beschreibung	Norm				
Rahmenprofil 65 mm Kopplungsblech	Zeichnungs-Nr.: 62613			Index: A	



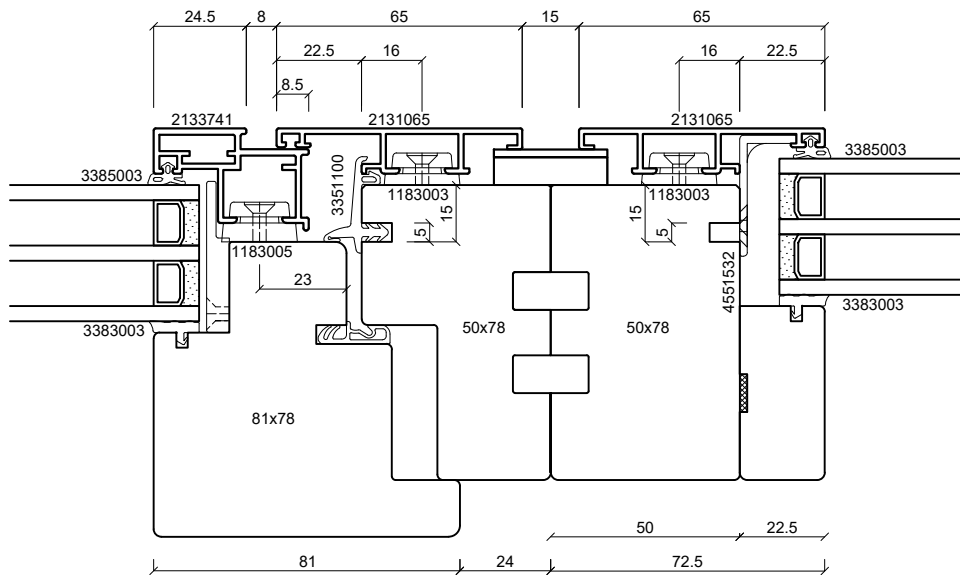
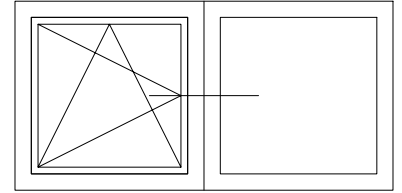

**batimet**

Holz-Aluminium · Systeme · Fenster · Fassade

Enderstrasse 90 | D-01277 Dresden

Telefon: +49 (0) 351.81186.0

Telefax: +49 (0) 351.81186.11

info@batimet.de | www.batimet.de

System

batimet TA35 FB12NG  
flächenbündig  
Horizontalschnitt Kopplung

Beschreibung

Rahmenprofil 65 mm  
Flügelprofil 41 mm  
Kopplungsblech

Datum

15.11.2019

Name

Pickel

Maßstab

Ansicht M1:2

Gezeich.

Gepr.

Norm

Detail

-

Zeichnungs-Nr.: 62614

Index: A

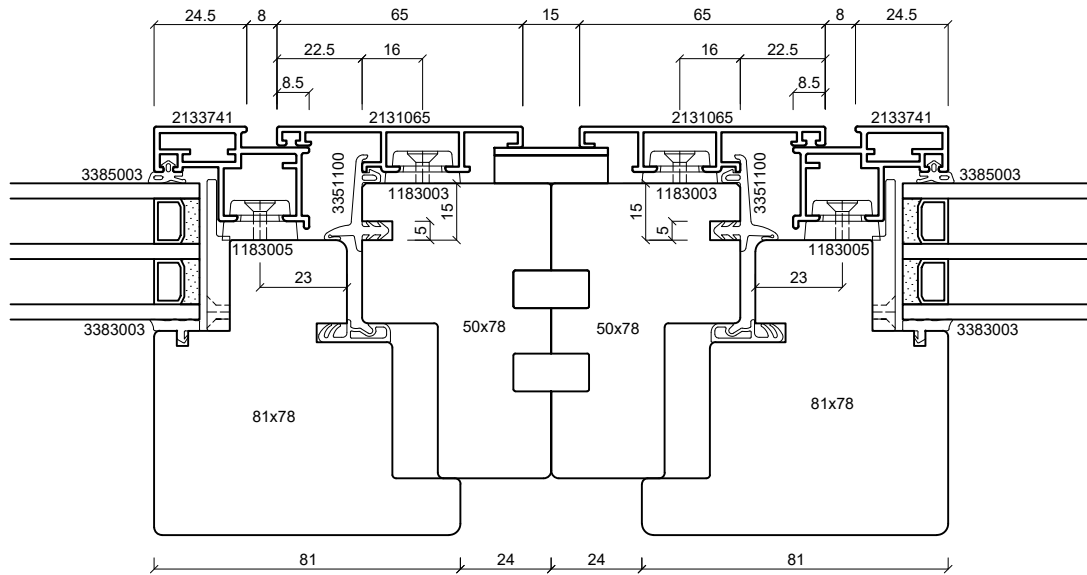
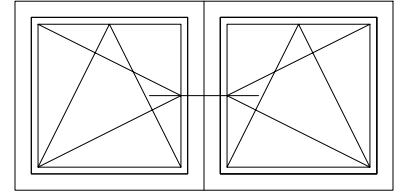

**batimet**

Holz-Aluminium · Systeme · Fenster · Fassade

Enderstrasse 90 | D-01277 Dresden

Telefon: +49 (0) 351.81186.0

Telefax: +49 (0) 351.81186.11

info@batimet.de | www.batimet.de

System

batimet TA35 FB12NG  
flächenbündig  
Horizontalschnitt Kopplung

Beschreibung

Rahmenprofil 65 mm  
Flügelprofil 41 mm  
Kopplungsblech

Datum

15.11.2019

Name

Pickel

Maßstab

Ansicht M1:2

Gezeich.

Gepr.

Norm

Detail

-

Zeichnungs-Nr.: 62615

Index: A

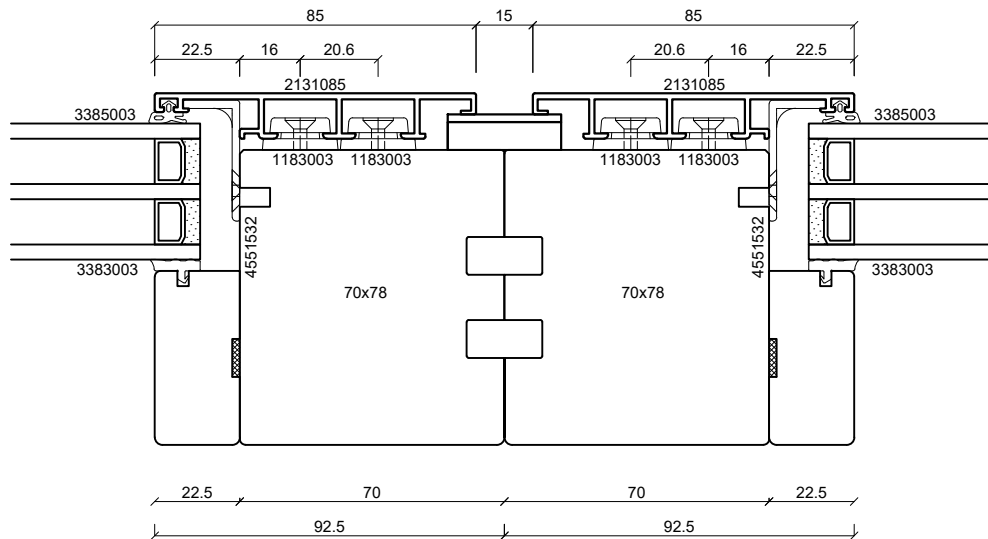
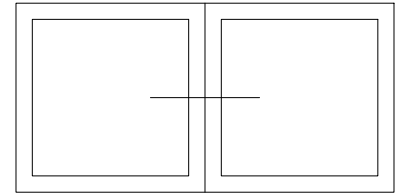

**batimet**

Holz-Aluminium · Systeme · Fenster · Fassade

Enderstrasse 90 | D-01277 Dresden

Telefon: +49 (0) 351.81186.0

Telefax: +49 (0) 351.81186.11

info@batimet.de | www.batimet.de

System

batimet TA35 FB12NG  
flächenbündig  
Horizontalschnitt Kopplung

Beschreibung

Rahmenprofil 85 mm  
Kopplungsblech

Datum

15.11.2019

Name

Pickel

Maßstab

Ansicht M1:2

Gezeich.

Gepr.

Norm

Detail

-

Zeichnungs-Nr.: 62616

Index: A

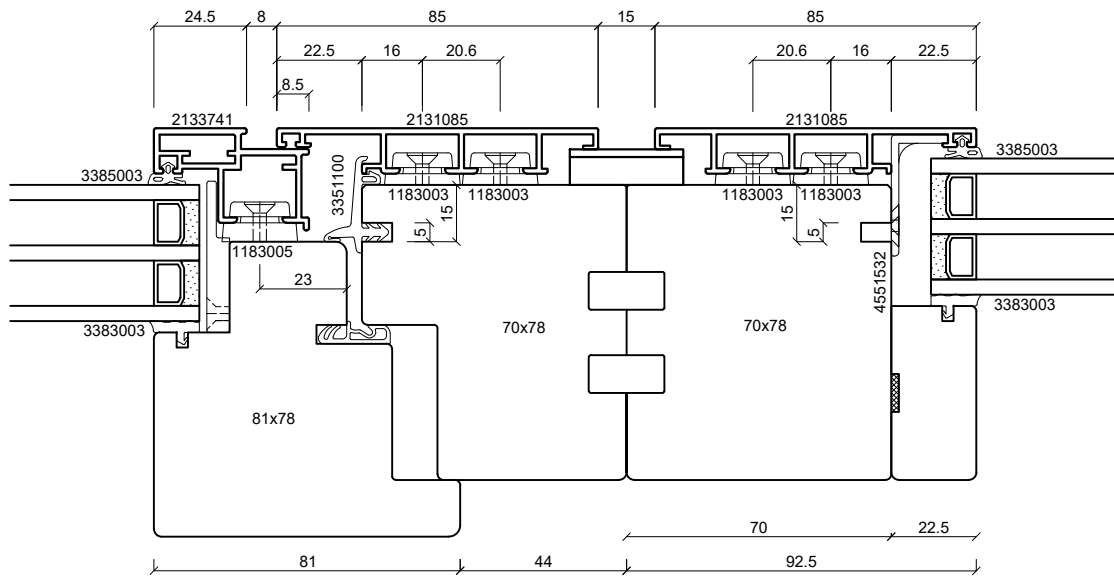
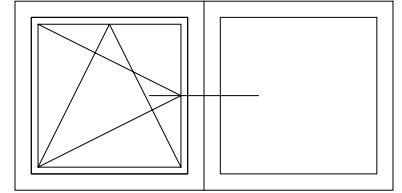

**batimet**

Holz-Aluminium · Systeme · Fenster · Fassade

Enderstrasse 90 | D-01277 Dresden

Telefon: +49 (0) 351.81186.0

Telefax: +49 (0) 351.81186.11

info@batimet.de | www.batimet.de

System

batimet TA35 FB12NG  
flächenbündig  
Horizontalschnitt Kopplung

Beschreibung

Rahmenprofil 85 mm  
Flügelprofil 41 mm  
Kopplungsblech

Datum

15.11.2019

Name

Pickel

Maßstab

Ansicht M1:2

Gezeich.

Gepr.

Norm

Detail

-

Zeichnungs-Nr.: 62617

Index: A

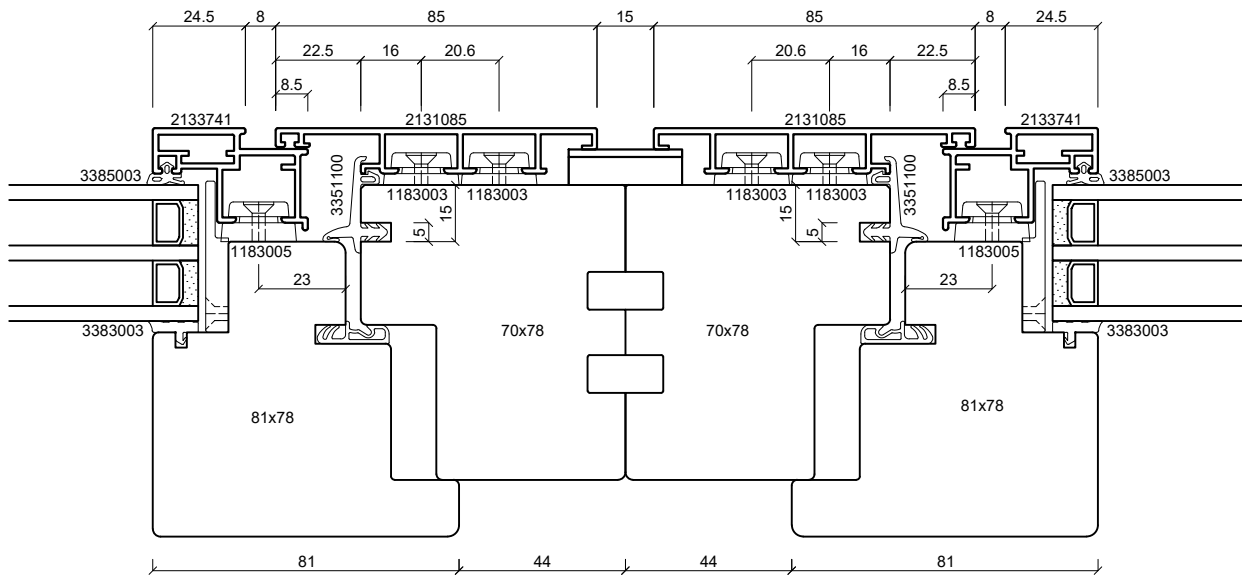
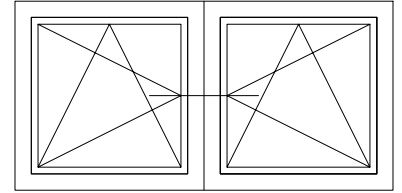

**batimet**

Holz-Aluminium · Systeme · Fenster · Fassade

Enderstrasse 90 | D-01277 Dresden

Telefon: +49 (0) 351.81186.0

Telefax: +49 (0) 351.81186.11

info@batimet.de | www.batimet.de

System

batimet TA35 FB12NG  
flächenbündig  
Horizontalschnitt Kopplung

Beschreibung

Rahmenprofil 85 mm  
Flügelprofil 41 mm  
Kopplungsblech

Datum

15.11.2019

Name

Pickel

Maßstab

Ansicht -

Gezeich.

Gepr.

Norm

Detail -

Zeichnungs-Nr.: 62618

Index: A

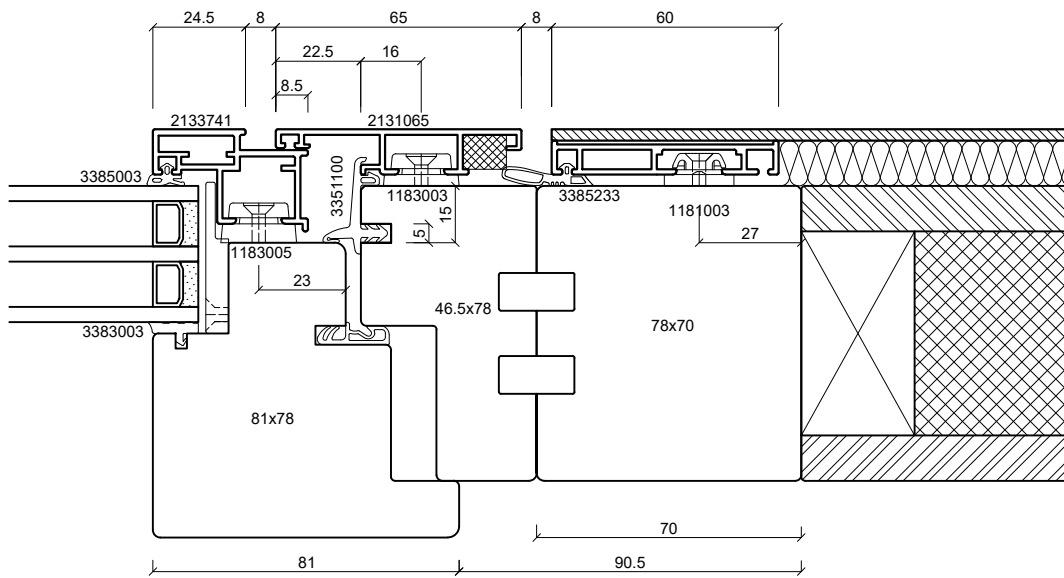
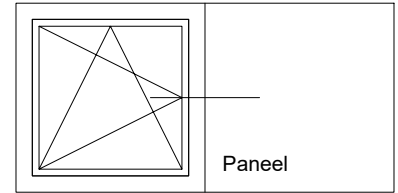

**batimet**

Holz-Aluminium · Systeme · Fenster · Fassade

Enderstrasse 90 | D-01277 Dresden

Telefon: +49 (0) 351.81186.0

Telefax: +49 (0) 351.81186.11

info@batimet.de | www.batimet.de

System		Datum	Name	Maßstab	
batimet TA35 FB12NG flächenbündig Horizontalschnitt Kopplung zu Paneel	Gezeich.	15.11.2019	Pickel	Ansicht	M1:2
	Gepr.			Detail	-
Beschreibung	Norm				
Rahmenprofil 65 mm Flügel 41 mm Festteil Blechapplikation	Zeichnungs-Nr.: 62625			Index: A	

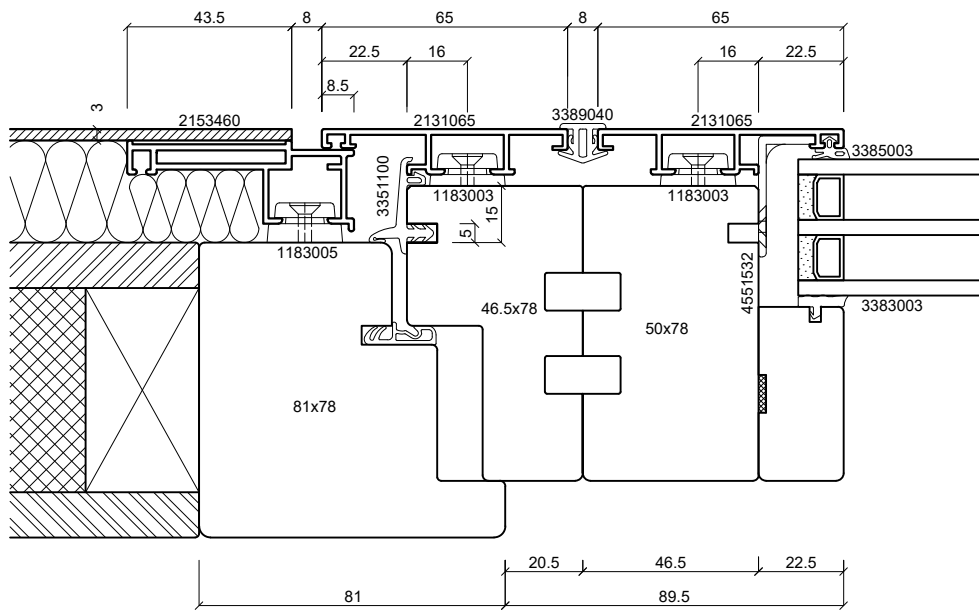
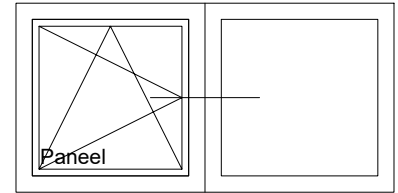

**batimet**

Holz-Aluminium · Systeme · Fenster · Fassade

Enderstrasse 90 | D-01277 Dresden

Telefon: +49 (0) 351.81186.0

Telefax: +49 (0) 351.81186.11

info@batimet.de | www.batimet.de

System	Datum	Name	Maßstab	
batimet TA35 FB flächenbündig Horizontalschnitt Kopplung zu Paneel	Gezeich.	15.11.2019	Pickel	Ansicht M1:2
	Gepr.			Detail -
Beschreibung	Norm			
Rahmen 65 mm Flügel Blechapplikation	Zeichnungs-Nr.: 62626			Index: A

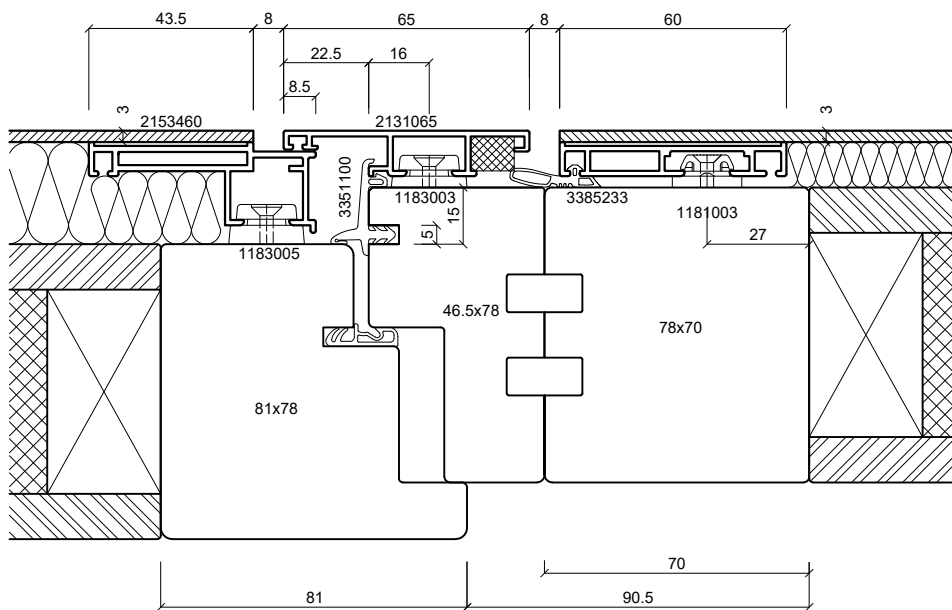
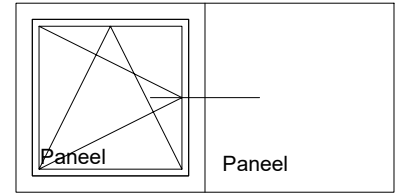

**batimet**

Holz-Aluminium · Systeme · Fenster · Fassade

Enderstrasse 90 | D-01277 Dresden

Telefon: +49 (0) 351.81186.0

Telefax: +49 (0) 351.81186.11

info@batimet.de | www.batimet.de

System		Datum	Name	Maßstab	
batimet TA35 FB flächenbündig Horizontalschnitt Kopplung zu Paneel	Gezeich.	15.11.2019	Pickel	Ansicht	M1:2
	Gepr.			Detail	-
Beschreibung	Norm				
Rahmen 65 mm Flügel Blechapplikation Festteil Blechapplikation	Zeichnungs-Nr.: 62627			Index: A	



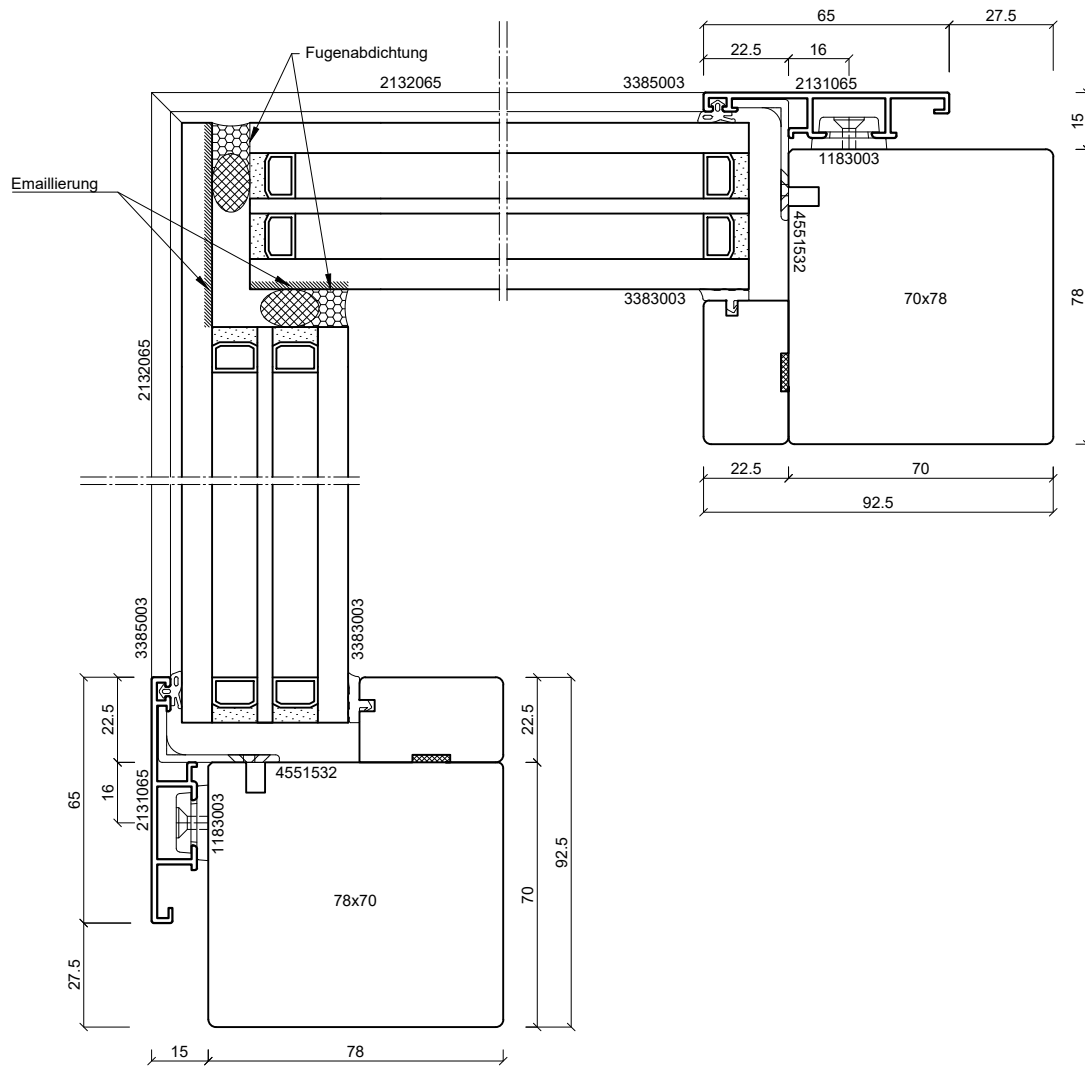
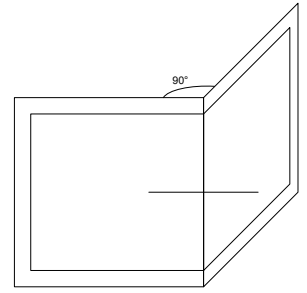

<b>Hinweise:</b>
Fugenabdichtung UV-beständig (ggf. mit Abdeckwinkel) und randverbundverträglich ausführen!
Gläser im Eckbereich als Blickschutz teilemaillieren!
Glasdimensionierung ist nach statischer Erfordernissen vorzunehmen!

 Holz-Aluminium · Systeme · Fenster · Fassade Enderstrasse 90   D-01277 Dresden Telefon: +49 (0) 351.81186.0 Telefax: +49 (0) 351.81186.11 info@batimet.de   www.batimet.de	System		Datum	Name	Maßstab	
	batimet TA35 FB12NG flächenbündig Horizontalschnitt Ganzglasecke, Außenecke	Gezeich.	15.11.2019	Pickel	Ansicht	M1:2
	Beschreibung	Gepr.			Detail	-
	Rahmenprofil 65 mm	Norm				
		Zeichnungs-Nr.: 62641			Index: A	

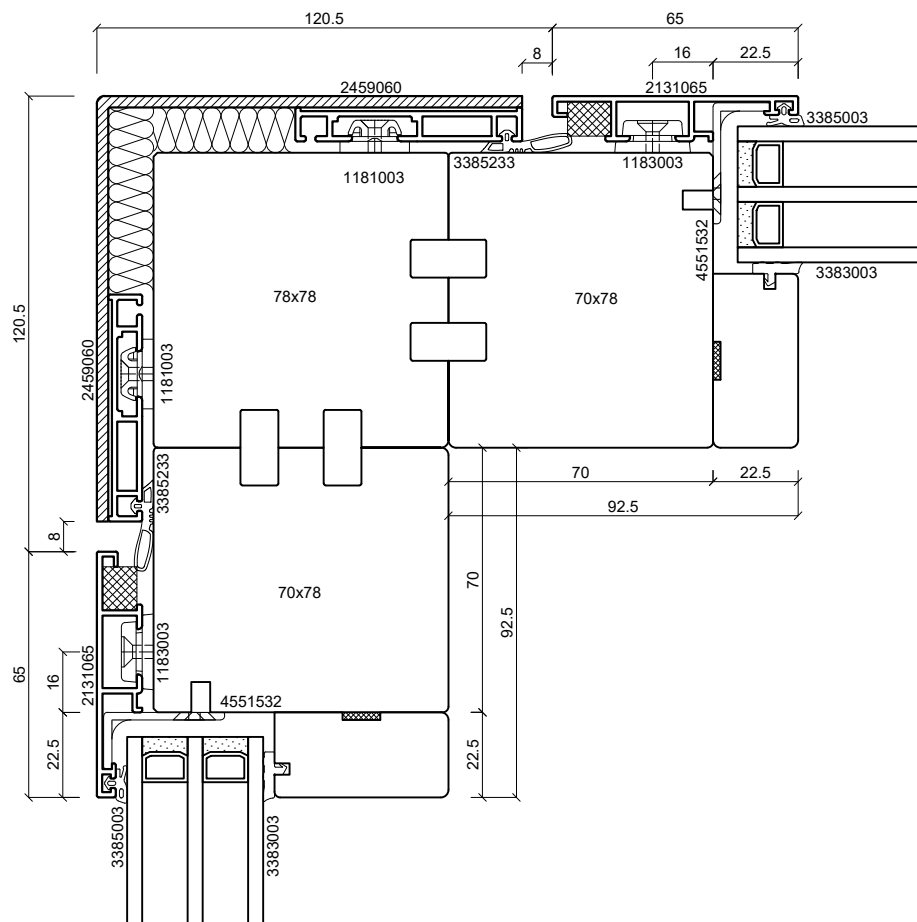
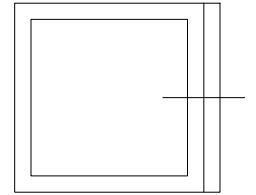

**batimet**

Holz-Aluminium · Systeme · Fenster · Fassade

Enderstrasse 90 | D-01277 Dresden

Telefon: +49 (0) 351.81186.0

Telefax: +49 (0) 351.81186.11

info@batimet.de | www.batimet.de

System	Datum	Name	Maßstab	
batimet TA35 FB12NG flächenbündig Horizontalanschnitt Eckausbildung	Gezeich.	15.11.2019	Pickel	Ansicht
	Gepr.			M1:2
Beschreibung	Norm			Detail
Rahmenprofil 65 mm Kopplungsblech + Keildichtung	Zeichnungs-Nr.: 62642			Index: A

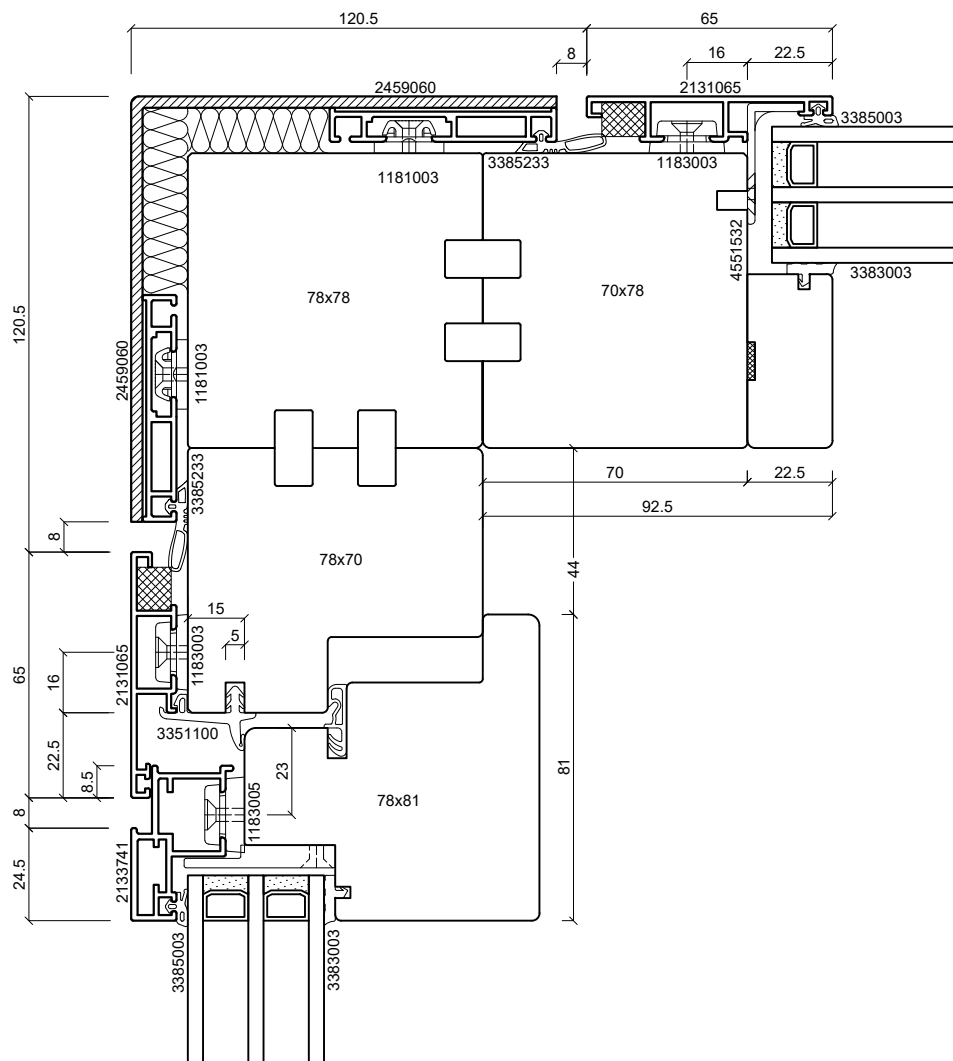
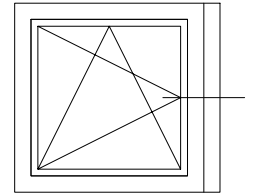

**batimet**

Holz-Aluminium · Systeme · Fenster · Fassade

Enderstrasse 90 | D-01277 Dresden

Telefon: +49 (0) 351.81186.0

Telefax: +49 (0) 351.81186.11

info@batimet.de | www.batimet.de

System

batimet TA35 FB12NG  
flächenbündig  
Horizontalschnitt Eckausbildung

Beschreibung

Rahmenprofil 65 mm  
Flügelprofil 41 mm  
Kopplungsblech + Keildichtung

Datum

15.11.2019

Name

Pickel

Maßstab

Ansicht M1:2

Gezeich.

Gepr.

Norm

Detail

-

Zeichnungs-Nr.: 62643

Index: A

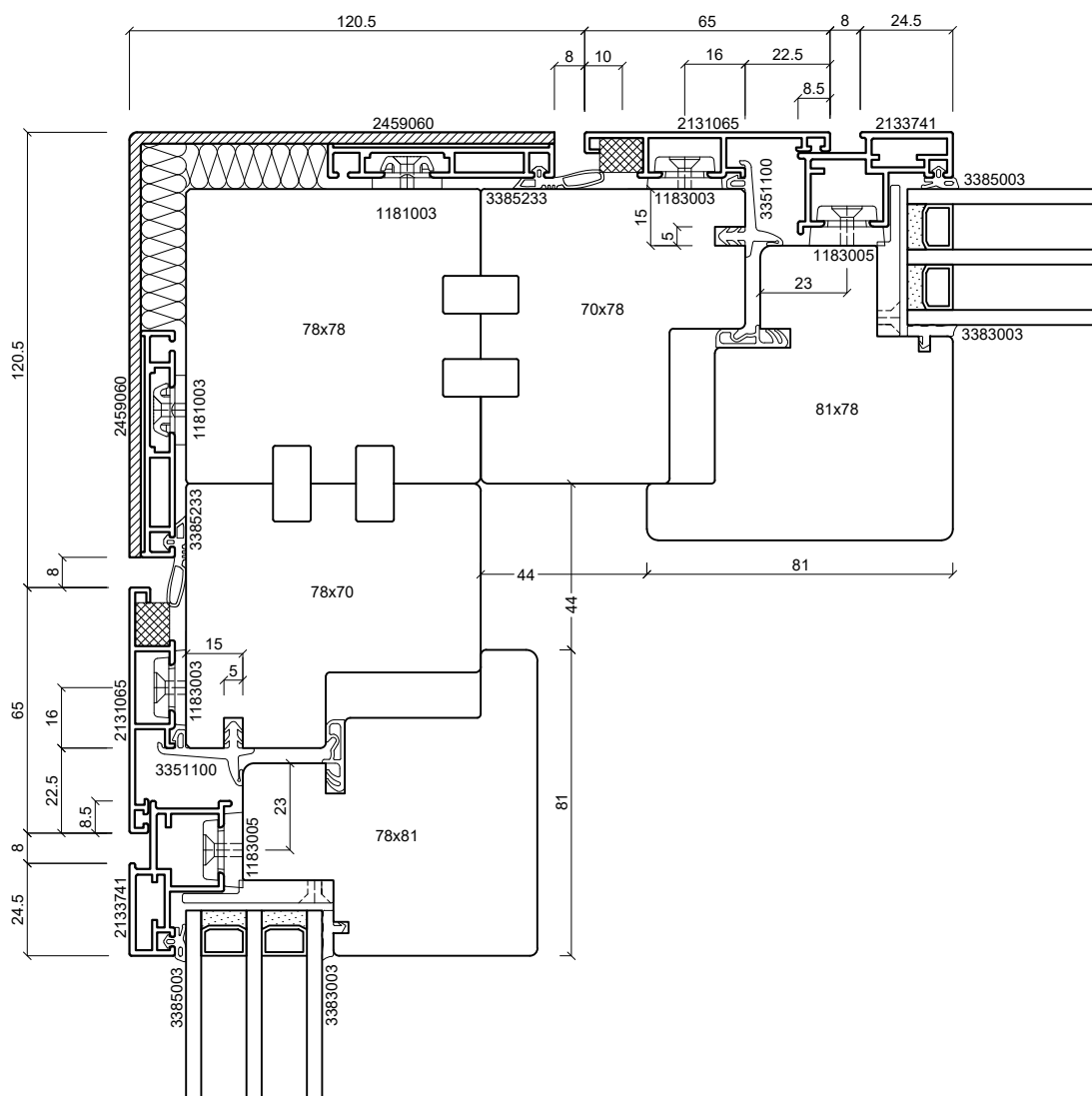
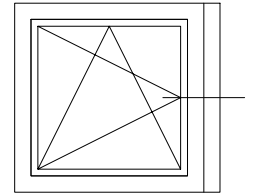

**batimet**

Holz-Aluminium · Systeme · Fenster · Fassade

Enderstrasse 90 | D-01277 Dresden

Telefon: +49 (0) 351.81186.0

Telefax: +49 (0) 351.81186.11

info@batimet.de | www.batimet.de

System

batimet TA35 FB12NG  
flächenbündig  
Horizontalschnitt Eckausbildung

Beschreibung

Rahmenprofil 65 mm  
Flügelprofil 41 mm  
Kopplungsblech + Keildichtung

Datum

15.11.2019

Name

Pickel

Maßstab

Ansicht M1:2

Gezeich.

Gepr.

Norm

Detail

-

Zeichnungs-Nr.: 62644

Index: A