

**batimet**

Holz-Aluminium · Systeme · Fenster · Fassade

Enderstrasse 90 | D-01277 Dresden

Telefon: +49 (0) 351.81186.0

Telefax: +49 (0) 351.81186.11

info@batimet.de | www.batimet.de

System	Datum	Name	Maßstab		
batimet TA35 FB12 flächenbündig Vertikalschnitt unten	Gezeich.	15.11.2019	Pickel	Ansicht	M1:1
	Gepr.			Detail	-
Beschreibung	Norm				
Rahmen 51 mm mit Entwässerung Flügelprofil 41 mm Flügelversatz 15 mm	Zeichnungs-Nr.: 61101			Blatt: A	

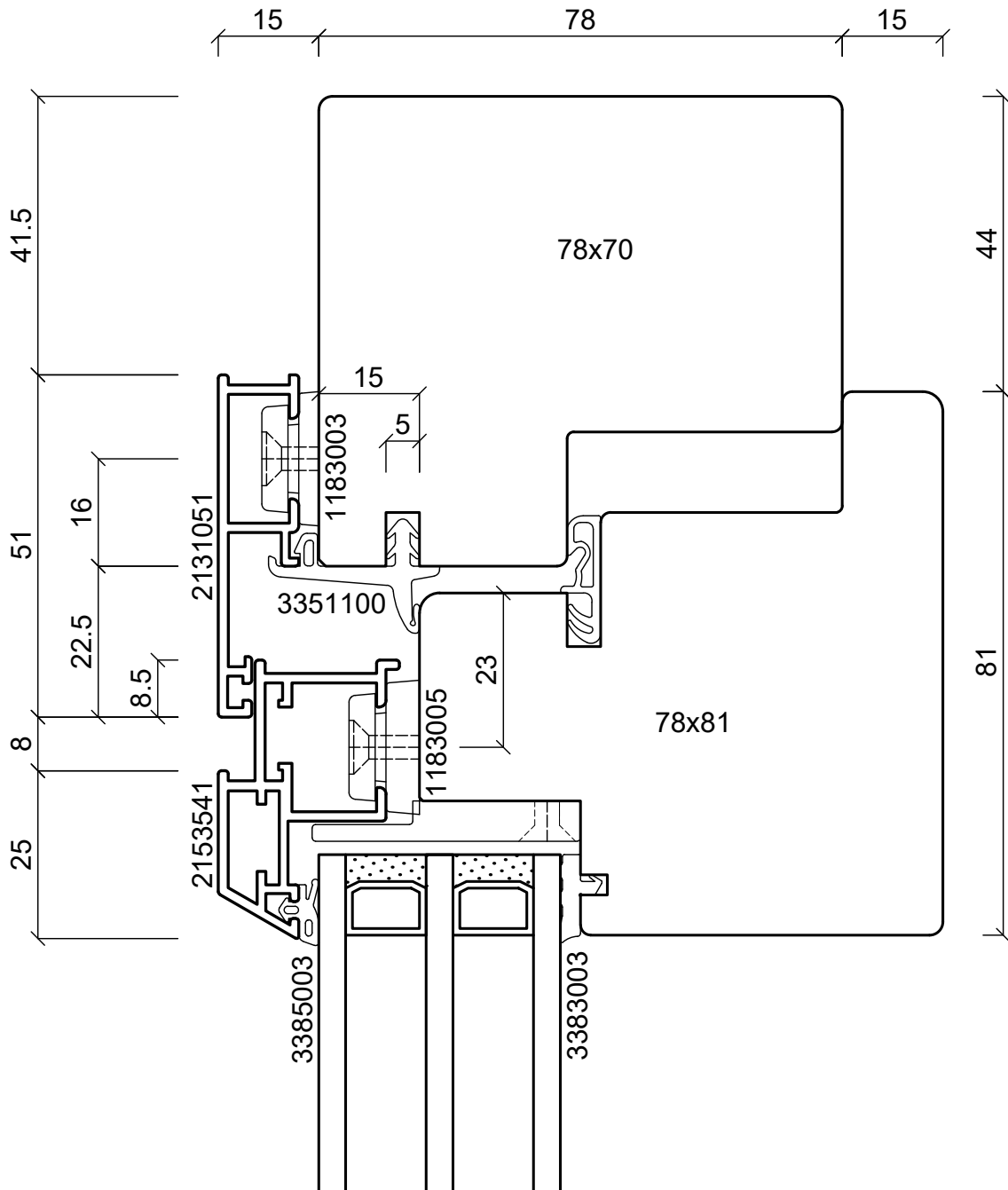
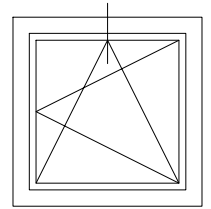

**batimet**

Holz-Aluminium · Systeme · Fenster · Fassade

Enderstrasse 90 | D-01277 Dresden

Telefon: +49 (0) 351.81186.0

Telefax: +49 (0) 351.81186.11

info@batimet.de | www.batimet.de

System	Datum	Name	Maßstab	
batimet TA35 FB12 flächenbündig Vertikalschnitt oben	Gezeich.	15.11.2019	Pickel	Ansicht M1:1
	Gepr.			Detail -
Beschreibung	Norm			
Rahmen 51 mm Flügelprofil 41 mm Flügelversatz 15 mm	Zeichnungs-Nr.: 61102			Blatt: A

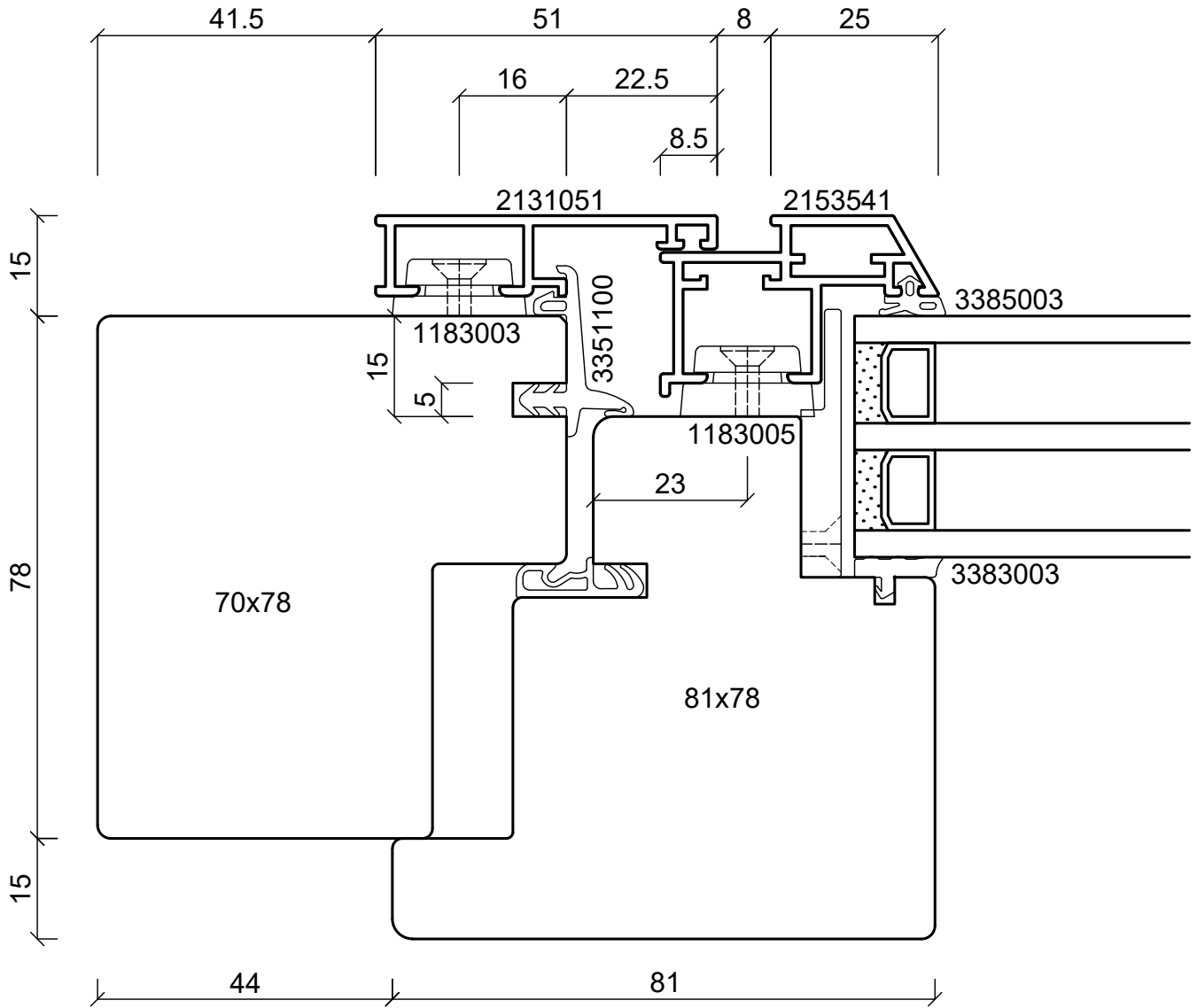
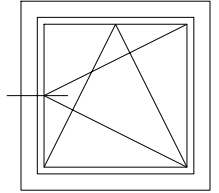

**batimet**

Holz-Aluminium · Systeme · Fenster · Fassade

Enderstrasse 90 | D-01277 Dresden

Telefon: +49 (0) 351.81186.0

Telefax: +49 (0) 351.81186.11

info@batimet.de | www.batimet.de

System	Datum	Name	Maßstab	
batimet TA35 FB12 flächenbündig Horizontalschnitt links	Gezeich. 15.11.2019	Staude	Ansicht	M1:1
	Gepr.		Detail	-
Beschreibung	Norm			
Rahmen 51 mm Flügelprofil 41 mm Flügelversatz 15 mm	Zeichnungs-Nr.: 61118		Blatt: A	

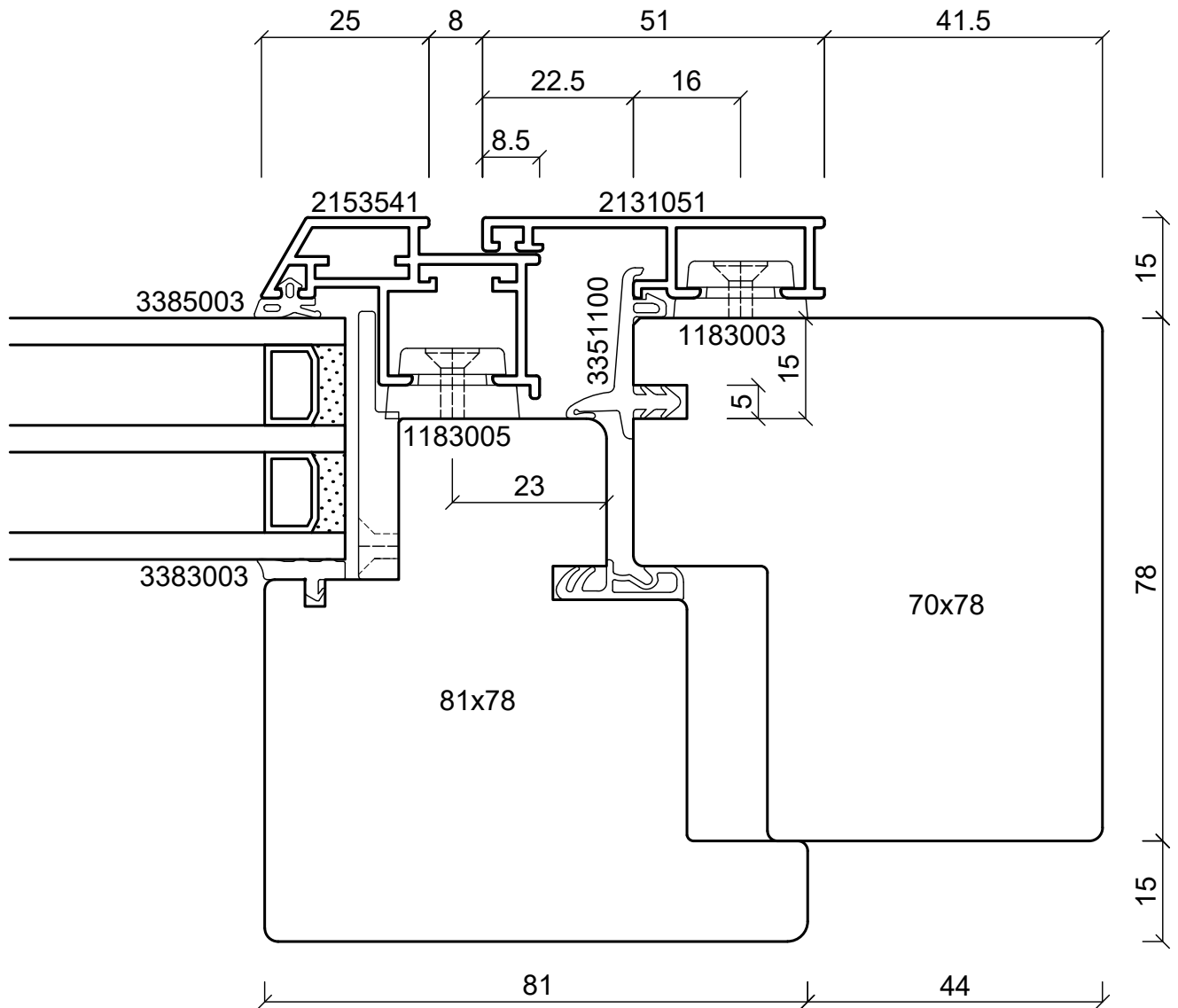
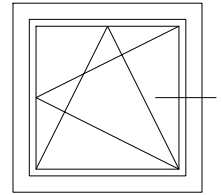

**batimet**

Holz-Aluminium · Systeme · Fenster · Fassade

Enderstrasse 90 | D-01277 Dresden

Telefon: +49 (0) 351.81186.0

Telefax: +49 (0) 351.81186.11

info@batimet.de | www.batimet.de

System	Datum	Name	Maßstab	
batimet TA35 FB12 flächenbündig Horizontalschnitt rechts	Gezeich. 15.11.2019	Staude	Ansicht	M1:1
	Gepr.		Detail	-
Beschreibung	Norm			
Rahmen 51 mm Flügelprofil 41 mm Flügelversatz 15 mm	Zeichnungs-Nr.: 61119		Blatt: A	

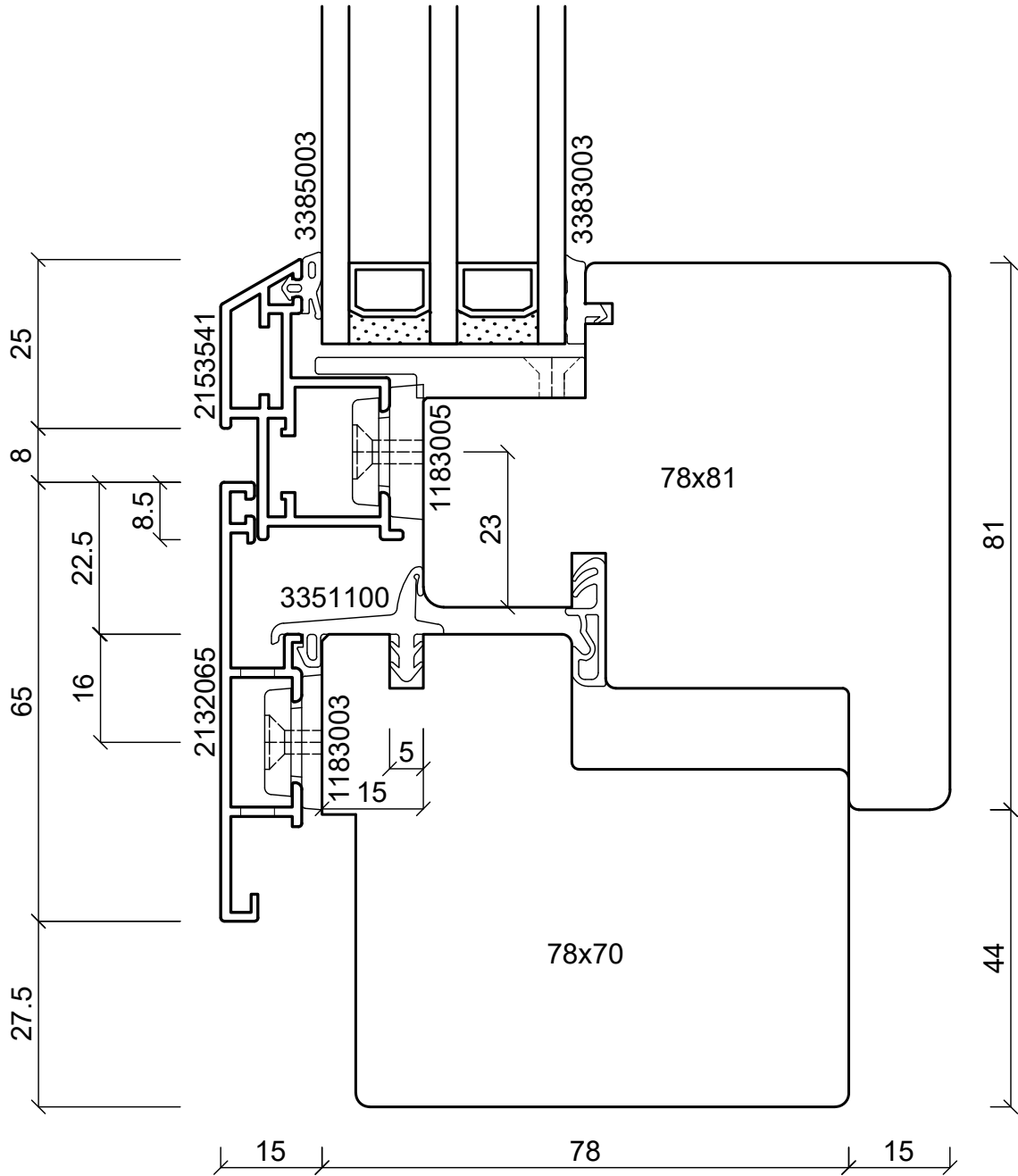
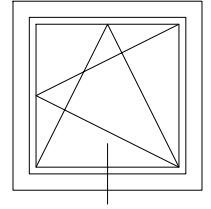

**batimet**

Holz-Aluminium · Systeme · Fenster · Fassade

Enderstrasse 90 | D-01277 Dresden

Telefon: +49 (0) 351.81186.0

Telefax: +49 (0) 351.81186.11

info@batimet.de | www.batimet.de

System	Datum	Name	Maßstab	
batimet TA35 FB12 flächenbündig Vertikalschnitt unten	Gezeich.	15.11.2019	Pickel	Ansicht M1:1
	Gepr.			Detail -
Beschreibung	Norm			
Rahmen 65 mm mit Entwässerung Flügelprofil 41 mm Flügelversatz 15 mm	Zeichnungs-Nr.: 61103			Blatt: A

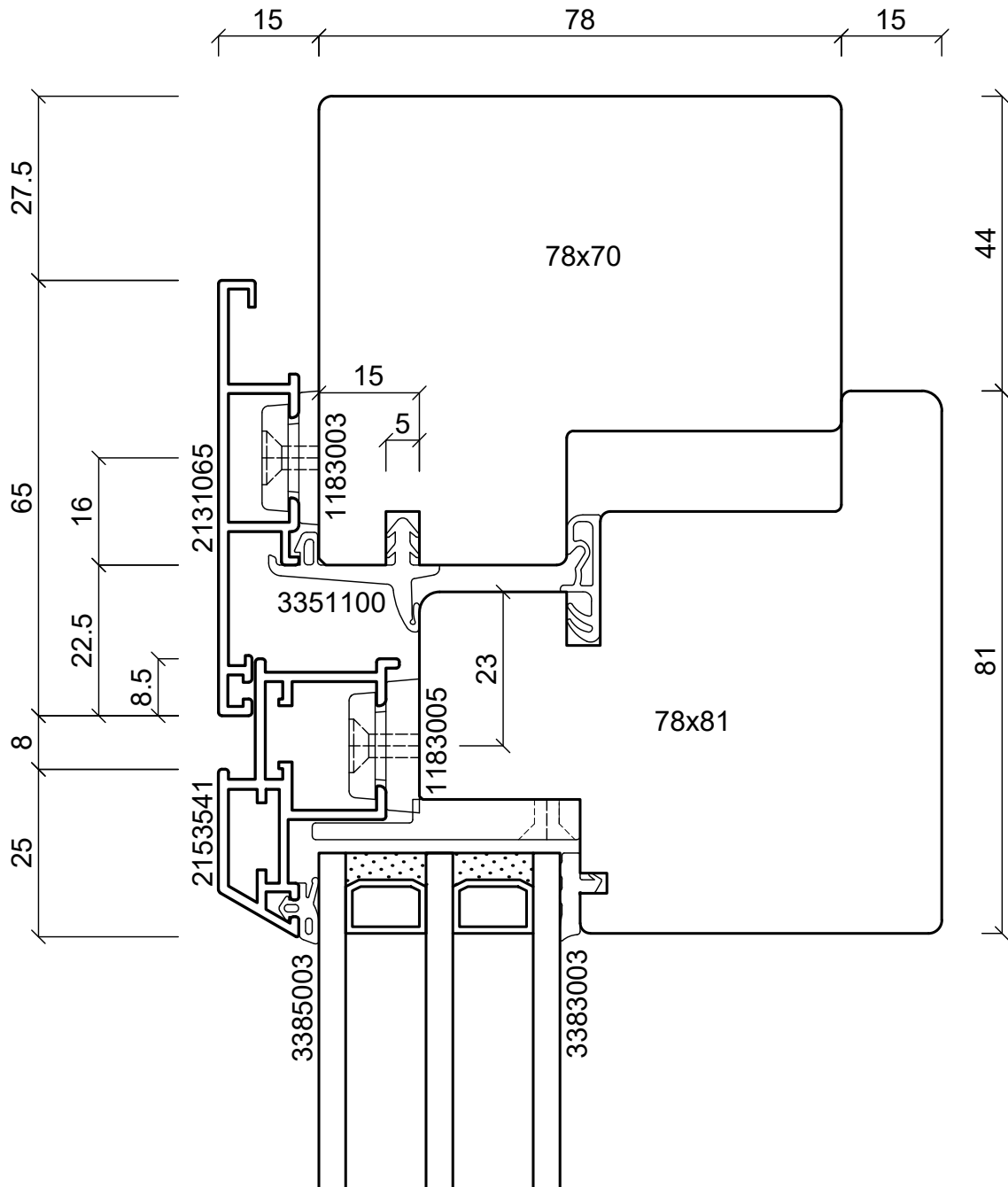
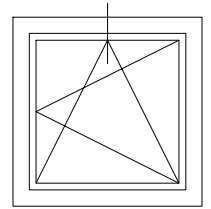

**batimet**

Holz-Aluminium · Systeme · Fenster · Fassade

Enderstrasse 90 | D-01277 Dresden

Telefon: +49 (0) 351.81186.0

Telefax: +49 (0) 351.81186.11

info@batimet.de | www.batimet.de

System	Datum	Name	Maßstab		
batimet TA35 FB12 flächenbündig Vertikalschnitt oben	Gezeich.	15.11.2019	Pickel	Ansicht	M1:1
	Gepr.			Detail	-
Beschreibung	Norm				
Rahmen 65 mm Flügelprofil 41 mm Flügelversatz 15 mm	Zeichnungs-Nr.: 61104			Blatt: A	

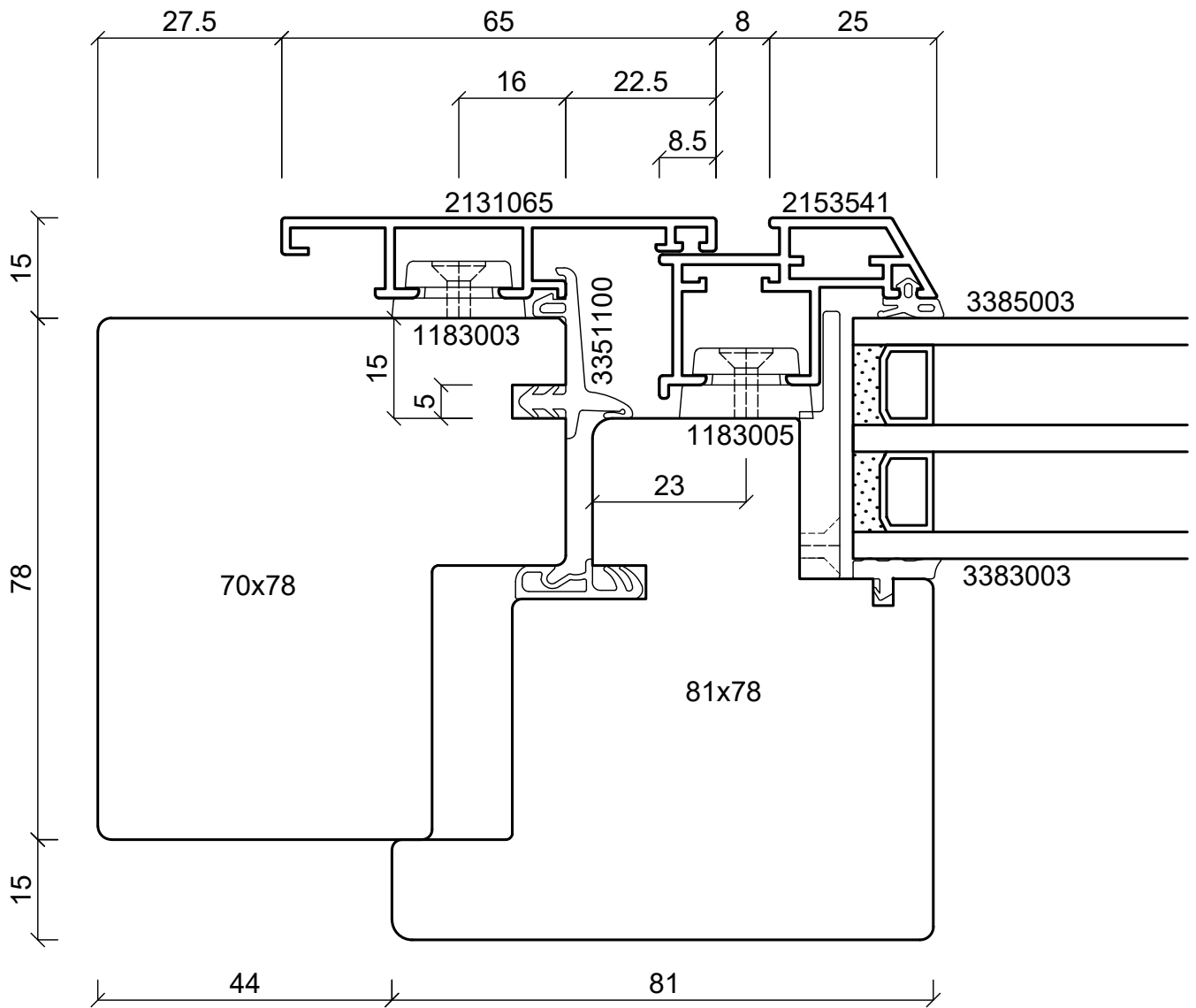
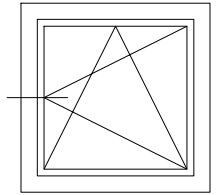

**batimet**

Holz-Aluminium · Systeme · Fenster · Fassade

Enderstrasse 90 | D-01277 Dresden

Telefon: +49 (0) 351.81186.0

Telefax: +49 (0) 351.81186.11

info@batimet.de | www.batimet.de

System

batimet TA35 FB12  
flächenbündig  
Horizontalschnitt links

Beschreibung

Rahmen 65 mm  
Flügelprofil 41 mm  
Flügelversatz 15 mm

Datum

15.11.2019

Name

Staude

Maßstab

Ansicht M1:1

Gezeich.

Gepr.

Norm

Detail

-

Zeichnungs-Nr.: 61120

Blatt: A

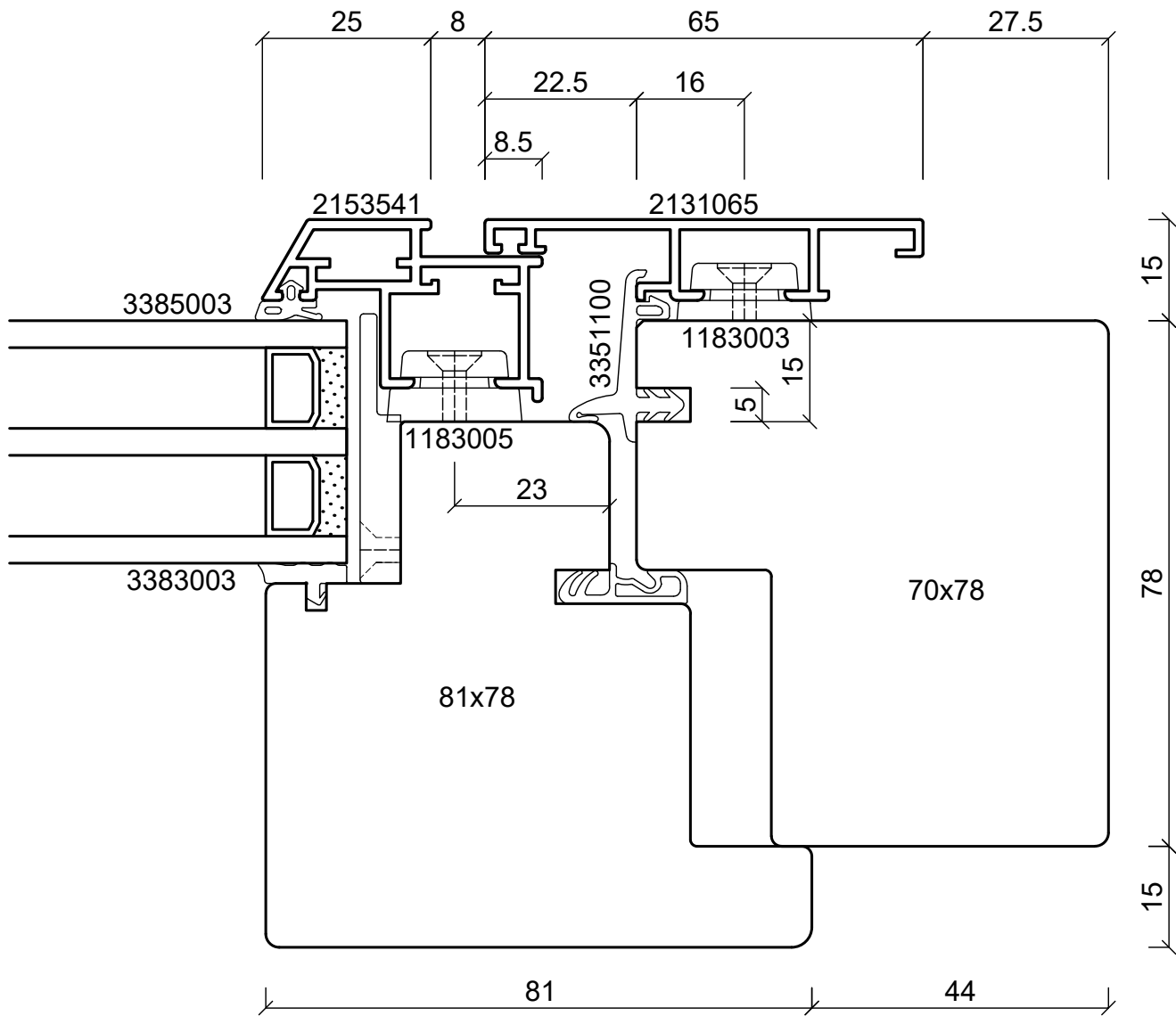
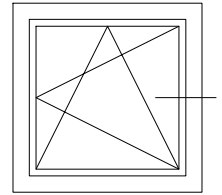

**batimet**

Holz-Aluminium · Systeme · Fenster · Fassade

Enderstrasse 90 | D-01277 Dresden

Telefon: +49 (0) 351.81186.0

Telefax: +49 (0) 351.81186.11

info@batimet.de | www.batimet.de

System	Datum	Name	Maßstab	
batimet TA35 FB12 flächenbündig Horizontalschnitt rechts	Gezeich.	15.11.2019	Stäude	Ansicht M1:1
	Gepr.			Detail -
Beschreibung	Norm			
Rahmen 65 mm Flügelprofil 41 mm Flügelversatz 15 mm	Zeichnungs-Nr.: 61121			Blatt: A



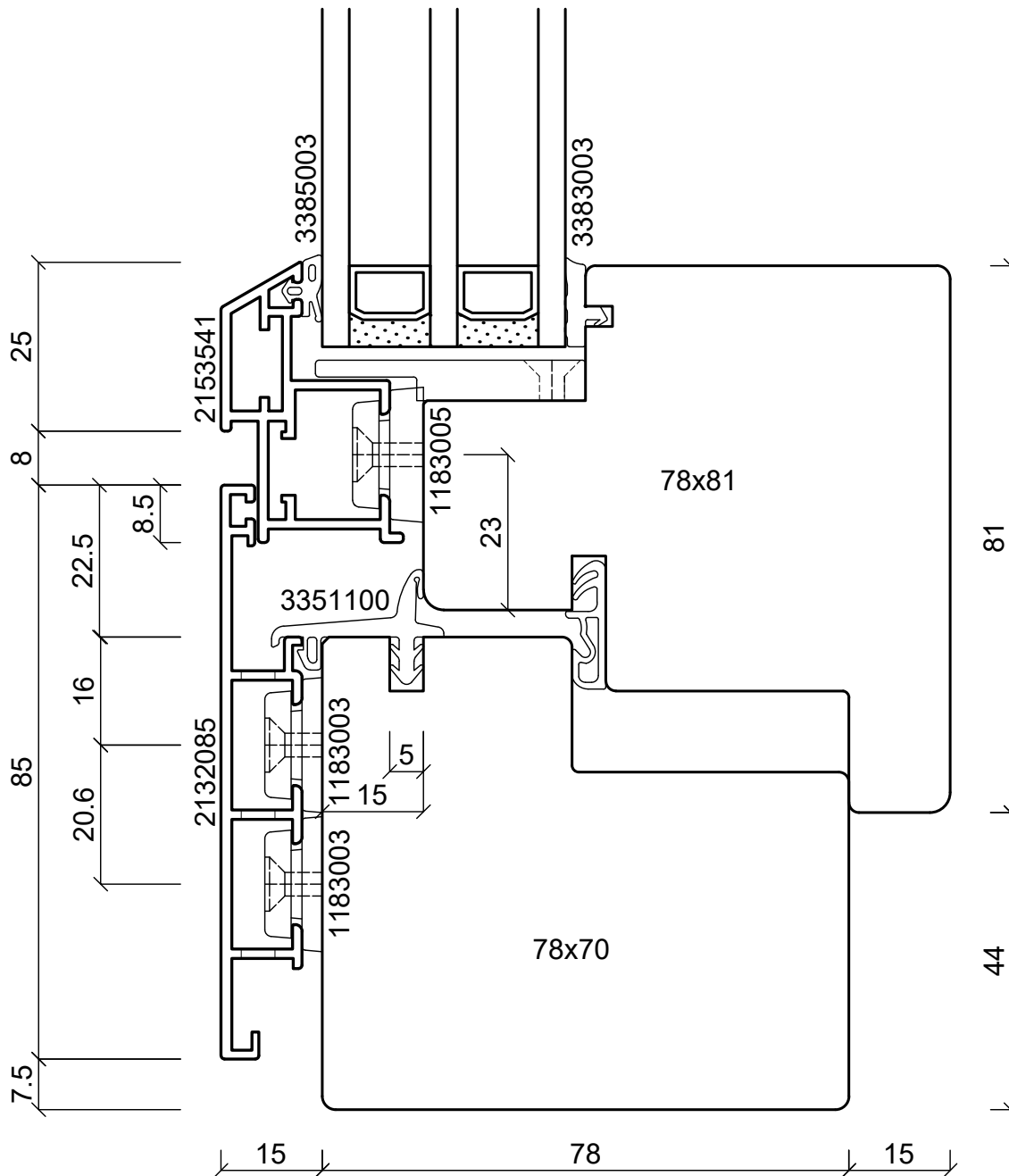
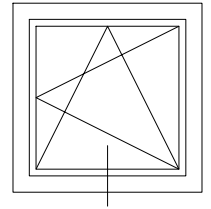

**batimet**

Holz-Aluminium · Systeme · Fenster · Fassade

Enderstrasse 90 | D-01277 Dresden

Telefon: +49 (0) 351.81186.0

Telefax: +49 (0) 351.81186.11

info@batimet.de | www.batimet.de

System	Datum	Name	Maßstab	
batimet TA35 FB12 flächenbündig Vertikalschnitt unten	Gezeich.	15.11.2019	Pickel	Ansicht M1:1
	Gepr.			Detail -
Beschreibung	Norm			
Rahmen 85 mm mit Entwässerung Flügelprofil 41 mm Flügelversatz 15 mm	Zeichnungs-Nr.: 61105			Blatt: A

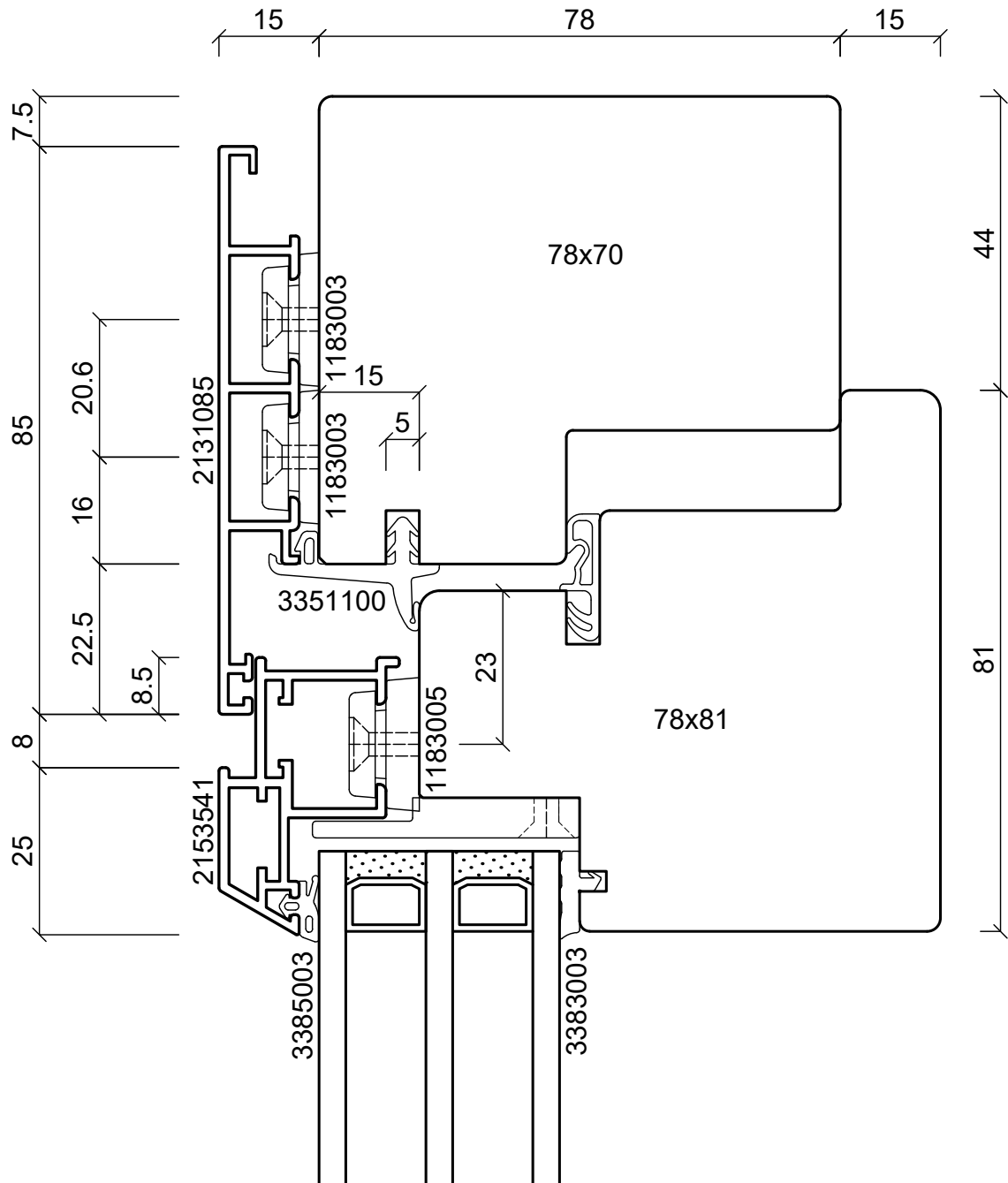
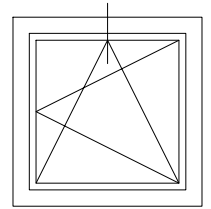

**batimet**

Holz-Aluminium · Systeme · Fenster · Fassade

Enderstrasse 90 | D-01277 Dresden

Telefon: +49 (0) 351.81186.0

Telefax: +49 (0) 351.81186.11

info@batimet.de | www.batimet.de

System	Datum	Name	Maßstab		
batimet TA35 FB12 flächenbündig Vertikalschnitt oben	Gezeich.	15.11.2019	Pickel	Ansicht	M1:1
	Gepr.			Detail	-
Beschreibung	Norm				
Rahmen 85 mm Flügelprofil 41 mm Flügelversatz 15 mm	Zeichnungs-Nr.: 61106			Blatt: A	

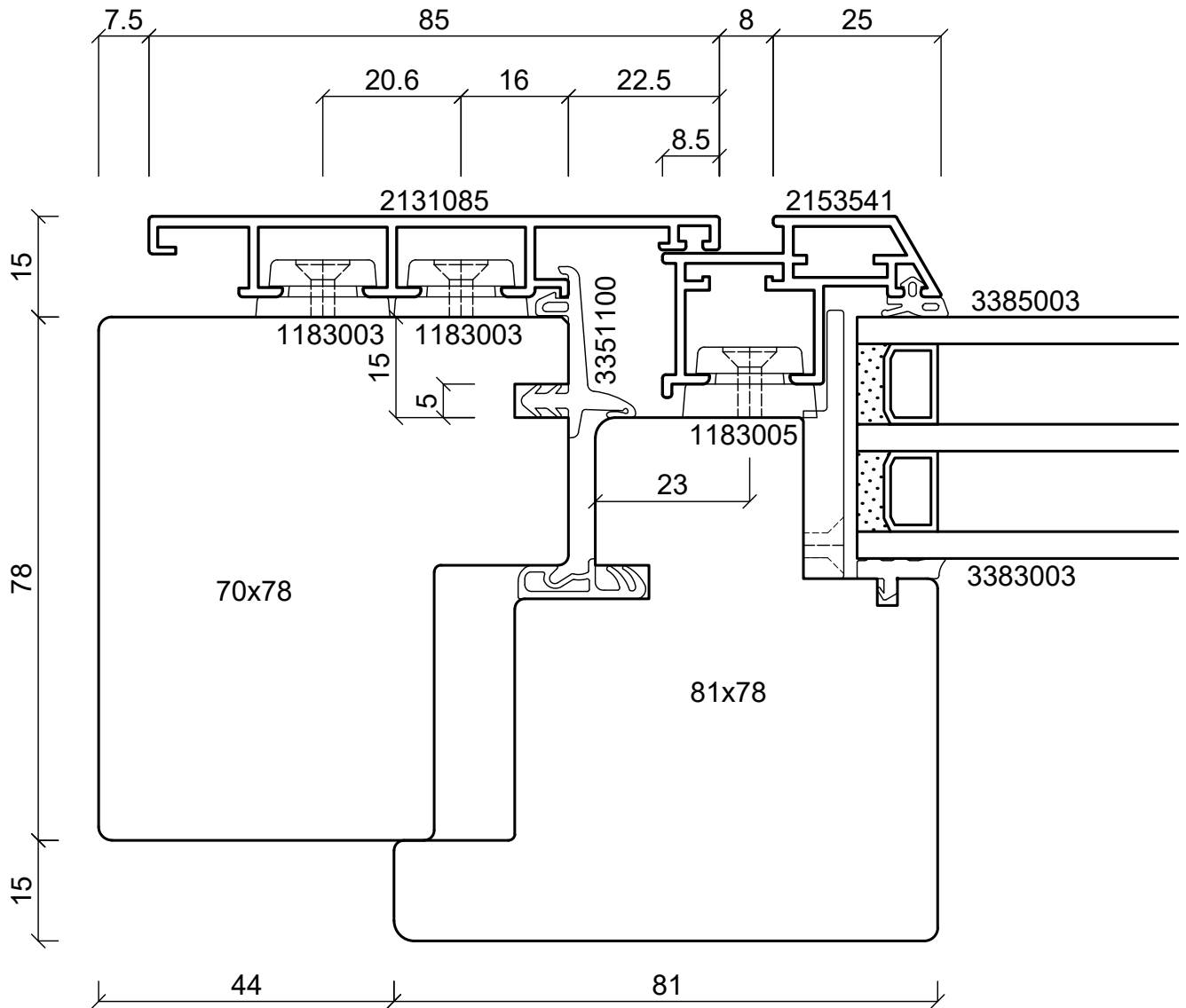
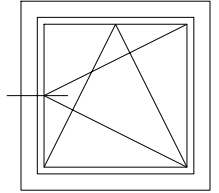

**batimet**

Holz-Aluminium · Systeme · Fenster · Fassade

Enderstrasse 90 | D-01277 Dresden

Telefon: +49 (0) 351.81186.0

Telefax: +49 (0) 351.81186.11

info@batimet.de | www.batimet.de

System	Datum	Name	Maßstab	
batimet TA35 FB12 flächenbündig Horizontalschnitt links	Gezeich. 15.11.2019	Staude	Ansicht	M1:1
	Gepr.		Detail	-
Beschreibung	Norm			
Rahmen 85 mm Flügelprofil 41 mm Flügelversatz 15 mm	Zeichnungs-Nr.: 61122		Blatt: A	

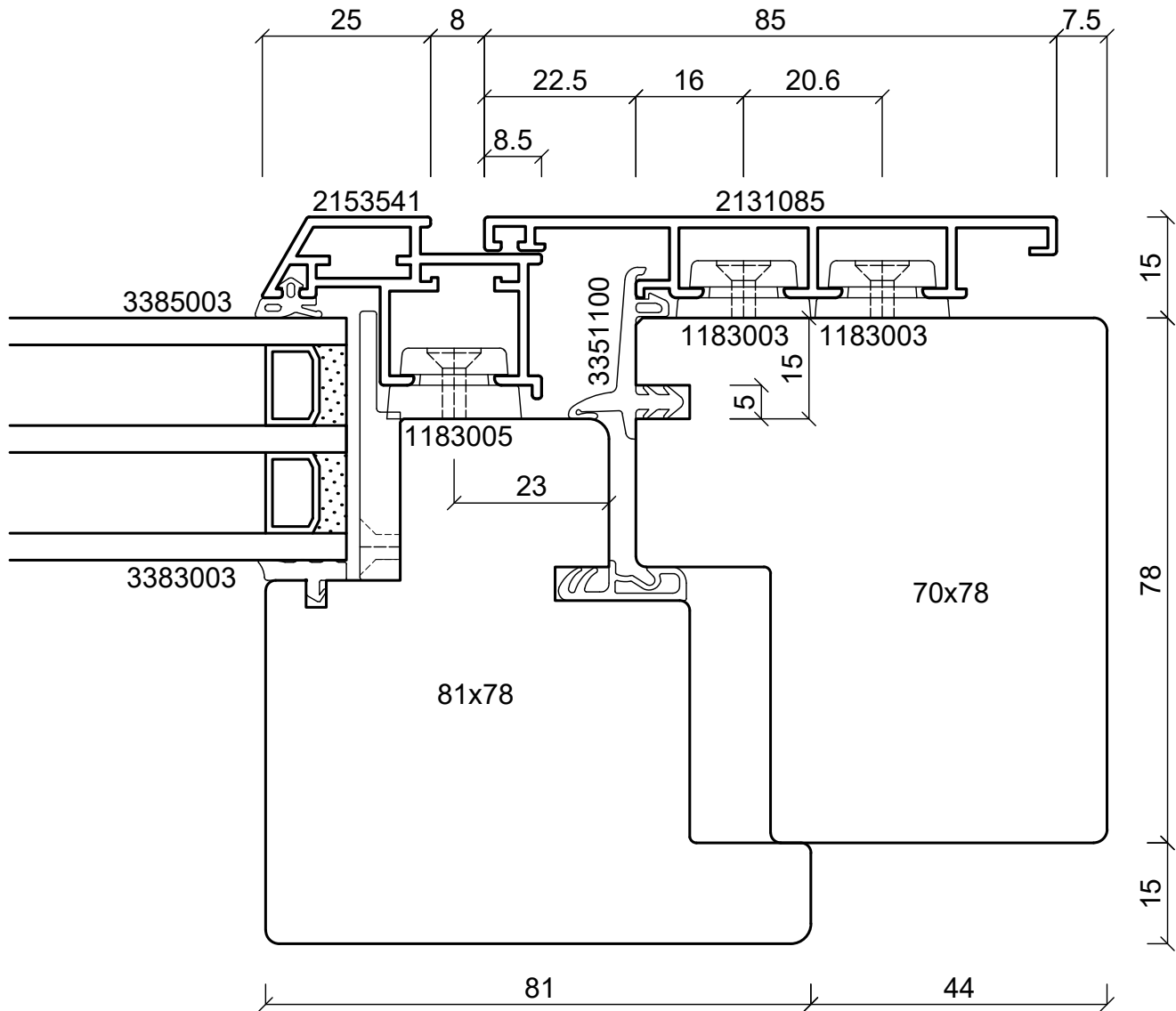
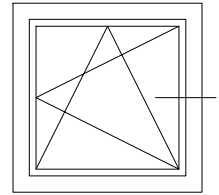

**batimet**

Holz-Aluminium · Systeme · Fenster · Fassade

Enderstrasse 90 | D-01277 Dresden

Telefon: +49 (0) 351.81186.0

Telefax: +49 (0) 351.81186.11

info@batimet.de | www.batimet.de

System	Datum	Name	Maßstab	
batimet TA35 FB12 flächenbündig Horizontalschnitt rechts	Gezeich. 15.11.2019	Staude	Ansicht	M1:1
	Gepr.		Detail	-
Beschreibung	Norm			
Rahmen 85 mm Flügelprofil 41 mm Flügelversatz 15 mm	Zeichnungs-Nr.: 61123		Blatt: A	

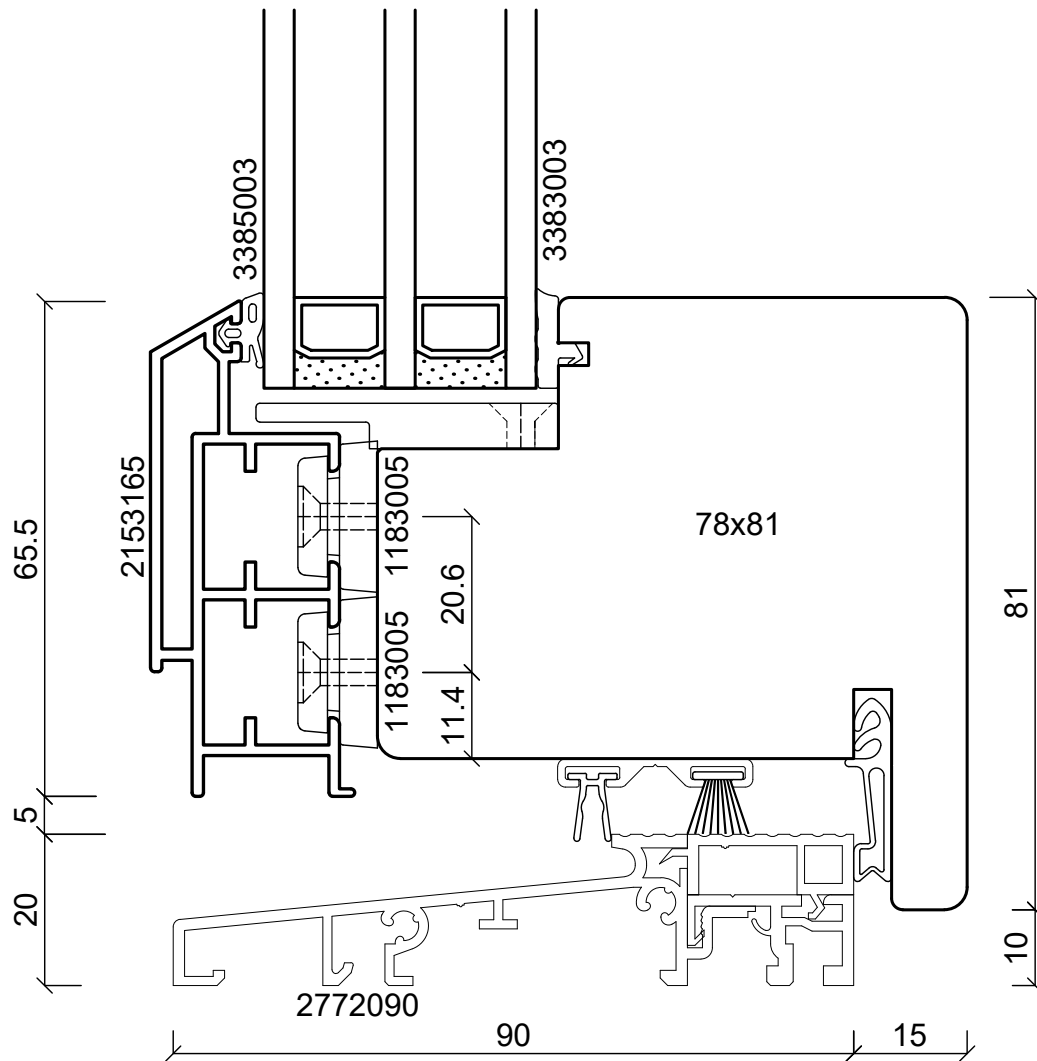
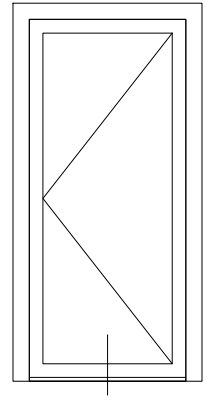

**batimet**

Holz-Aluminium · Systeme · Fenster · Fassade

Enderstrasse 90 | D-01277 Dresden

Telefon: +49 (0) 351.81186.0

Telefax: +49 (0) 351.81186.11

info@batimet.de | www.batimet.de

System

batimet TA35 FB12  
flächenbündig  
Vertikalschnitt unten, Schwelle

Beschreibung

Flügelprofil 41 + 41 mm  
Flügelversatz 15 mm  
Schwelle + Zubehör nicht im Lieferumfang

Datum

15.11.2019

Name

Pickel

Maßstab

Ansicht M1:1

Gezeich.

Gepr.

Norm

Detail

-

Zeichnungs-Nr.: 61108

Blatt: A

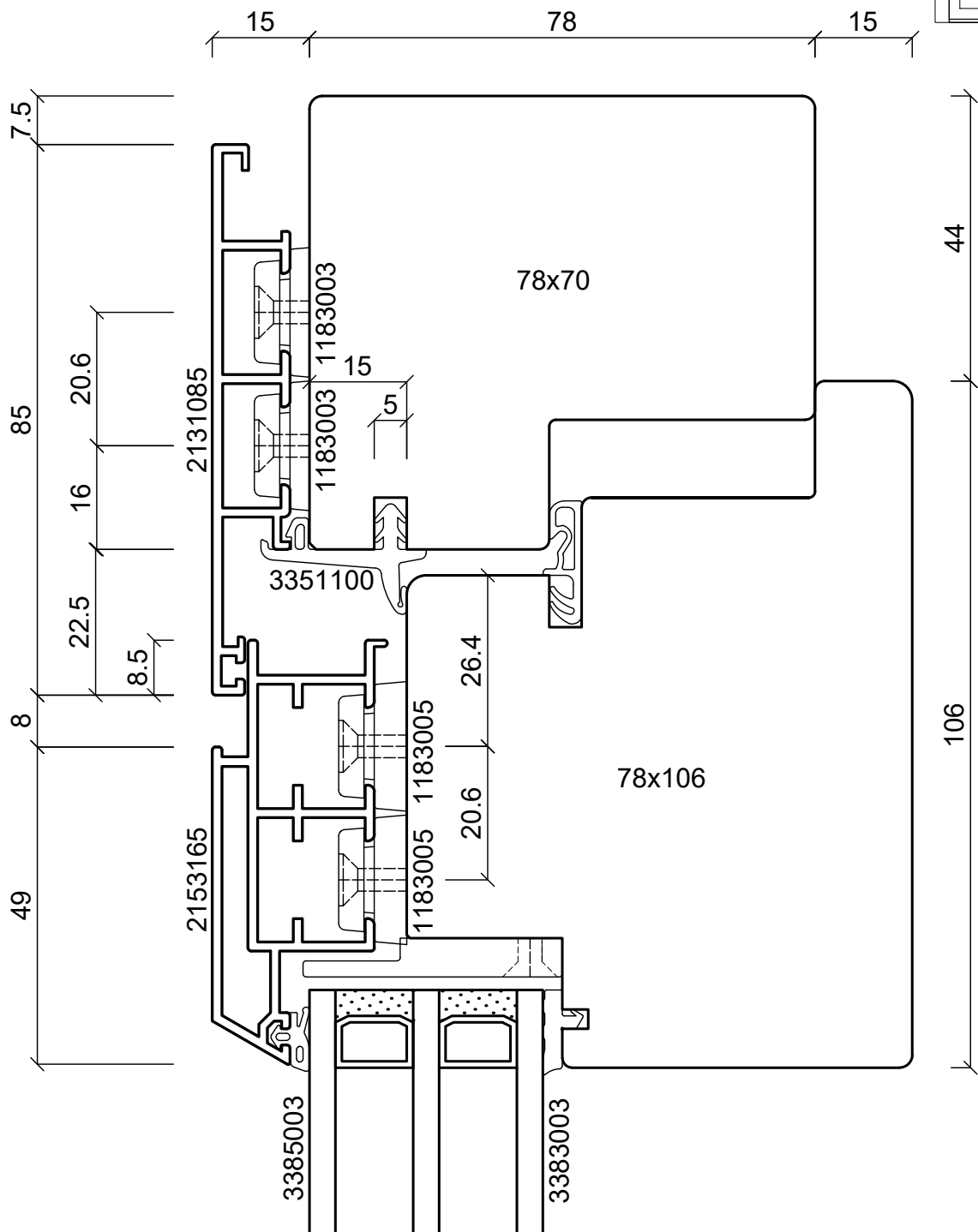

**batimet**  
 Holz-Aluminium · Systeme · Fenster · Fassade  
 Enderstrasse 90 | D-01277 Dresden  
 Telefon: +49 (0) 351.81186.0  
 Telefax: +49 (0) 351.81186.11  
 info@batimet.de | www.batimet.de

System	batimet TA35 FB12 flächenbündig Vertikalschnitt oben	Datum	15.11.2019	Name	Staude	Maßstab	Ansicht	M1:1
Gezeich.		Gepr.				Detail		-
Beschreibung	Rahmen 85 mm Flügelprofil 65,5 mm Flügelversatz 15 mm	Norm						
Zeichnungs-Nr.: 61124						Blatt: A		

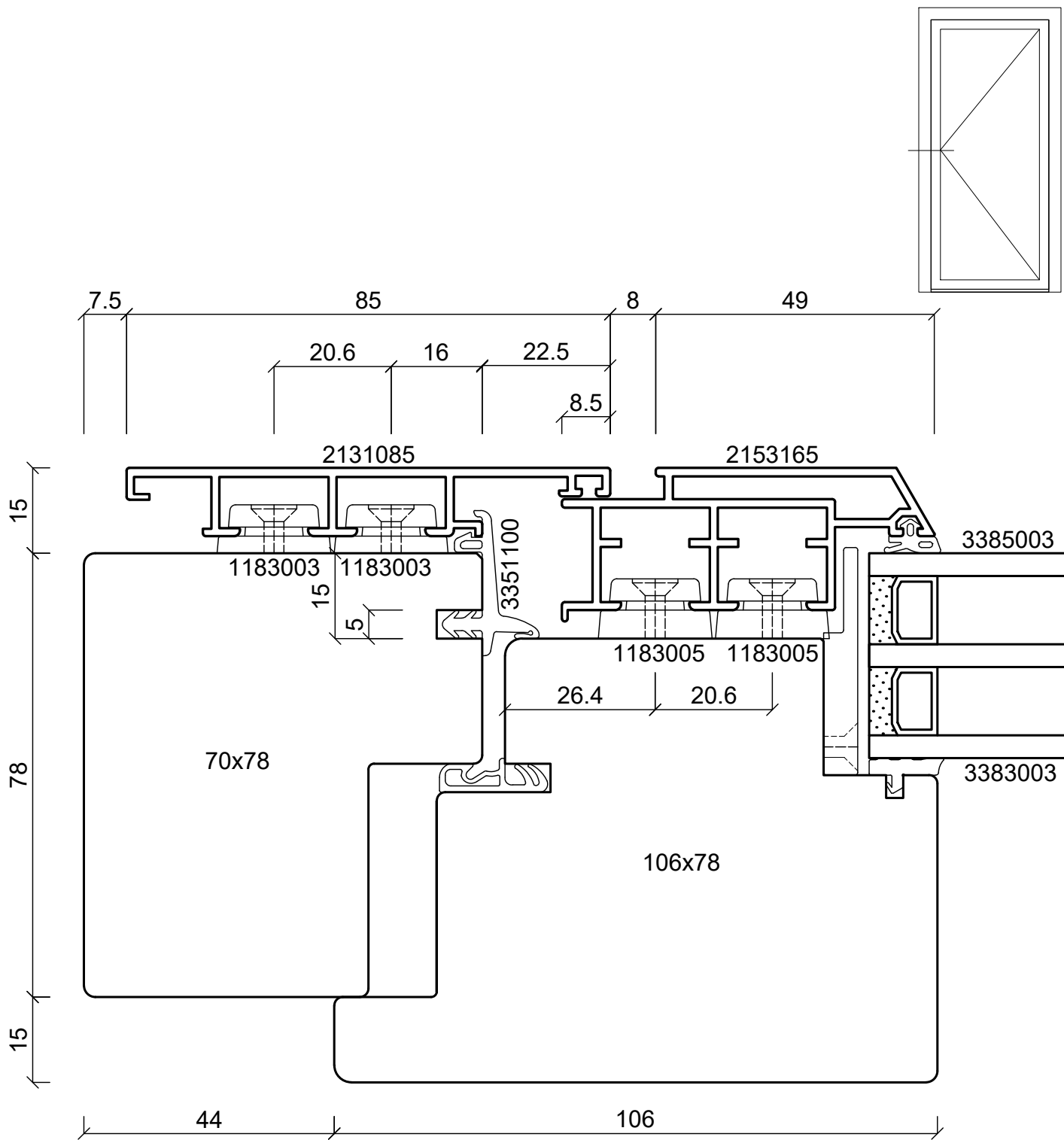

**batimet**

Holz-Aluminium · Systeme · Fenster · Fassade

Enderstrasse 90 | D-01277 Dresden

Telefon: +49 (0) 351.81186.0

Telefax: +49 (0) 351.81186.11

info@batimet.de | www.batimet.de

System

batimet TA35 FB12  
flächenbündig  
Horizontalschnitt links

Beschreibung

Rahmen 85 mm  
Flügelprofil 65,5 mm  
Flügelversatz 15 mm

Datum

15.11.2019

Name

Pickel

Maßstab

Ansicht

M1:1

Gezeich.

Gepr.

Norm

Detail

-

Zeichnungs-Nr.: 61107

Blatt: A

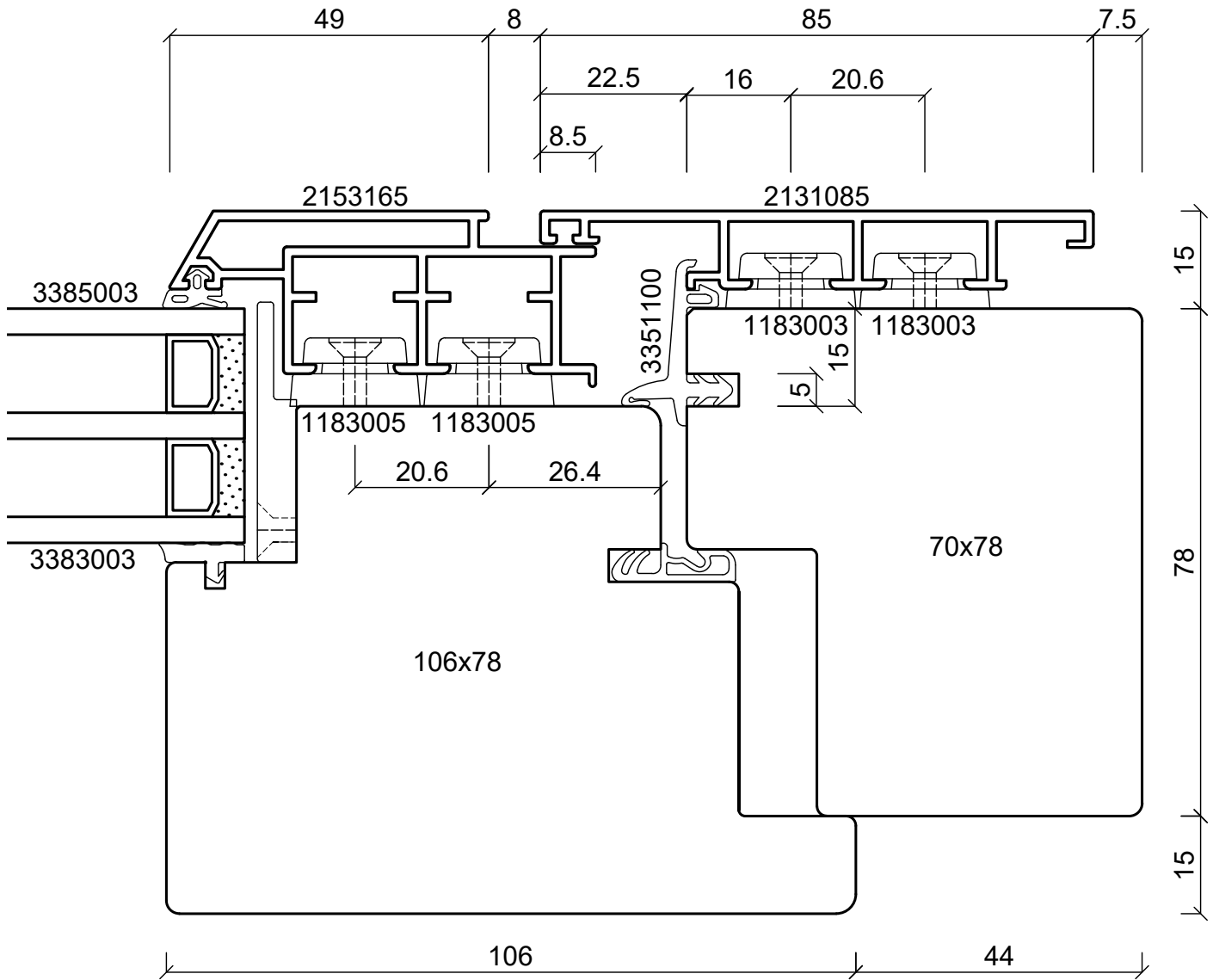
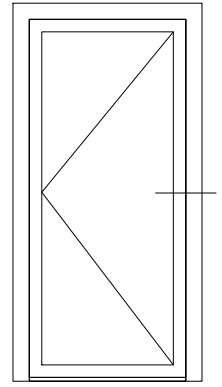

**batimet**

Holz-Aluminium · Systeme · Fenster · Fassade

Enderstrasse 90 | D-01277 Dresden

Telefon: +49 (0) 351.81186.0

Telefax: +49 (0) 351.81186.11

info@batimet.de | www.batimet.de

System		Datum	Name	Maßstab	
batimet TA35 FB12 flächenbündig Horizontalschnitt rechts	Gezeich.	15.11.2019	Stäude	Ansicht	M1:1
	Gepr.			Detail	-
Beschreibung	Norm				
Rahmen 85 mm Flügelprofil 65,5 mm Flügelversatz 15 mm	Zeichnungs-Nr.: 61125			Blatt: A	



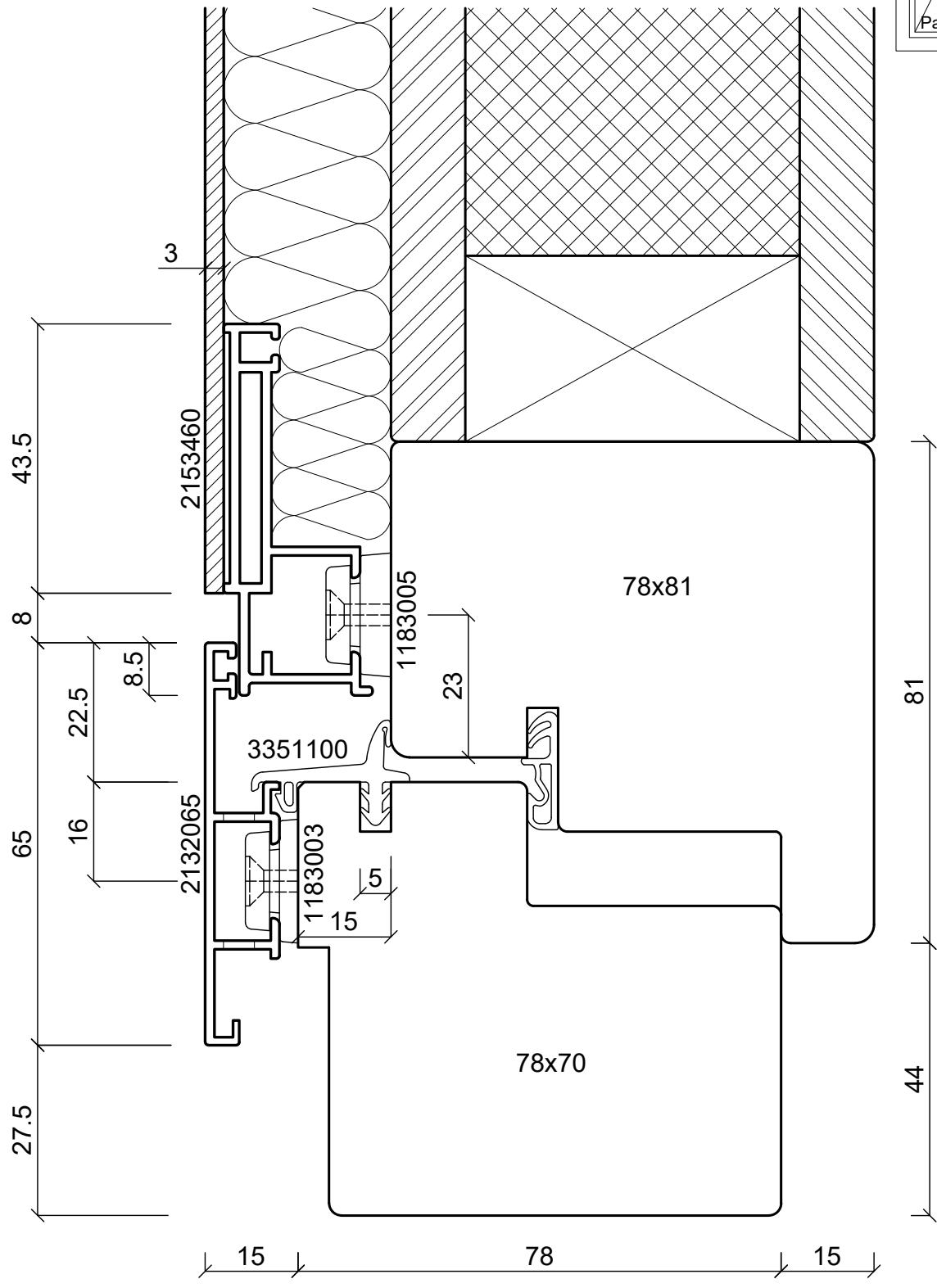
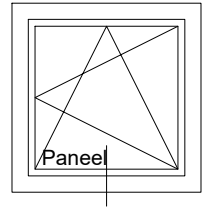

**batimet**  
 Holz-Aluminium · Systeme · Fenster · Fassade  
 Enderstrasse 90 | D-01277 Dresden  
 Telefon: +49 (0) 351.81186.0  
 Telefax: +49 (0) 351.81186.11  
 info@batimet.de | www.batimet.de

System		Datum	Name	Maßstab	
batimet TA35 FB flächenbündig Vertikalschnitt unten	Gezeich.	15.11.2019	Pickel	Ansicht	M1:1
	Gepr.			Detail	-
Beschreibung	Norm				
Rahmen 65 mm mit Entwässerung Flügel Blechapplikation Flügelversatz 15 mm	Zeichnungs-Nr.: 61109			Index: A	

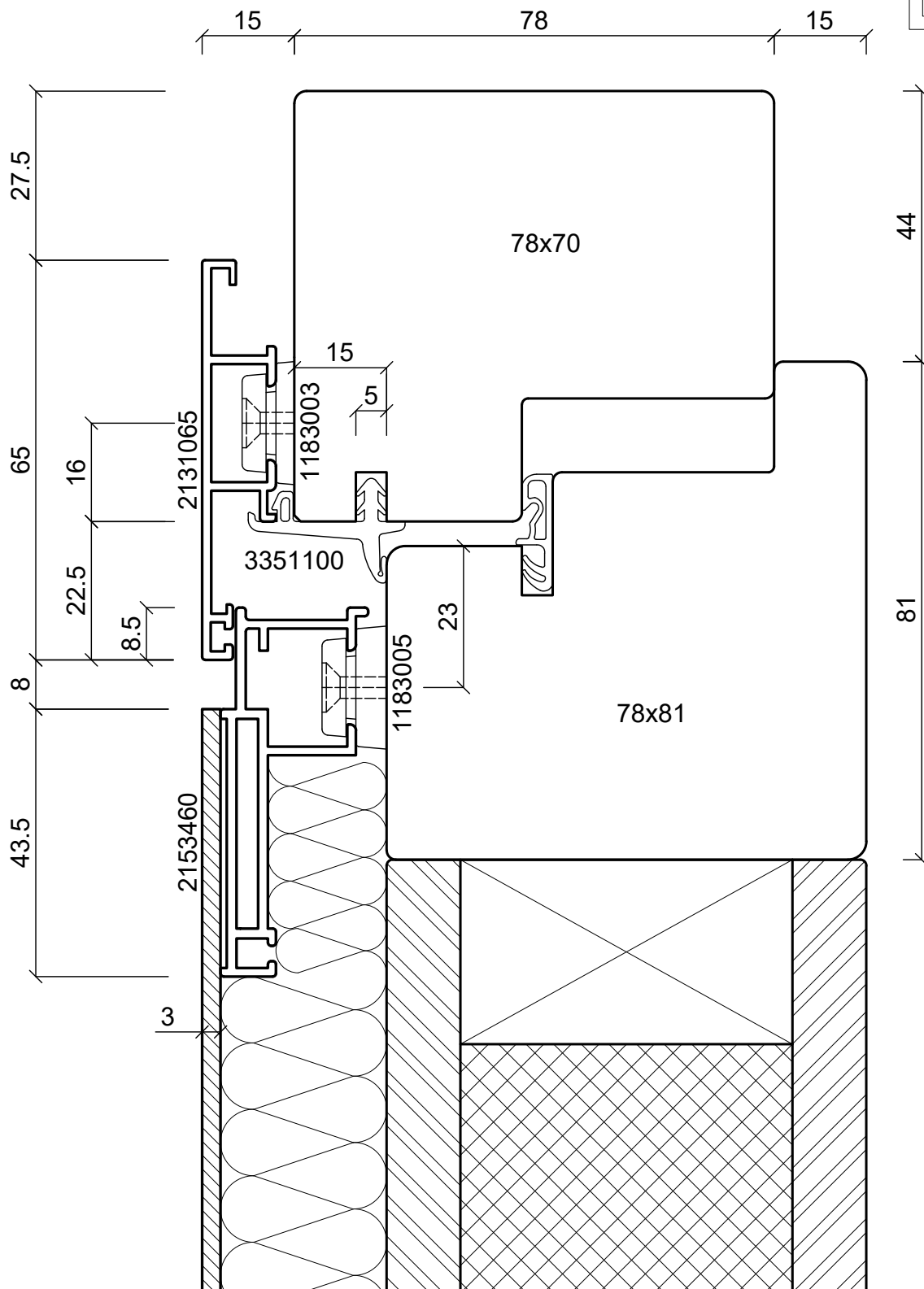

**batimet**

Holz-Aluminium · Systeme · Fenster · Fassade

Enderstrasse 90 | D-01277 Dresden

Telefon: +49 (0) 351.81186.0

Telefax: +49 (0) 351.81186.11

info@batimet.de | www.batimet.de

System

batimet TA35 FB  
flächenbündig  
Vertikalschnitt oben

Beschreibung

Rahmen 65 mm  
Flügel Blechapplikation  
Flügelversatz 15 mm

Datum

15.11.2019

Name

Pickel

Maßstab

Ansicht M1:1

Gezeich.

Gepr.

Norm

Detail

-

Zeichnungs-Nr.: 61110

Index: A

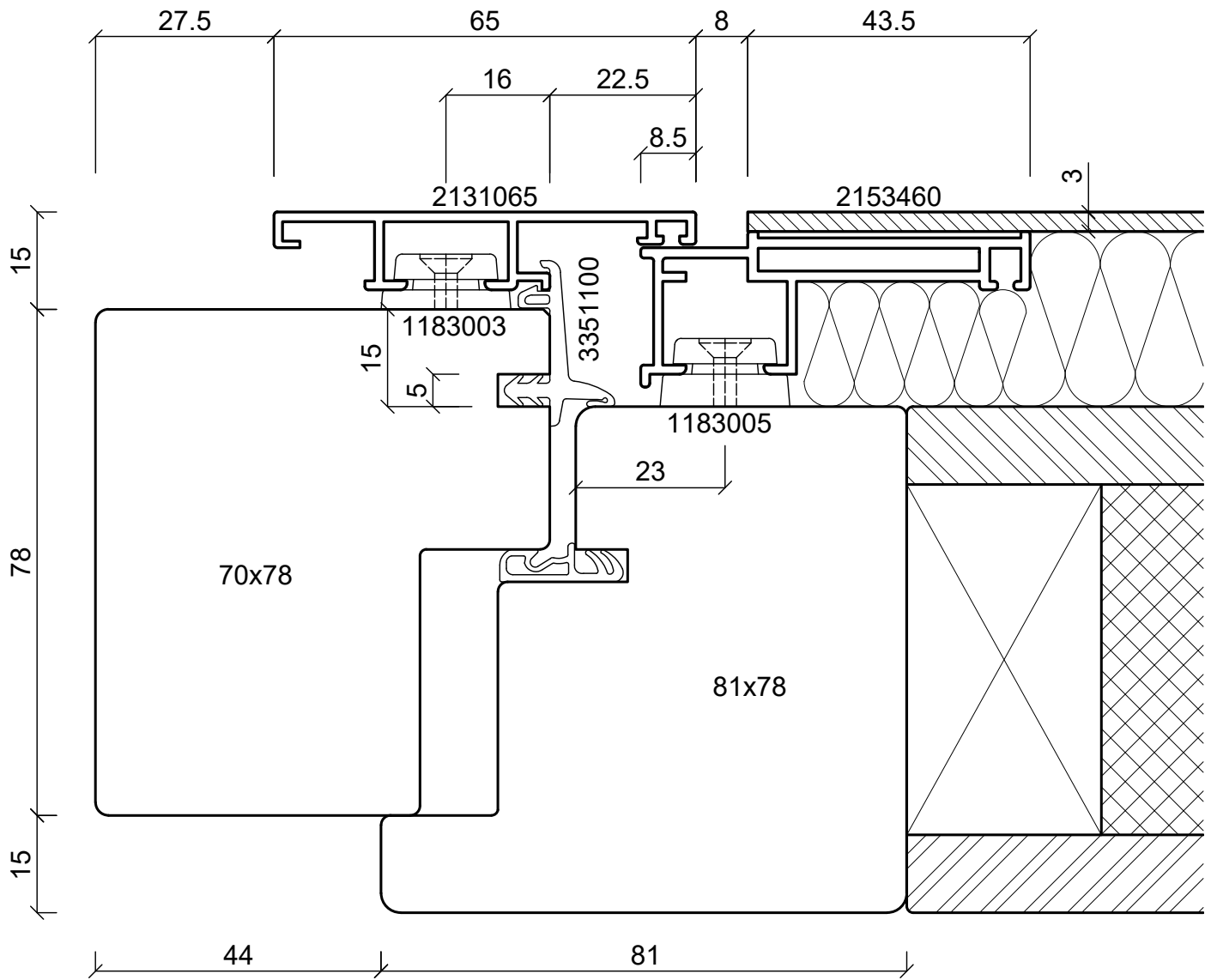
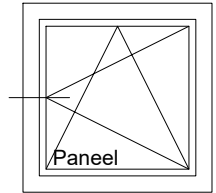
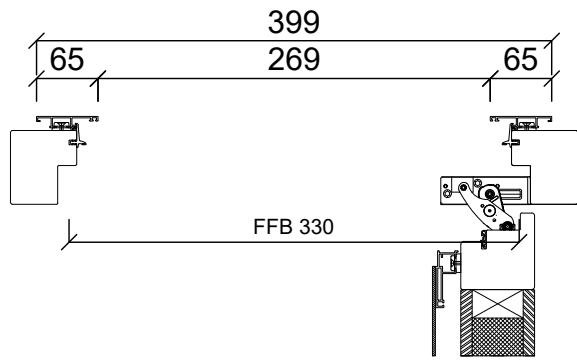

**batimet**

Holz-Aluminium · Systeme · Fenster · Fassade

Enderstrasse 90 | D-01277 Dresden

Telefon: +49 (0) 351.81186.0

Telefax: +49 (0) 351.81186.11

info@batimet.de | www.batimet.de

System	Datum	Name	Maßstab	
batimet TA35 FB flächenbündig Horizontalschnitt links	Gezeich. 15.11.2019	Staude	Ansicht	M1:1
	Gepr.		Detail	M1:8
Beschreibung	Norm			
Rahmen 65 mm Flügel Blechapplikation Flügelversatz 15 mm	Zeichnungs-Nr.: 61126		Index: A	

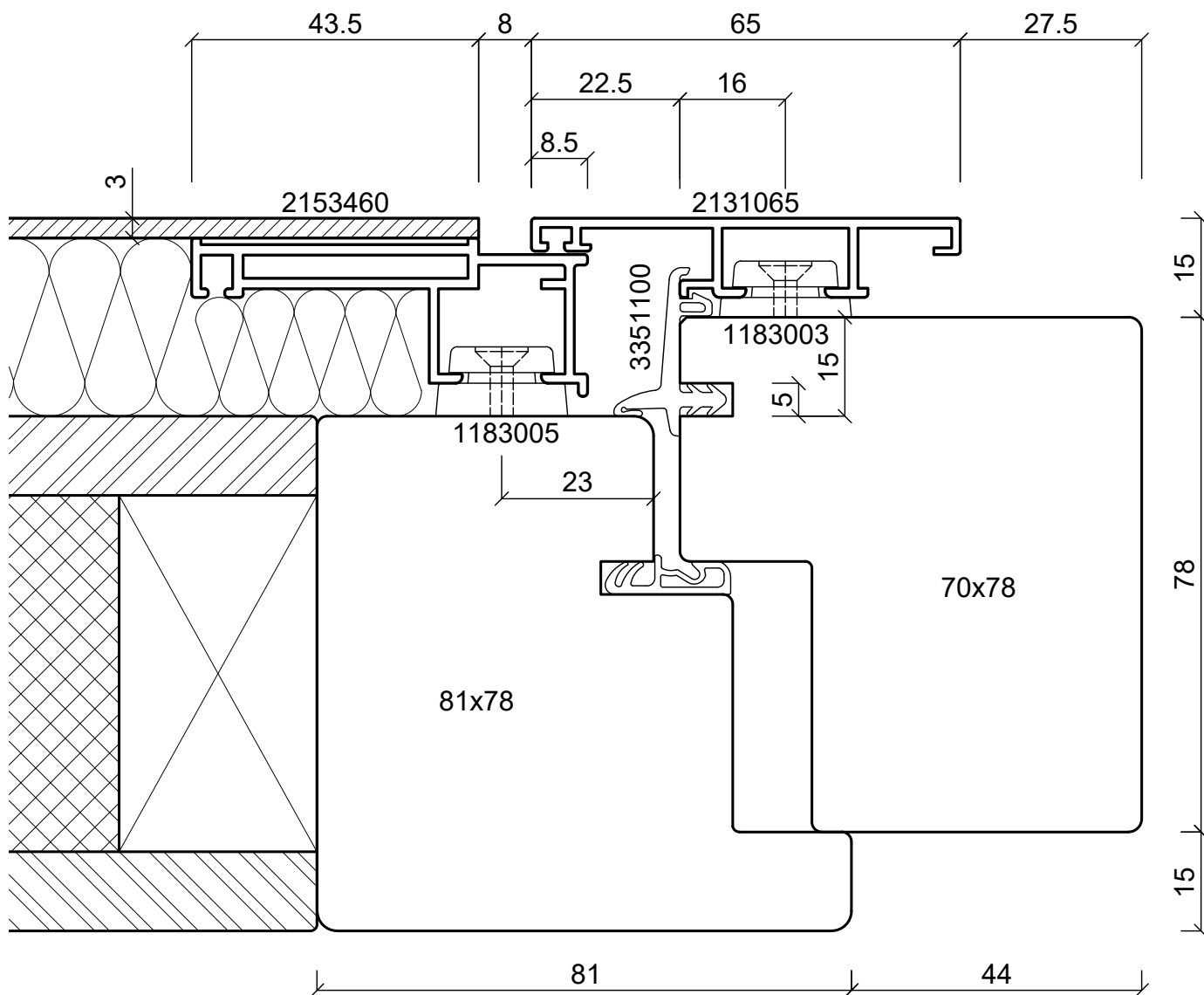
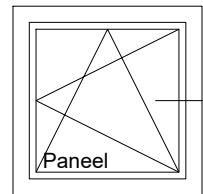
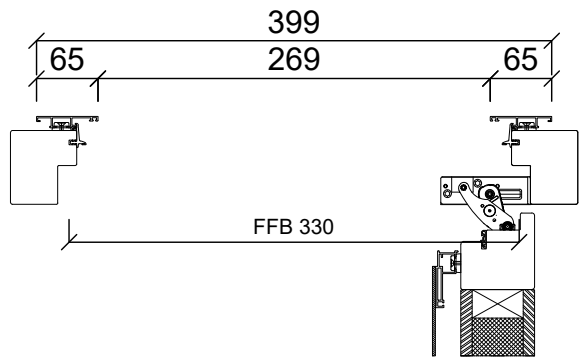

**batimet**

Holz-Aluminium · Systeme · Fenster · Fassade

Enderstrasse 90 | D-01277 Dresden

Telefon: +49 (0) 351.81186.0

Telefax: +49 (0) 351.81186.11

info@batimet.de | www.batimet.de

System

batimet TA35 FB  
flächenbündig  
Horizontalschnitt rechts

Beschreibung

Rahmen 65 mm  
Flügel Blechapplikation  
Flügelversatz 15 mm

Datum

15.11.2019

Name

Pickel

Maßstab

Ansicht M1:1

Gezeich.

Gepr.

Norm

Detail M1:8

Zeichnungs-Nr.: 61111

Index: A

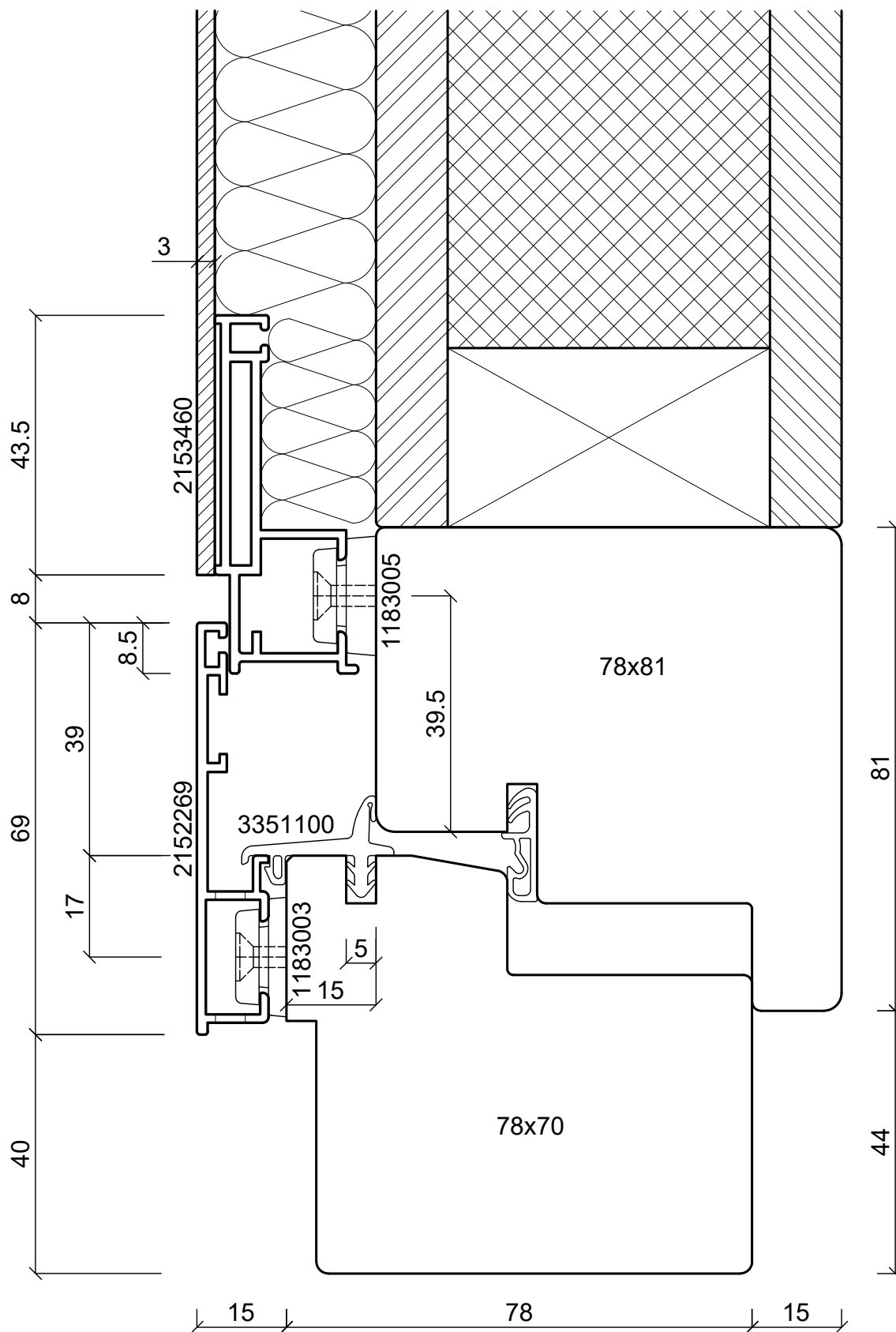
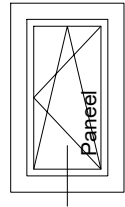

**batimet**

Holz-Aluminium · Systeme · Fenster · Fassade

Enderstrasse 90 | D-01277 Dresden

Telefon: +49 (0) 351.81186.0

Telefax: +49 (0) 351.81186.11

info@batimet.de | www.batimet.de

System

batimet TA35 FB  
flächenbündig  
Vertikalschnitt unten

Beschreibung

Rahmen 69 mm mit Entwässerung  
Flügel Blechapplikation  
Rahmenlichte ab 120 mm möglich

Datum

15.11.2019

Name

Pickel

Maßstab

Ansicht M1:1

Gezeich.

Gepr.

Norm

Detail

-

Zeichnungs-Nr.: 61112

Index: A

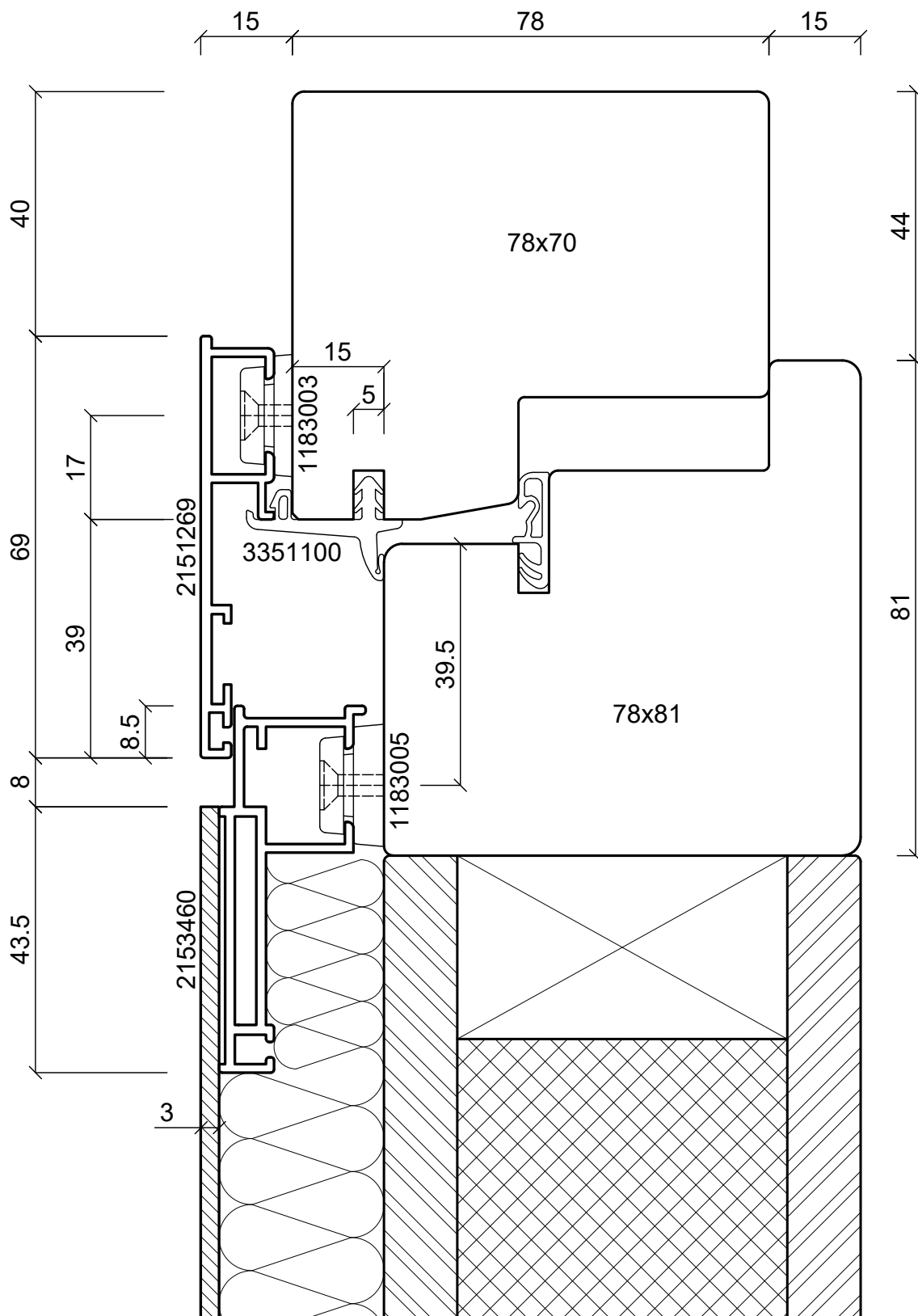
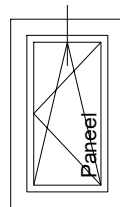

**batimet**

Holz-Aluminium · Systeme · Fenster · Fassade

Enderstrasse 90 | D-01277 Dresden

Telefon: +49 (0) 351.81186.0

Telefax: +49 (0) 351.81186.11

info@batimet.de | www.batimet.de

System

batimet TA35 FB  
flächenbündig  
Vertikalschnitt oben

Beschreibung

Rahmen 69 mm  
Flügel Blechapplikation  
Rahmenlichte ab 120 mm möglich

Datum

15.11.2019

Name

Pickel

Maßstab

Ansicht M1:1

Gezeich.

Gepr.

Norm

Detail

-

Zeichnungs-Nr.: 61113

Index: A

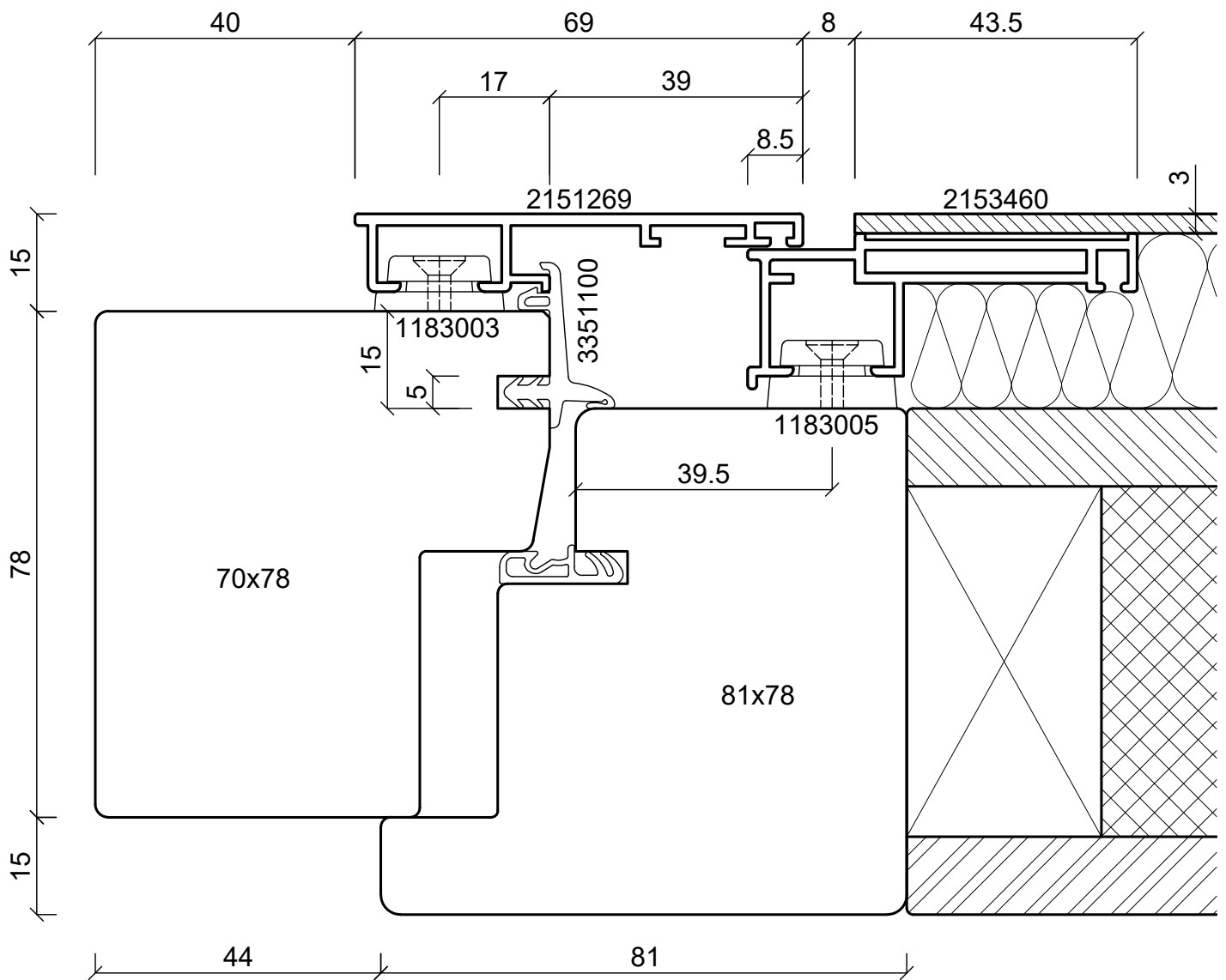
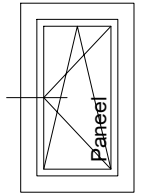
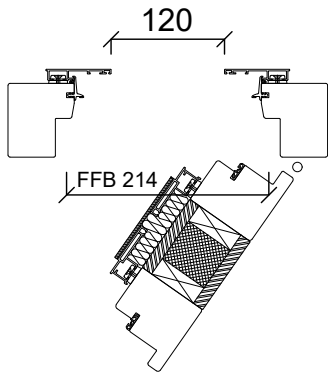

<b>batimet</b> Holz-Aluminium · Systeme · Fenster · Fassade Enderstrasse 90   D-01277 Dresden Telefon: +49 (0) 351.81186.0 Telefax: +49 (0) 351.81186.11 info@batimet.de   www.batimet.de	System		Datum	Name	Maßstab
	batimet TA35 FB flächenbündig Horizontalschnitt links	Gezeich.	15.11.2019	Staude	Ansicht M1:1
	Beschreibung	Gepr.			Detail M1:8
	Rahmen 69 mm Flügel Blechapplikation Rahmenlichte ab 120 mm möglich	Norm			
		Zeichnungs-Nr.: 61127		Index: A	

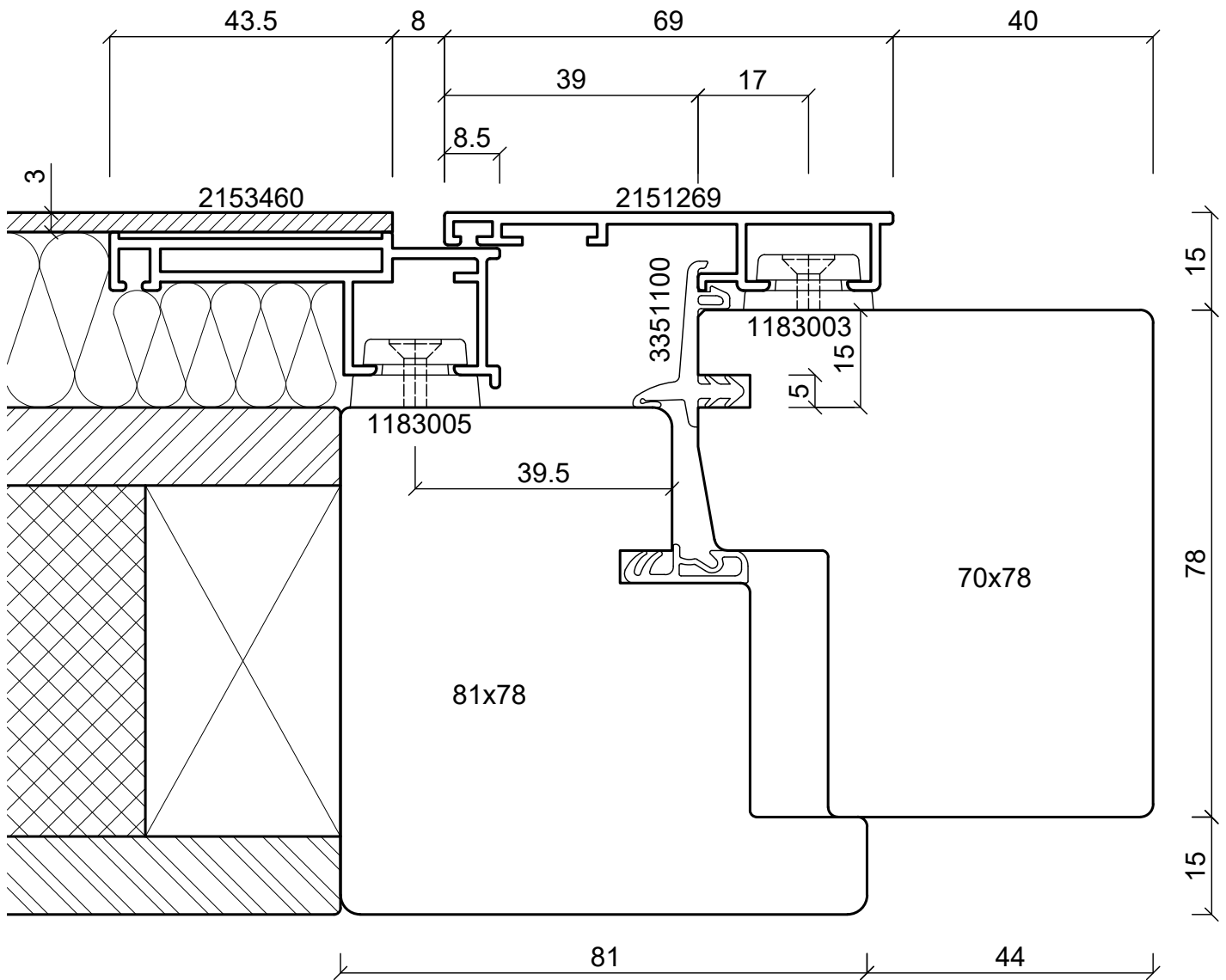
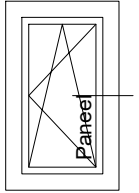
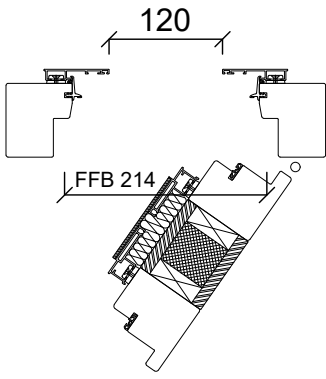

**batimet**

Holz-Aluminium · Systeme · Fenster · Fassade

Enderstrasse 90 | D-01277 Dresden

Telefon: +49 (0) 351.81186.0

Telefax: +49 (0) 351.81186.11

info@batimet.de | www.batimet.de

System

batimet TA35 FB  
flächenbündig  
Horizontalschnitt rechts

Beschreibung

Rahmen 69 mm  
Flügel Blechapplikation  
Rahmenlichte ab 120 mm möglich

Datum

15.11.2019

Name

Pickel

Maßstab

Ansicht M1:1

Gezeich.

Gepr.

Norm

Detail M1:8

Zeichnungs-Nr.: 61114

Index: A



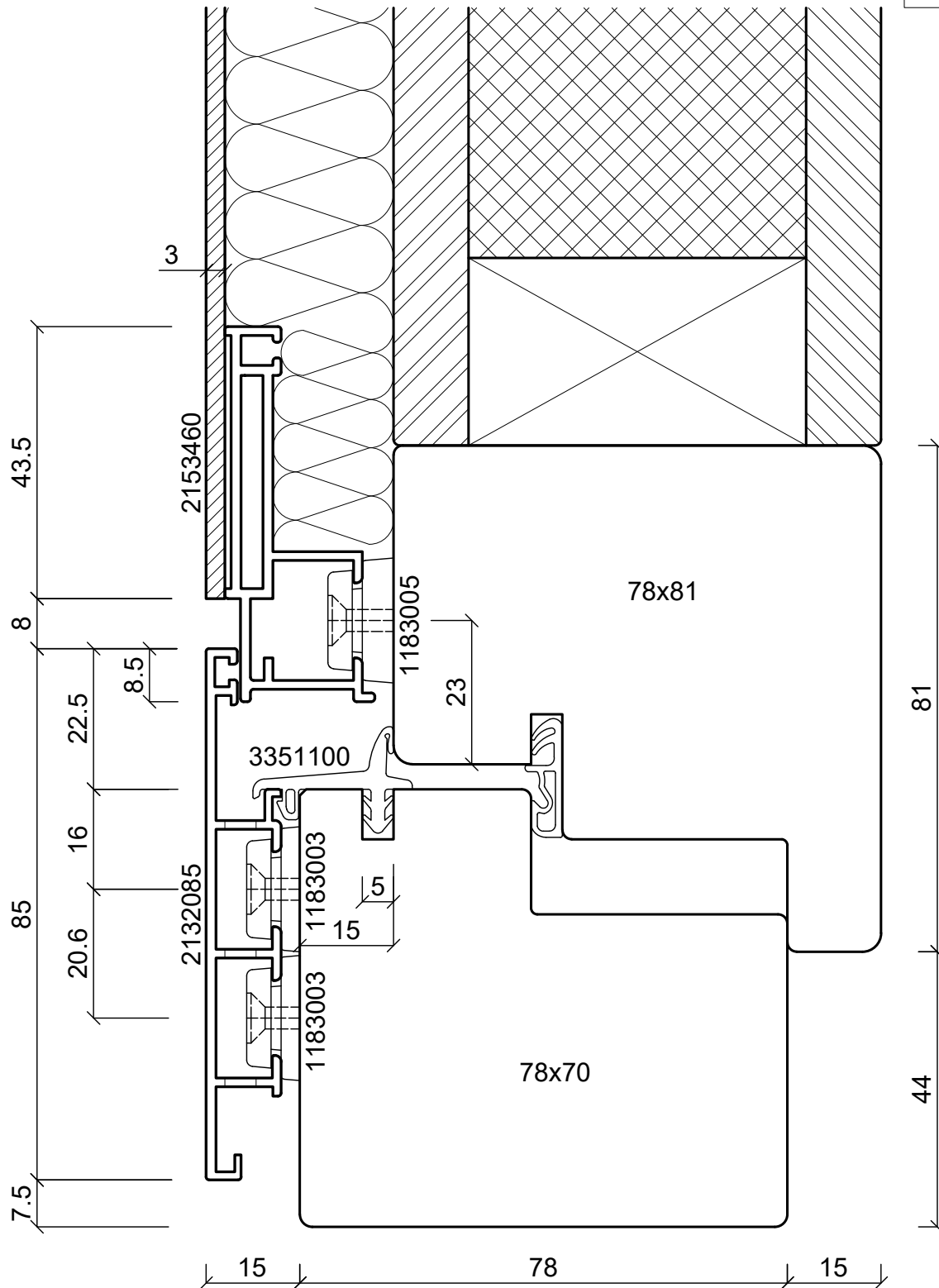
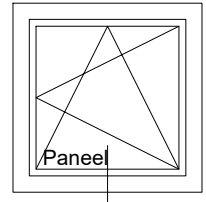

**batimet**

Holz-Aluminium · Systeme · Fenster · Fassade

Enderstrasse 90 | D-01277 Dresden

Telefon: +49 (0) 351.81186.0

Telefax: +49 (0) 351.81186.11

info@batimet.de | www.batimet.de

System	Datum	Name	Maßstab	
batimet TA35 FB flächenbündig Vertikalschnitt unten	Gezeich.	15.11.2019	Pickel	Ansicht M1:1
	Gepr.			Detail -
Beschreibung	Norm			
Rahmen 85 mm mit Entwässerung Flügel Blechapplikation Flügelversatz 15 mm	Zeichnungs-Nr.: 61115			Index: A

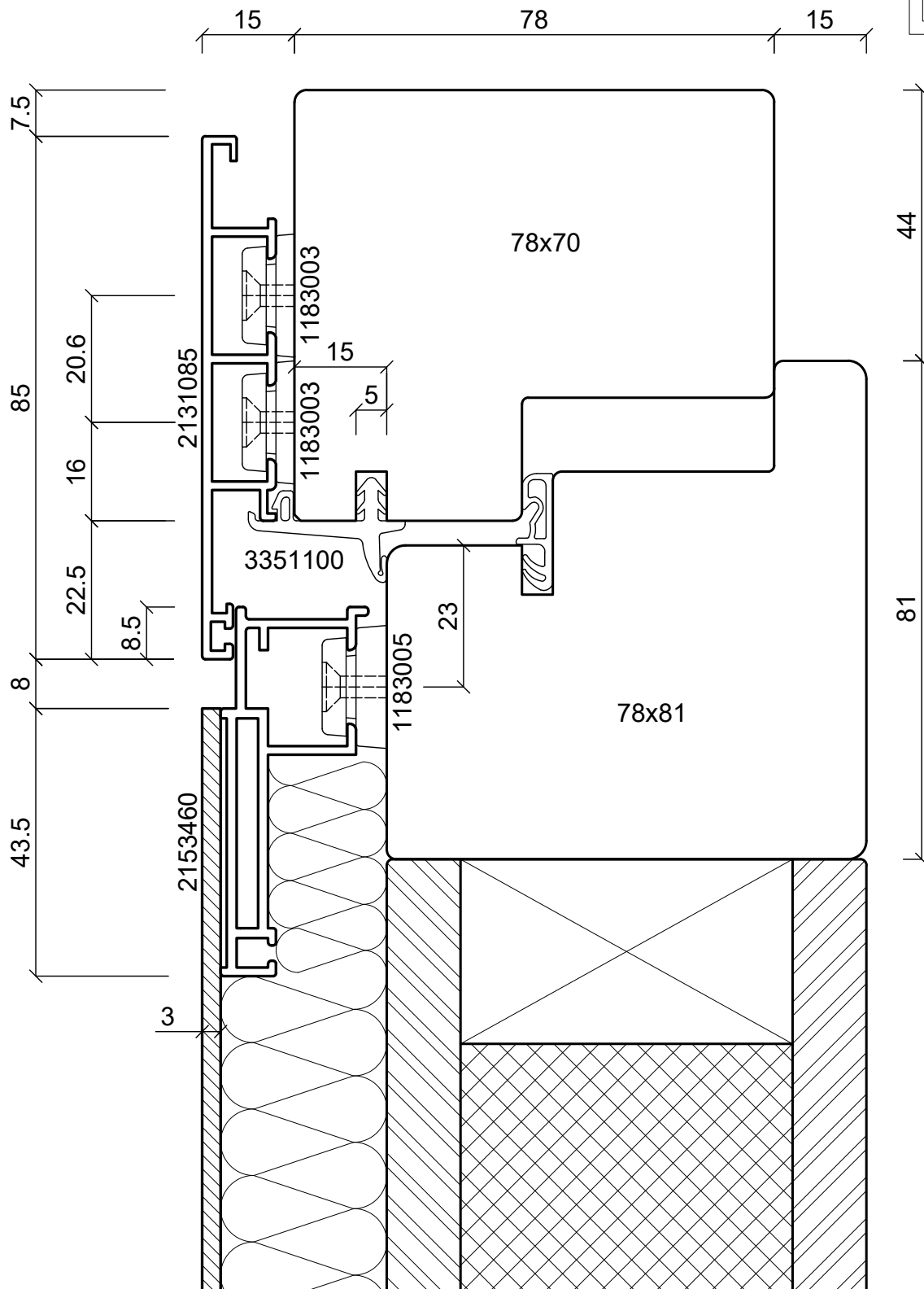

**batimet**

Holz-Aluminium · Systeme · Fenster · Fassade

Enderstrasse 90 | D-01277 Dresden

Telefon: +49 (0) 351.81186.0

Telefax: +49 (0) 351.81186.11

info@batimet.de | www.batimet.de

System

batimet TA35 FB  
flächenbündig  
Vertikalschnitt oben

Beschreibung

Rahmen 85 mm  
Flügel Blechapplikation  
Flügelversatz 15 mm

Datum

15.11.2019

Name

Pickel

Maßstab

Ansicht M1:1

Gezeich.

Gepr.

Norm

Detail

-

Zeichnungs-Nr.: 61116

Index: A

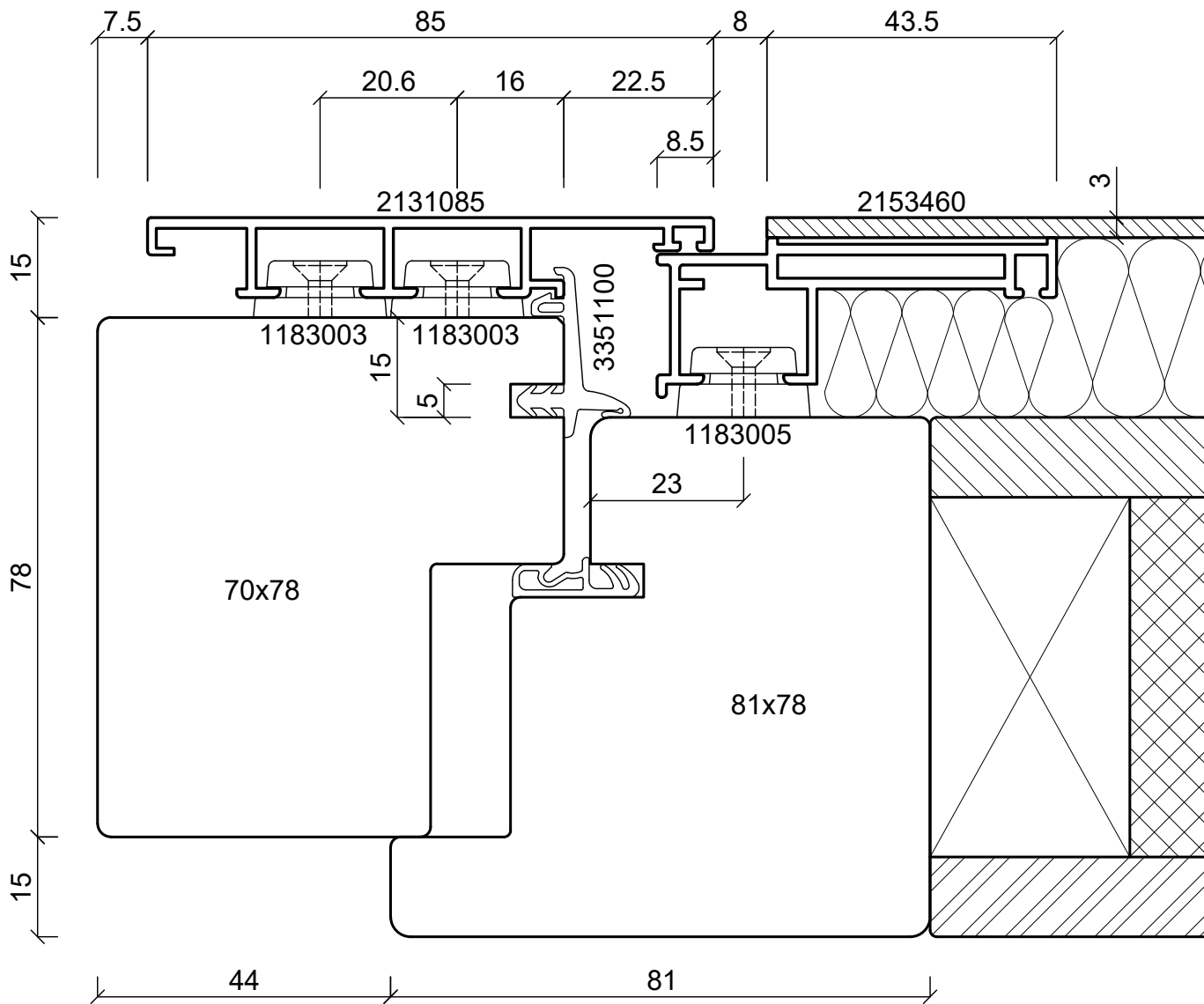
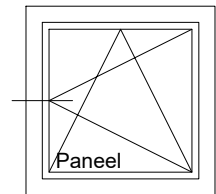
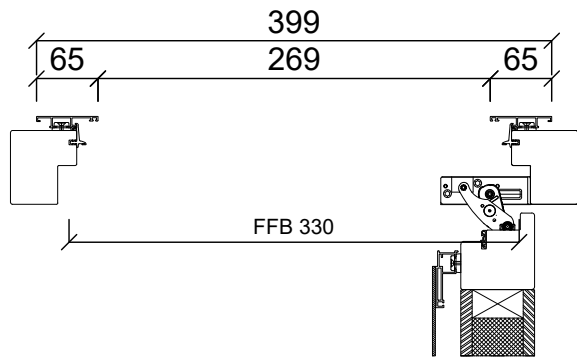

**batimet**

Holz-Aluminium · Systeme · Fenster · Fassade

Enderstrasse 90 | D-01277 Dresden

Telefon: +49 (0) 351.81186.0

Telefax: +49 (0) 351.81186.11

info@batimet.de | www.batimet.de

System	Datum	Name	Maßstab
batimet TA35 FB flächenbündig Horizontalschnitt links	Gezeich. 15.11.2019	Staude	Ansicht M1:1
	Gepr.		Detail M1:8
Beschreibung	Norm		
Rahmen 85 mm Flügel Blechapplikation Flügelversatz 15 mm	Zeichnungs-Nr.: 61128		Index: A

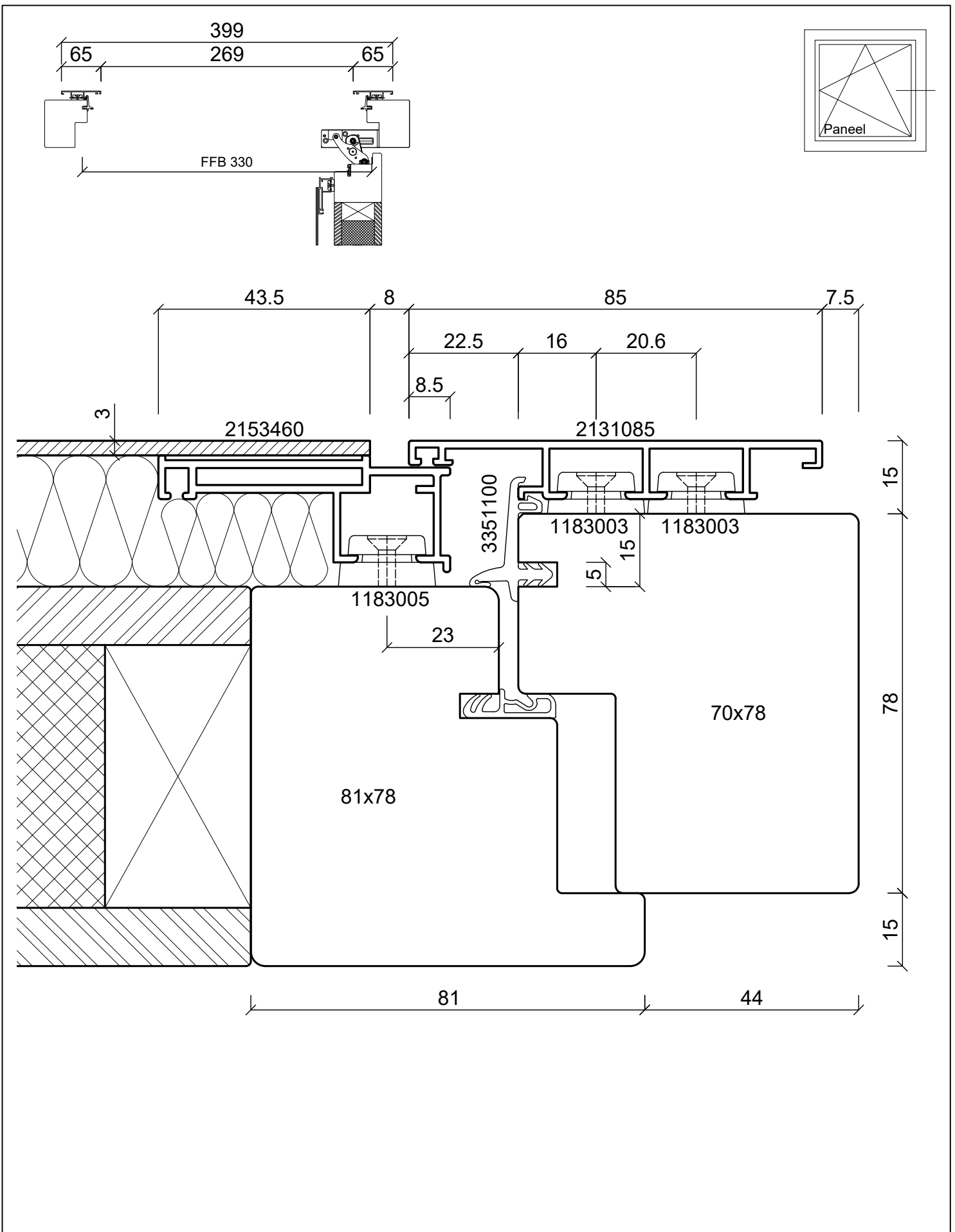

<b>batimet</b> Holz-Aluminium · Systeme · Fenster · Fassade Enderstrasse 90   D-01277 Dresden Telefon: +49 (0) 351.81186.0 Telefax: +49 (0) 351.81186.11 info@batimet.de   www.batimet.de	System		Datum	Name	Maßstab
	batimet TA35 FB flächenbündig Horizontalschnitt rechts	Gezeich.	15.11.2019	Pickel	Ansicht M1:1
	Beschreibung	Gepr.			Detail M1:8
	Rahmen 85 mm Flügel Blechapplikation Flügelversatz 15 mm	Norm			
		Zeichnungs-Nr.: 61117			Index: A

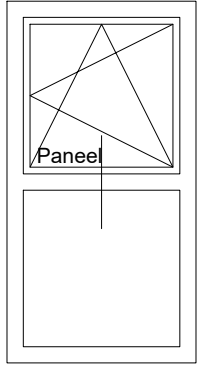
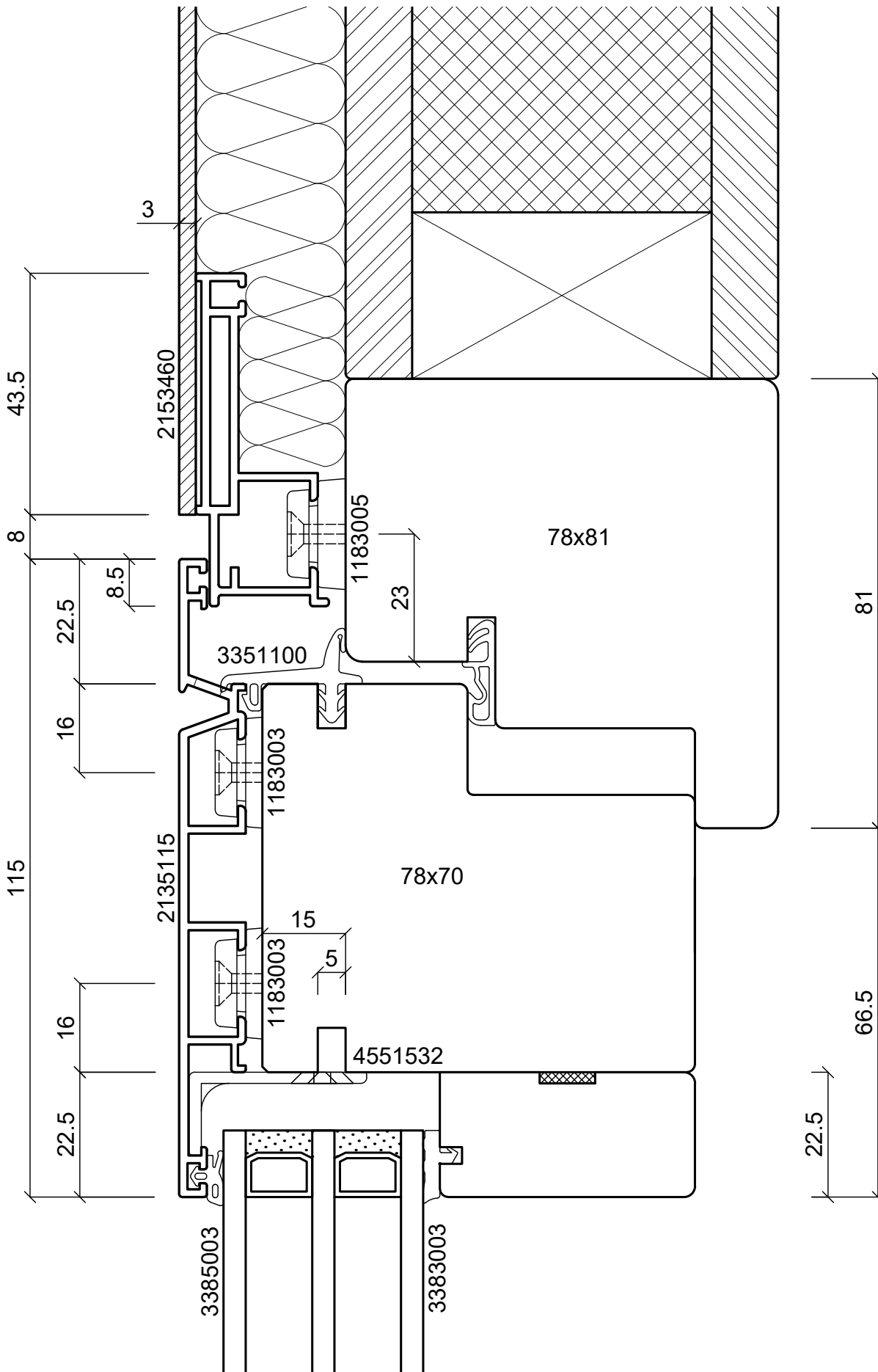

**batimet**

Holz-Aluminium · Systeme · Fenster · Fassade

Enderstrasse 90 | D-01277 Dresden

Telefon: +49 (0) 351.81186.0

Telefax: +49 (0) 351.81186.11

info@batimet.de | www.batimet.de

System

batimet TA35 FB  
flächenbündig  
Vertikalschnitt Kämpfer

Beschreibung

Kämpferprofil 115 mm  
Flügelprofil Blechapplikation

Datum

15.11.2019

Name

Pickel

Maßstab

Ansicht M1:1

Gezeich.

Gepr.

Norm

Detail

-

Zeichnungs-Nr.: 61209

Index: A

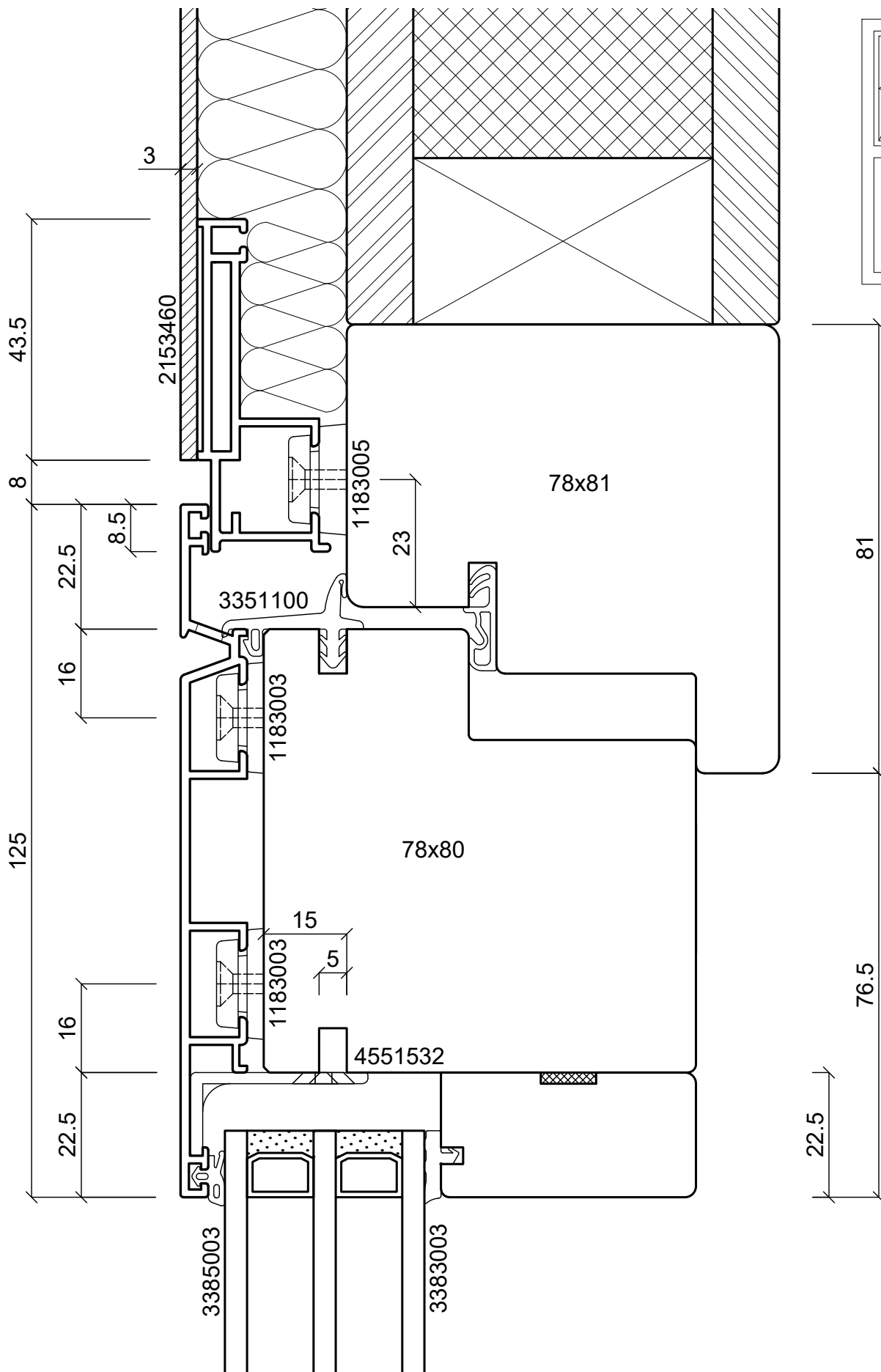

**batimet**  
 Holz-Aluminium · Systeme · Fenster · Fassade  
 Enderstrasse 90 | D-01277 Dresden  
 Telefon: +49 (0) 351.81186.0  
 Telefax: +49 (0) 351.81186.11  
 info@batimet.de | www.batimet.de

System	Datum		Name		Maßstab	
batimet TA35 FB flächenbündig Vertikalschnitt Kämpfer	Gezeich.	15.11.2019	Pickel		Ansicht	M1:1
	Gepr.				Detail	-
Beschreibung	Norm					
Kämpferprofil 125 mm Flügelprofil Blechapplikation	Zeichnungs-Nr.: 61210				Index: A	

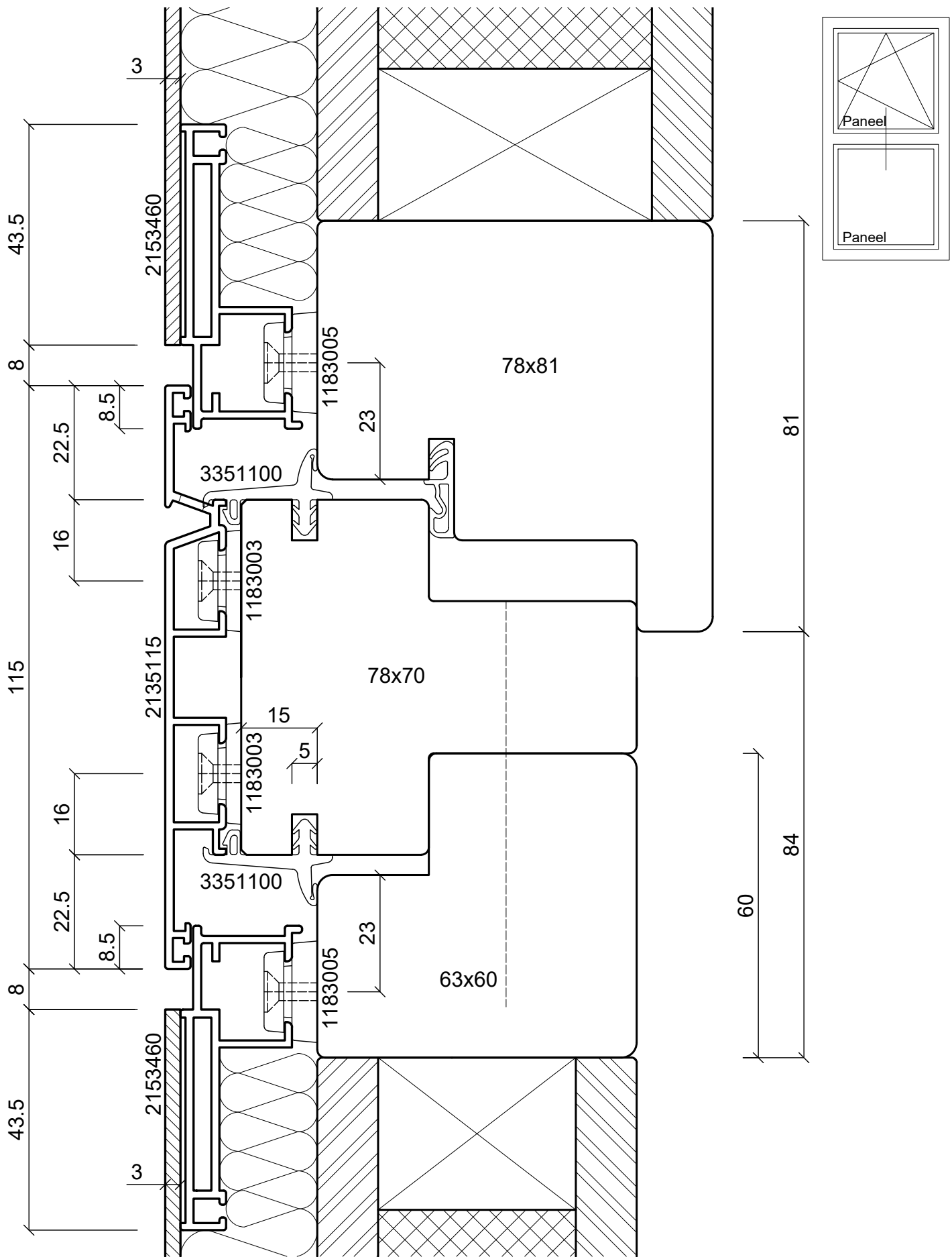

**batimet**

Holz-Aluminium · Systeme · Fenster · Fassade

Enderstrasse 90 | D-01277 Dresden

Telefon: +49 (0) 351.81186.0

Telefax: +49 (0) 351.81186.11

info@batimet.de | www.batimet.de

System

batimet TA35 FB  
flächenbündig  
Vertikalschnitt Kämpfer

Beschreibung

Kämpferprofil 115 mm  
Flügelprofil Blechapplikation  
Festteil Blechapplikation

Datum

15.11.2019

Name

Pickel

Maßstab

Ansicht M1:1

Gezeich.

Gepr.

Norm

Detail

-

Index: A

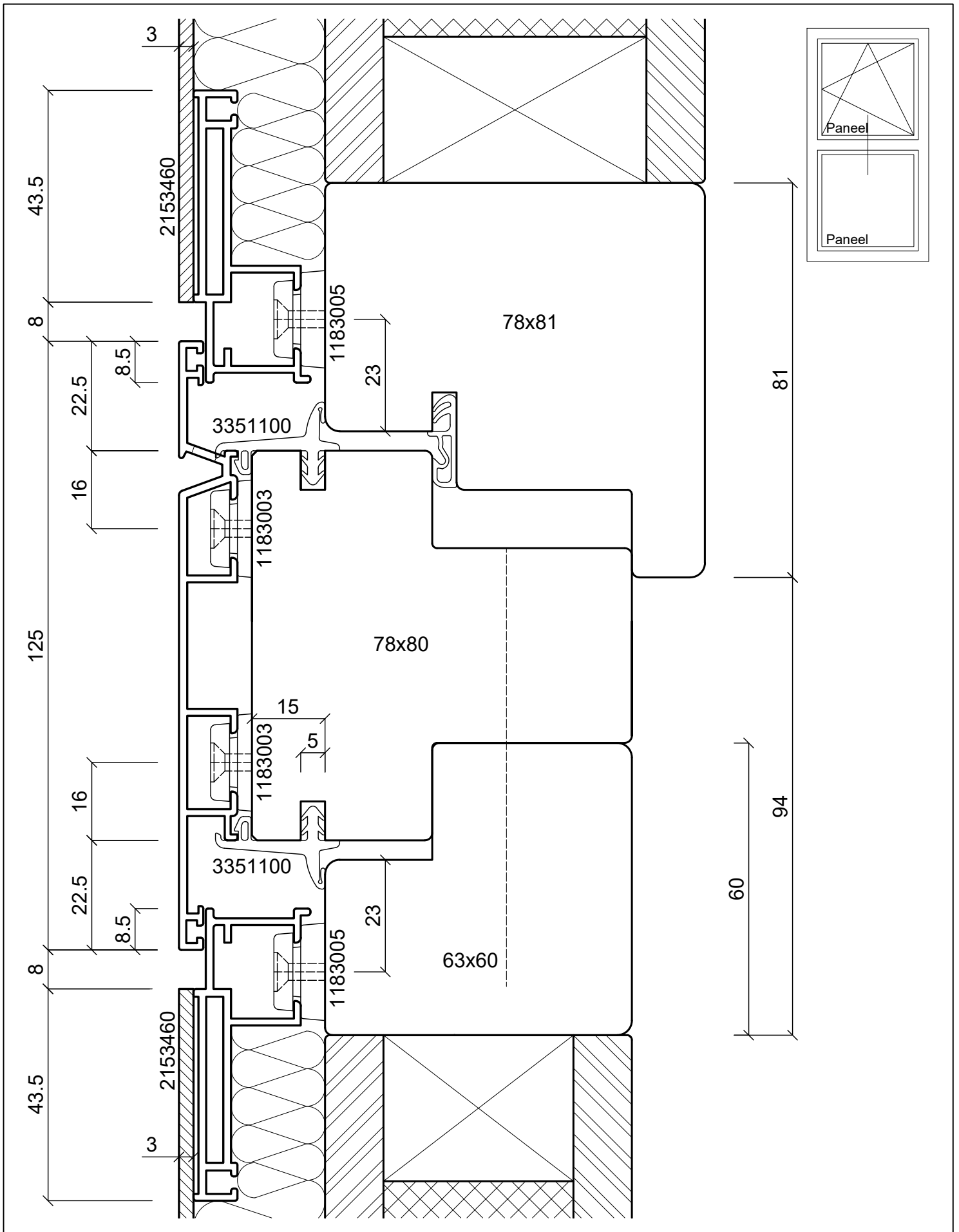

**batimet**

Holz-Aluminium · Systeme · Fenster · Fassade

Enderstrasse 90 | D-01277 Dresden

Telefon: +49 (0) 351.81186.0

Telefax: +49 (0) 351.81186.11

info@batimet.de | www.batimet.de

System

batimet TA35 FB  
flächenbündig  
Vertikalschnitt Kämpfer

Beschreibung

Kämpferprofil 125 mm  
Flügelprofil Blechapplikation  
Festteil Blechapplikation

Datum

15.11.2019

Name

Pickel

Maßstab

Ansicht M1:1

Gezeich.

Gepr.

Norm

Detail

-

Zeichnungs-Nr.: 61212

Index: A



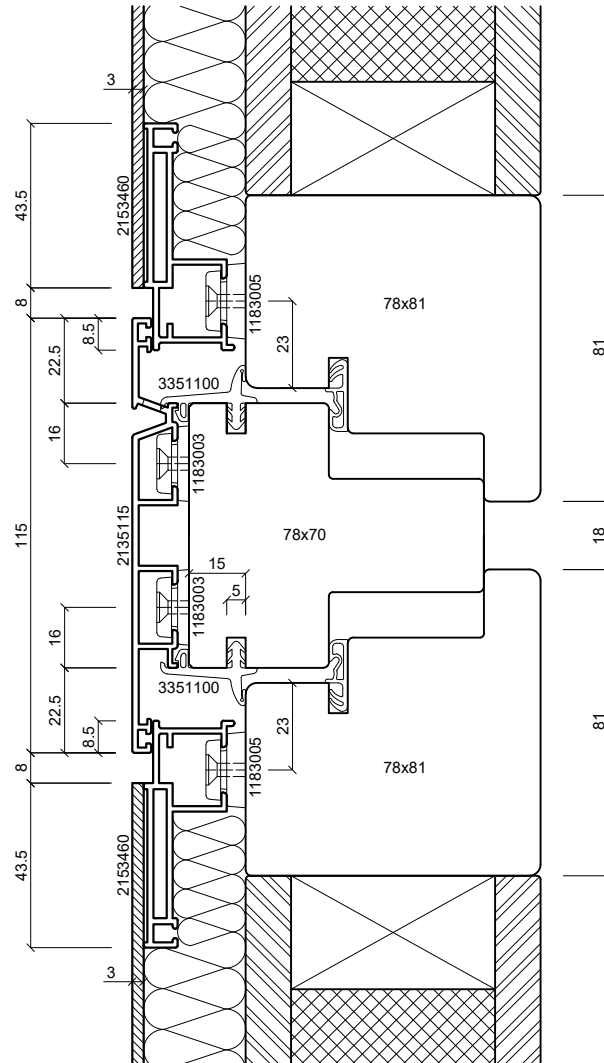
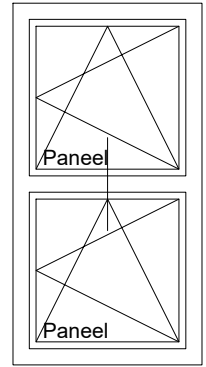

**batimet**

Holz-Aluminium · Systeme · Fenster · Fassade

Enderstrasse 90 | D-01277 Dresden

Telefon: +49 (0) 351.81186.0

Telefax: +49 (0) 351.81186.11

info@batimet.de | www.batimet.de

System	Datum	Name	Maßstab		
batimet TA35 FB flächenbündig Vertikalschnitt Kämpfer	Gezeich.	15.11.2019	Pickel	Ansicht	M1:2
	Gepr.			Detail	-
Beschreibung	Norm				
Kämpferprofil 115 mm Flügelprofil Blechapplikation Festteil Blechapplikation	Zeichnungs-Nr.: 61213			Index: A	

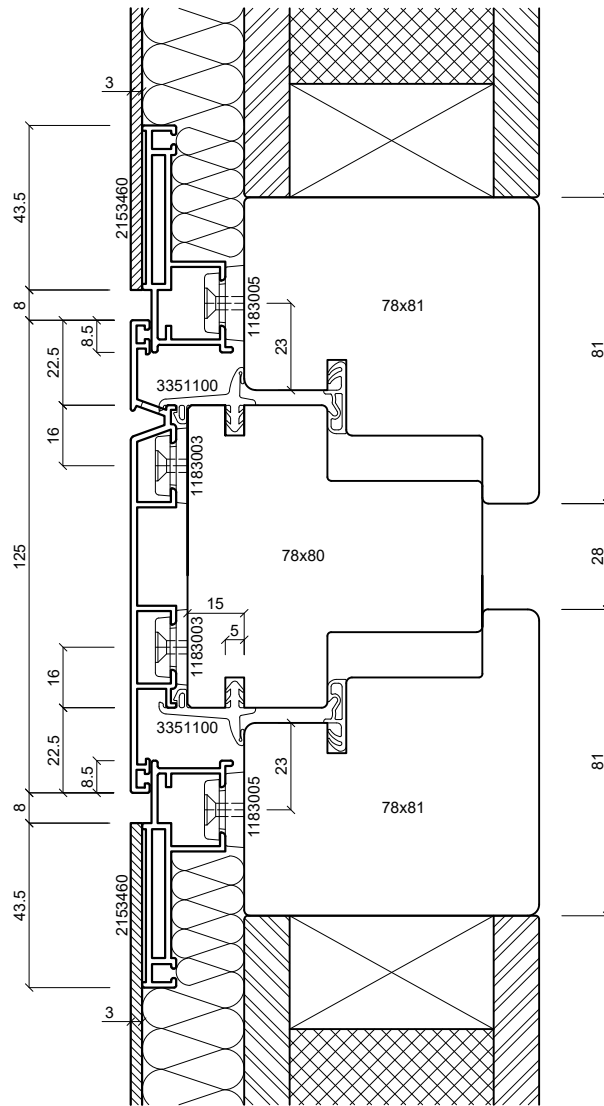
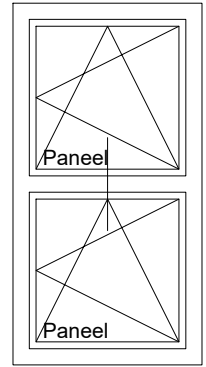

**batimet**

Holz-Aluminium · Systeme · Fenster · Fassade

Enderstrasse 90 | D-01277 Dresden

Telefon: +49 (0) 351.81186.0

Telefax: +49 (0) 351.81186.11

info@batimet.de | www.batimet.de

System

batimet TA35 FB  
flächenbündig  
Vertikalschnitt Kämpfer

Beschreibung

Kämpferprofil 125 mm  
Flügelprofil Blechapplikation  
Festteil Blechapplikation

Datum

15.11.2019

Name

Pickel

Maßstab

Ansicht

M1:2

Gezeich.

Gepr.

Norm

Detail

-

Zeichnungs-Nr.: 61214

Index: A

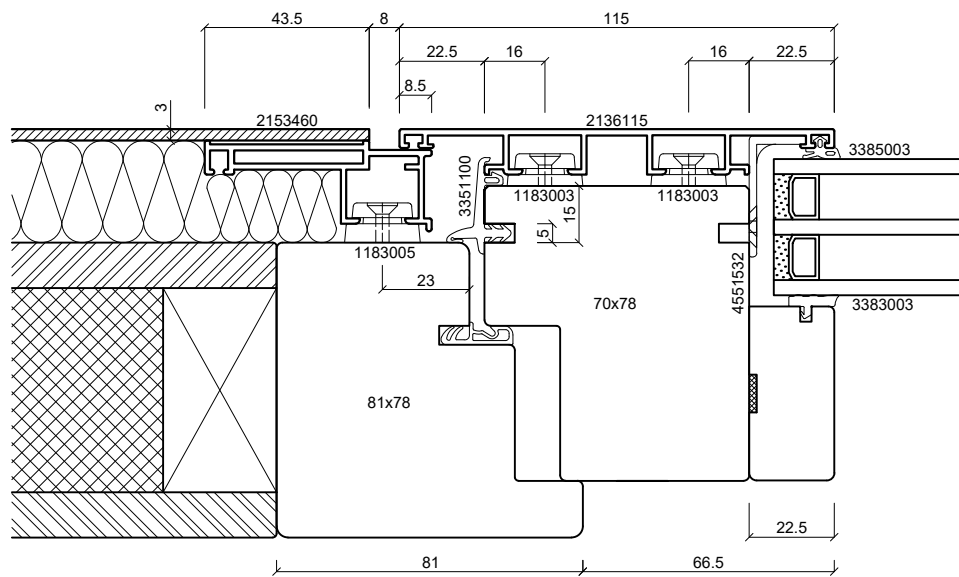
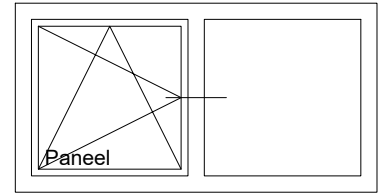

**batimet**

Holz-Aluminium · Systeme · Fenster · Fassade

Enderstrasse 90 | D-01277 Dresden

Telefon: +49 (0) 351.81186.0

Telefax: +49 (0) 351.81186.11

info@batimet.de | www.batimet.de

System	Datum	Name	Maßstab		
batimet TA35 FB flächenbündig Horizontalschnitt Setzholz	Gezeich.	15.11.2019	Pickel	Ansicht	M1:2
	Gepr.			Detail	-
Beschreibung	Norm				
Setzholzprofil 115 mm Flügelprofil Blechapplikation	Zeichnungs-Nr.: 61314			Index: A	

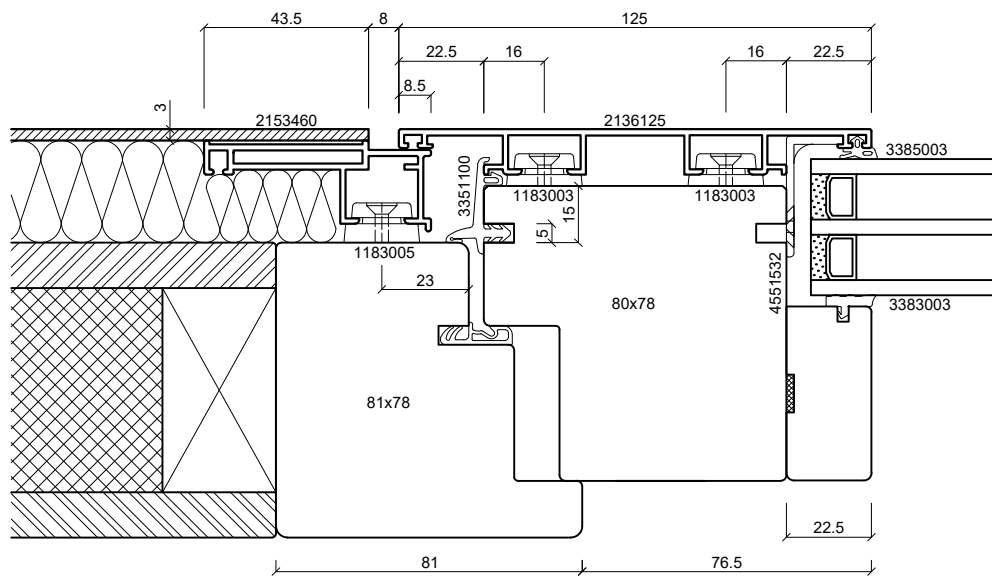
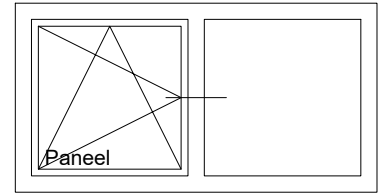

**batimet**

Holz-Aluminium · Systeme · Fenster · Fassade

Enderstrasse 90 | D-01277 Dresden

Telefon: +49 (0) 351.81186.0

Telefax: +49 (0) 351.81186.11

info@batimet.de | www.batimet.de

System	Datum	Name	Maßstab	
batimet TA35 FB flächenbündig Horizontalschnitt Setzholz	Gezeich.	15.11.2019	Pickel	Ansicht
	Gepr.			M1:2
Beschreibung	Norm		Detail	-
	Setzholzprofil 125 mm Flügelprofil Blechapplikation			Zeichnungs-Nr.: 61315
				Index: A

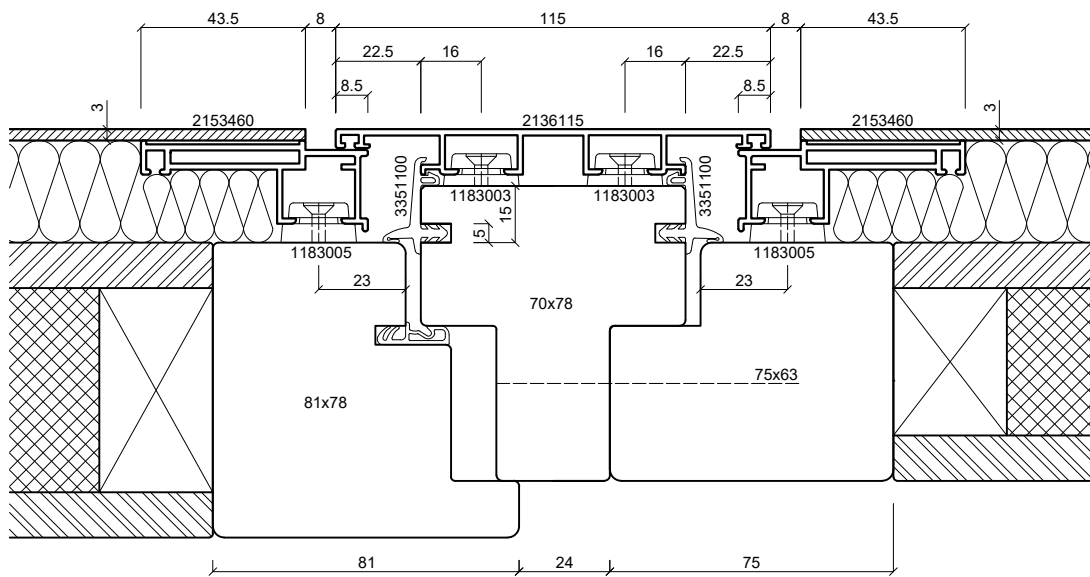
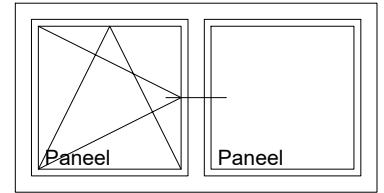

**batimet**

Holz-Aluminium · Systeme · Fenster · Fassade

Enderstrasse 90 | D-01277 Dresden

Telefon: +49 (0) 351.81186.0

Telefax: +49 (0) 351.81186.11

info@batimet.de | www.batimet.de

System		Datum	Name	Maßstab	
batimet TA35 FB flächenbündig Horizontalschnitt Setzholz	Gezeich.	15.11.2019	Pickel	Ansicht	M1:2
	Gepr.			Detail	-
Beschreibung	Norm				
Setzholzprofil 115 mm Flügelprofil Blechapplikation Festteil Blechapplikation	Zeichnungs-Nr.: 61316			Index: A	

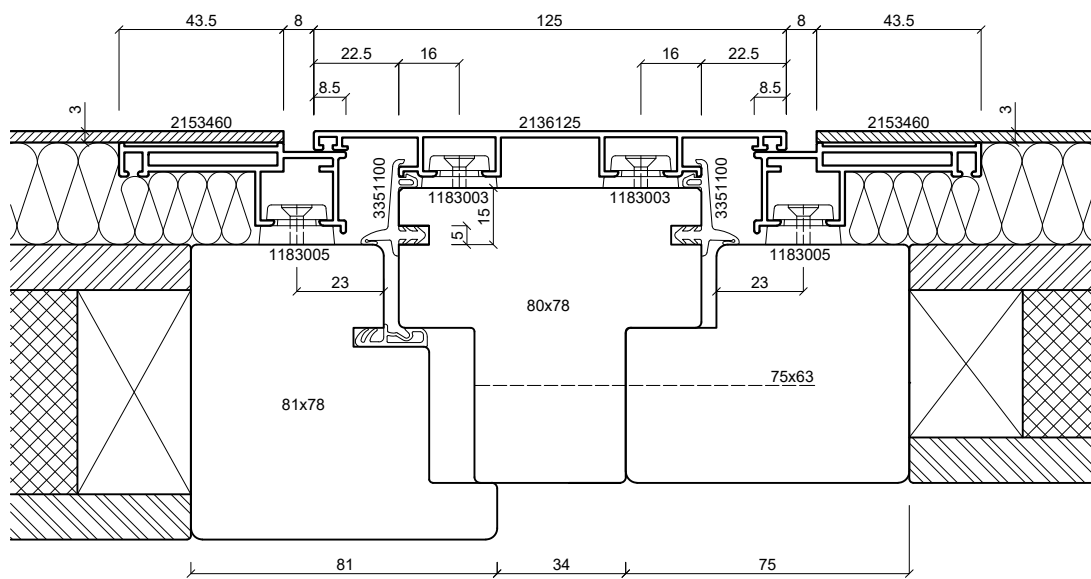
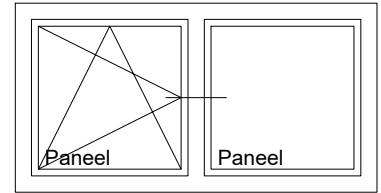

**batimet**

Holz-Aluminium · Systeme · Fenster · Fassade

Enderstrasse 90 | D-01277 Dresden

Telefon: +49 (0) 351.81186.0

Telefax: +49 (0) 351.81186.11

info@batimet.de | www.batimet.de

System

batimet TA35 FB  
flächenbündig  
Horizontalschnitt Setzholz

Beschreibung

Setzholzprofil 125 mm  
Flügelprofil Blechapplikation  
Festteil Blechapplikation

Datum

15.11.2019

Name

Pickel

Maßstab

Ansicht M1:2

Gezeich.

Gepr.

Norm

Detail

-

Zeichnungs-Nr.: 61317

Index: A

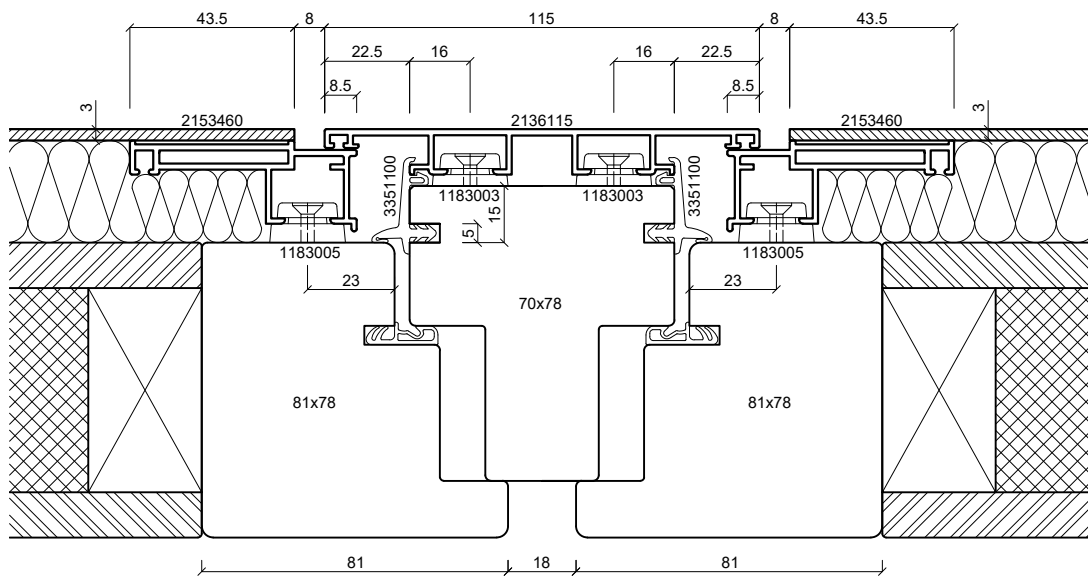
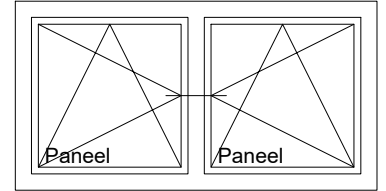

**batimet**

Holz-Aluminium · Systeme · Fenster · Fassade

Enderstrasse 90 | D-01277 Dresden

Telefon: +49 (0) 351.81186.0

Telefax: +49 (0) 351.81186.11

info@batimet.de | www.batimet.de

System

batimet TA35 FB  
flächenbündig  
Horizontalschnitt Setzholz

Beschreibung

Setzholzprofil 115 mm  
Flügelprofil Blechapplikation  
Festteil Blechapplikation

Datum

15.11.2019

Name

Pickel

Maßstab

Ansicht M1:2

Gezeich.

Gepr.

Norm

Detail

-

Zeichnungs-Nr.: 61318

Index: A

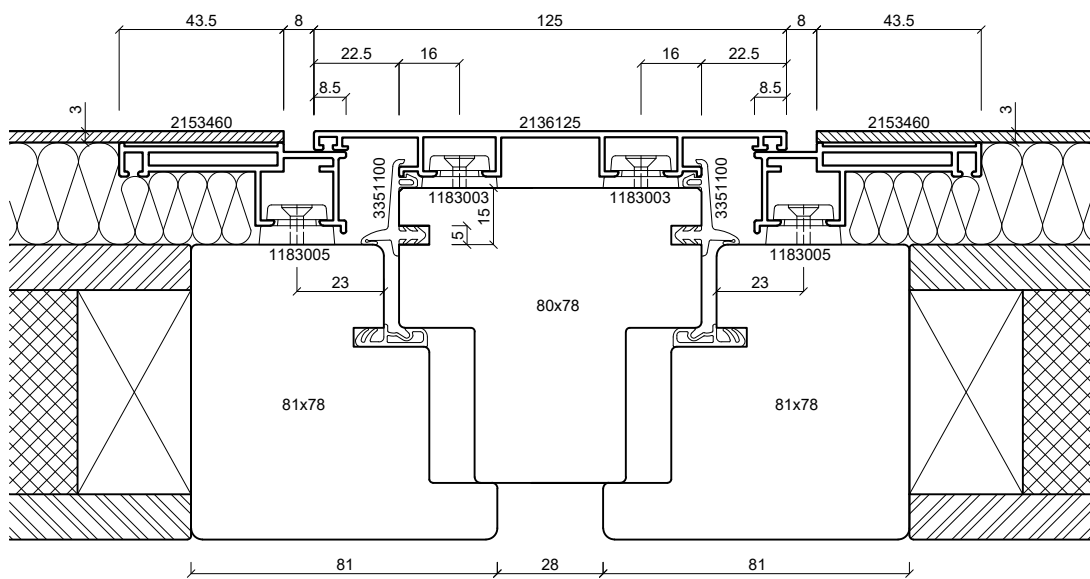
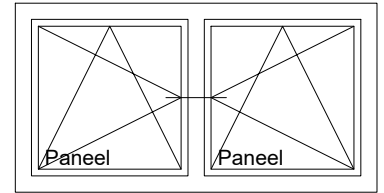

**batimet**

Holz-Aluminium · Systeme · Fenster · Fassade

Enderstrasse 90 | D-01277 Dresden

Telefon: +49 (0) 351.81186.0

Telefax: +49 (0) 351.81186.11

info@batimet.de | www.batimet.de

System

batimet TA35 FB  
flächenbündig  
Horizontalschnitt Setzholz

Beschreibung

Setzholzprofil 125 mm  
Flügelprofil Blechapplikation  
Festteil Blechapplikation

Datum

15.11.2019

Name

Pickel

Maßstab

Ansicht M1:2

Gezeich.

Gepr.

Norm

Detail

-

Zeichnungs-Nr.: 61319

Index: A



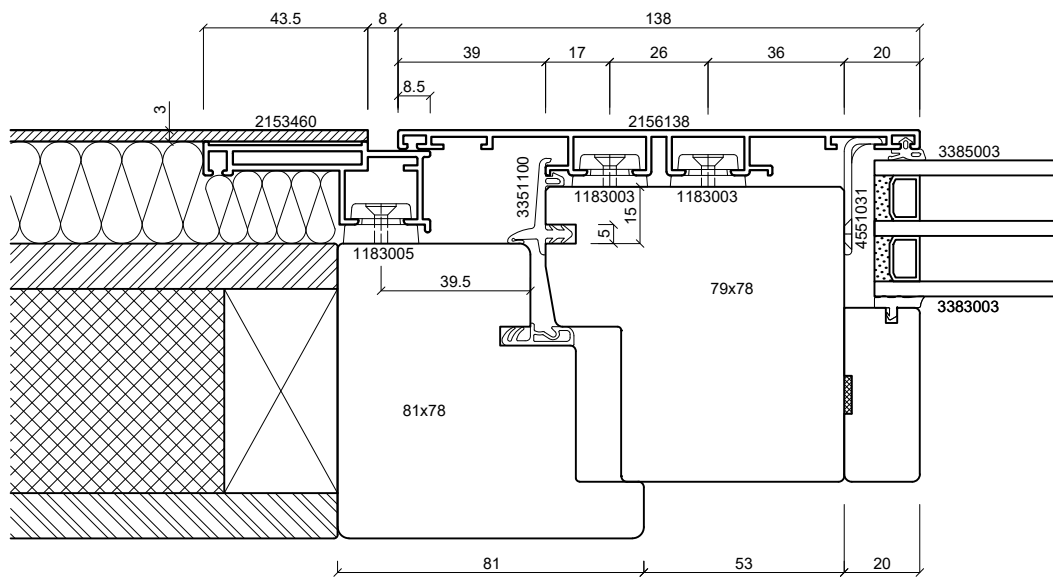
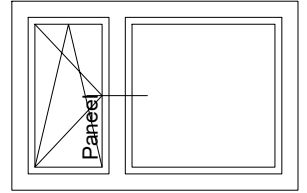

**batimet**

Holz-Aluminium · Systeme · Fenster · Fassade

Enderstrasse 90 | D-01277 Dresden

Telefon: +49 (0) 351.81186.0

Telefax: +49 (0) 351.81186.11

info@batimet.de | www.batimet.de

System	Datum	Name	Maßstab		
batimet TA35 FB flächenbündig Horizontalschnitt Setzholz	Gezeich.	15.11.2019	Pickel	Ansicht	M1:2
	Gepr.			Detail	-
Beschreibung	Norm				
Setzholzprofil 138 mm Flügelprofil Blechapplikation mit Festverglasung daneben	Zeichnungs-Nr.: 61320			Index: A	

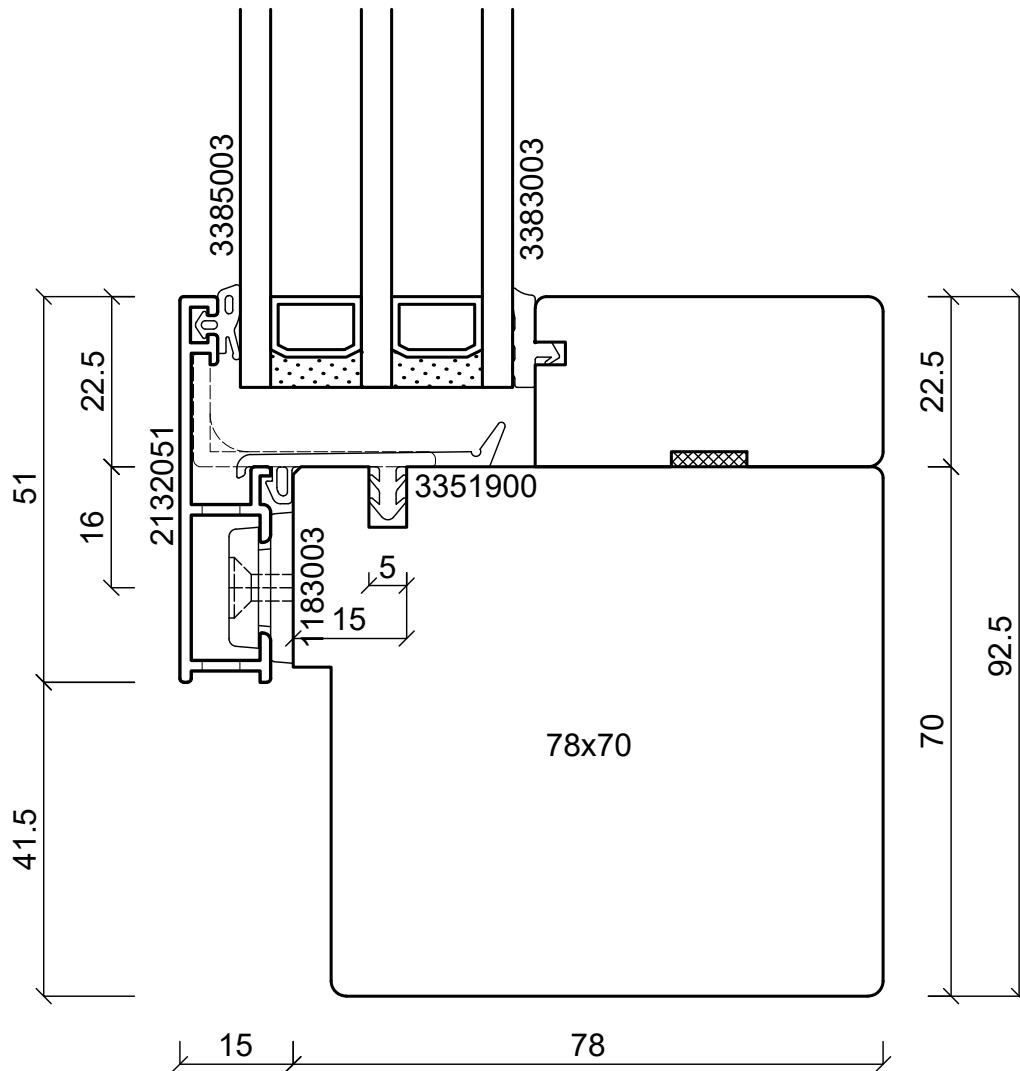
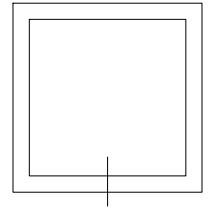

**batimet**

Holz-Aluminium · Systeme · Fenster · Fassade

Enderstrasse 90 | D-01277 Dresden

Telefon: +49 (0) 351.81186.0

Telefax: +49 (0) 351.81186.11

info@batimet.de | www.batimet.de

System	Datum	Name	Maßstab		
batimet TA35 FB12 flächenbündig Vertikalschnitt unten, Festverglasung	Gezeich.	15.11.2019	Pickel	Ansicht	M1:1
	Gepr.			Detail	-
Beschreibung	Norm				
Rahmen 51 mm mit Entwässerung Festverglasungsdichtung	Zeichnungs-Nr.: 61001			Blatt: A	

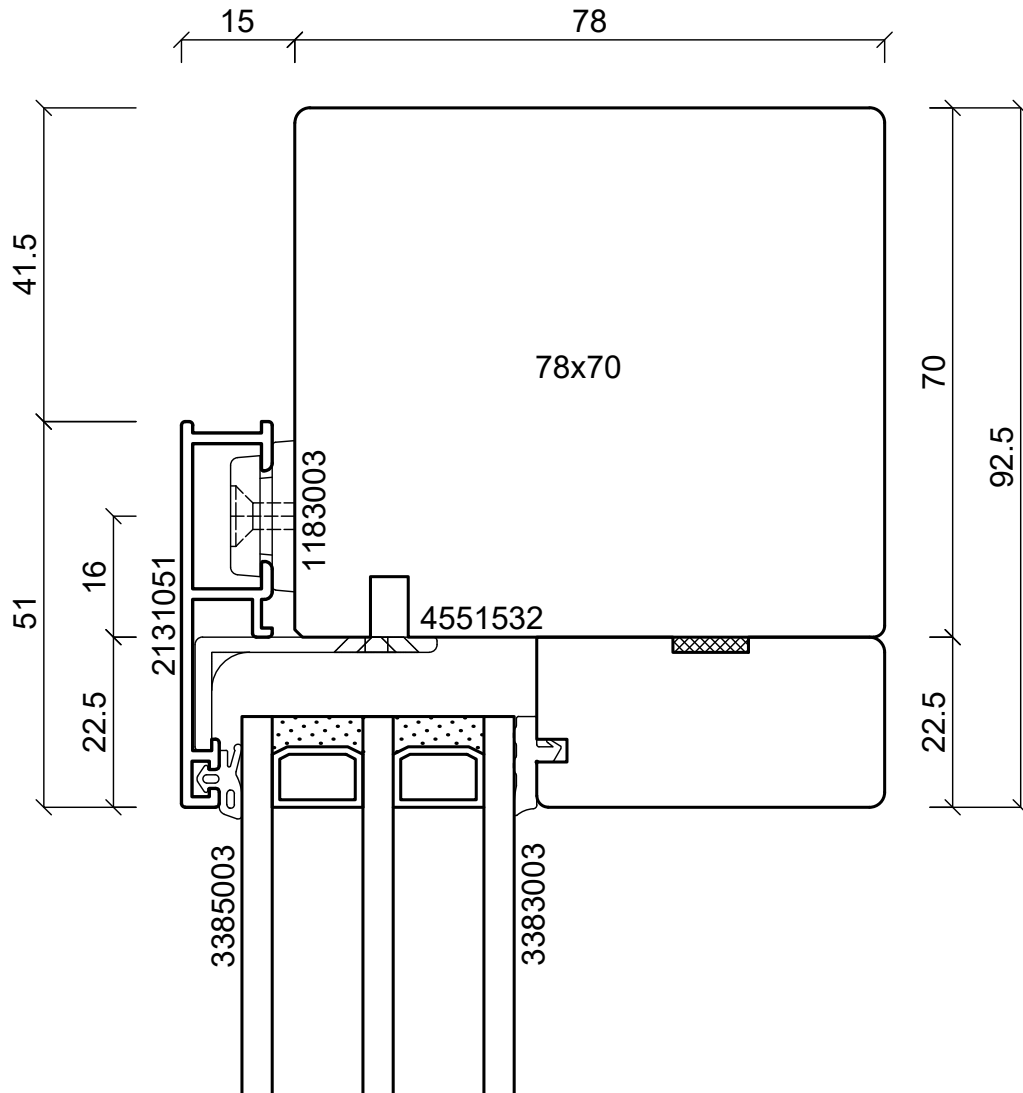
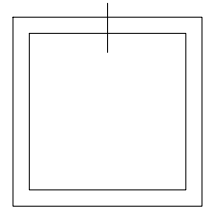

**batimet**

Holz-Aluminium · Systeme · Fenster · Fassade

Enderstrasse 90 | D-01277 Dresden

Telefon: +49 (0) 351.81186.0

Telefax: +49 (0) 351.81186.11

info@batimet.de | www.batimet.de

System		Datum	Name	Maßstab	
batimet TA35 FB12 flächenbündig Vertikalschnitt oben, Festverglasung	Gezeich.	15.11.2019	Pickel	Ansicht	M1:1
	Gepr.			Detail	-
Beschreibung	Norm				
Rahmen 51 mm	Zeichnungs-Nr.: 61002			Blatt: A	

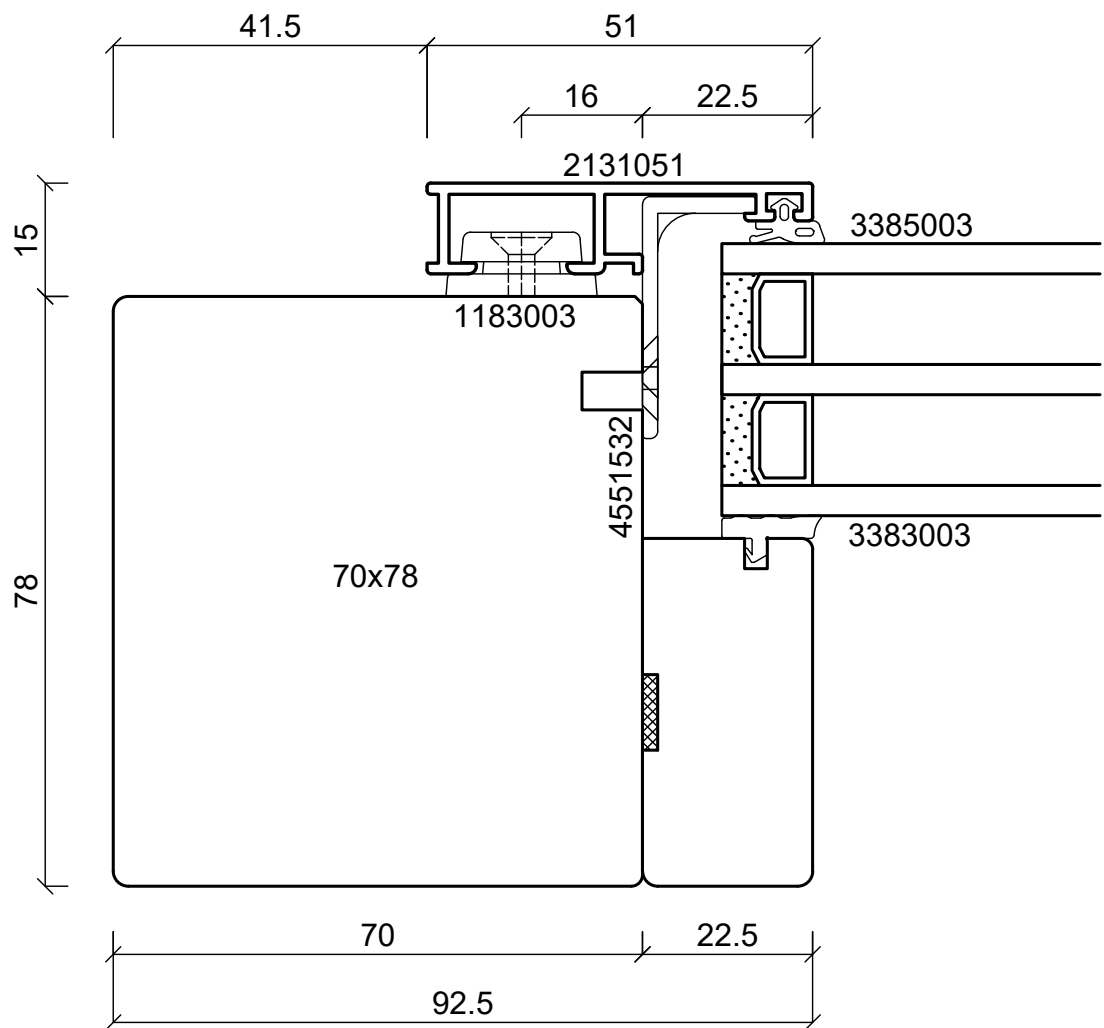
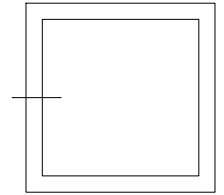

**batimet**

Holz-Aluminium · Systeme · Fenster · Fassade

Enderstrasse 90 | D-01277 Dresden

Telefon: +49 (0) 351.81186.0

Telefax: +49 (0) 351.81186.11

info@batimet.de | www.batimet.de

System	Datum	Name	Maßstab		
batimet TA35 FB12 flächenbündig Horizontalschnitt links, Festverglasung	Gezeich.	15.11.2019	Staude	Ansicht	M1:1
	Gepr.			Detail	-
Beschreibung	Norm				
Rahmen 51 mm Festverglasungsdichtung	Zeichnungs-Nr.: 61015			Blatt: A	

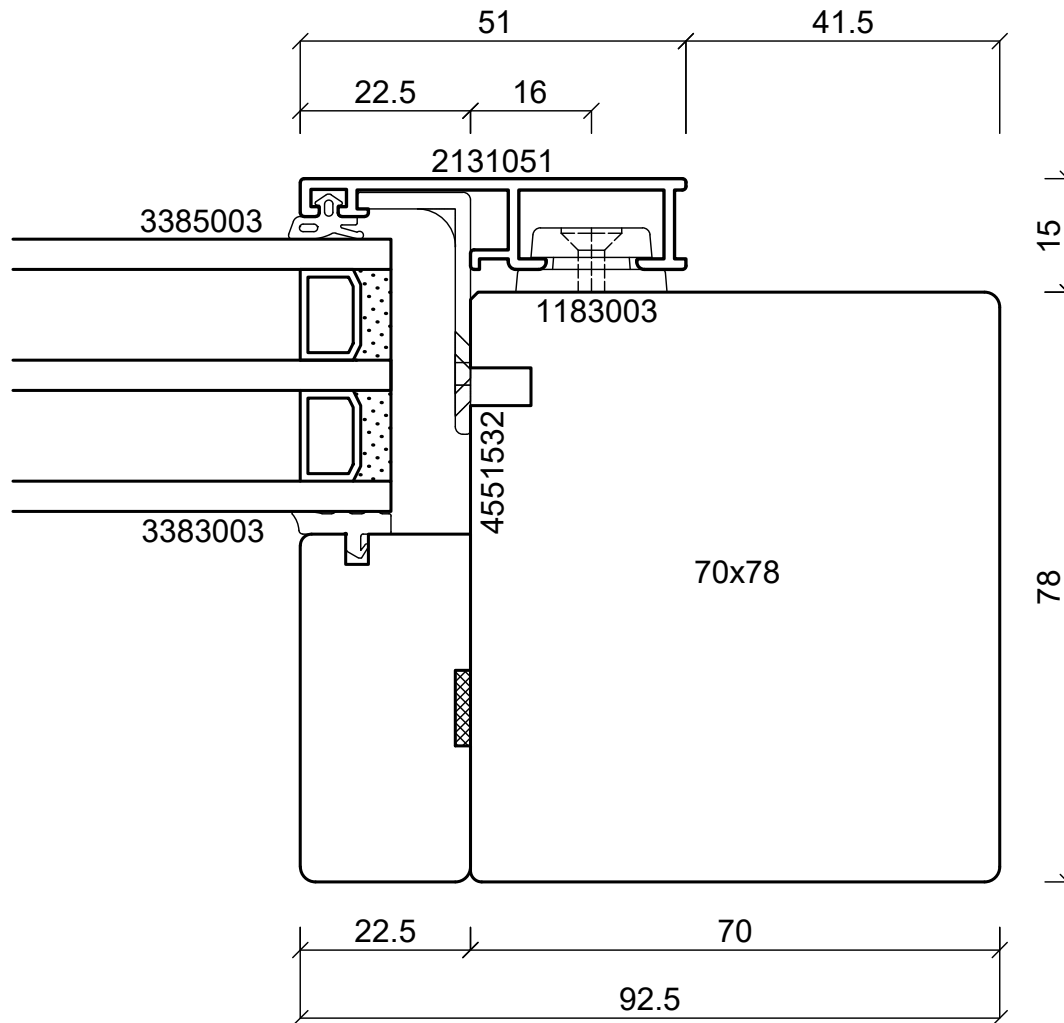
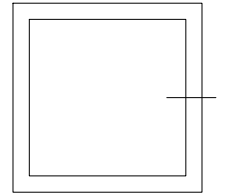

**batimet**  
 Holz-Aluminium · Systeme · Fenster · Fassade  
 Enderstrasse 90 | D-01277 Dresden  
 Telefon: +49 (0) 351.81186.0  
 Telefax: +49 (0) 351.81186.11  
 info@batimet.de | www.batimet.de

System		Datum	Name	Maßstab	
batimet TA35 FB12 flächenbündig Vertikalschnitt rechts, Festverglasung	Gezeich.	15.11.2019	Staude	Ansicht	M1:1
	Gepr.			Detail	-
Beschreibung	Norm				
Rahmen 51 mm	Zeichnungs-Nr.: 61016			Blatt: A	

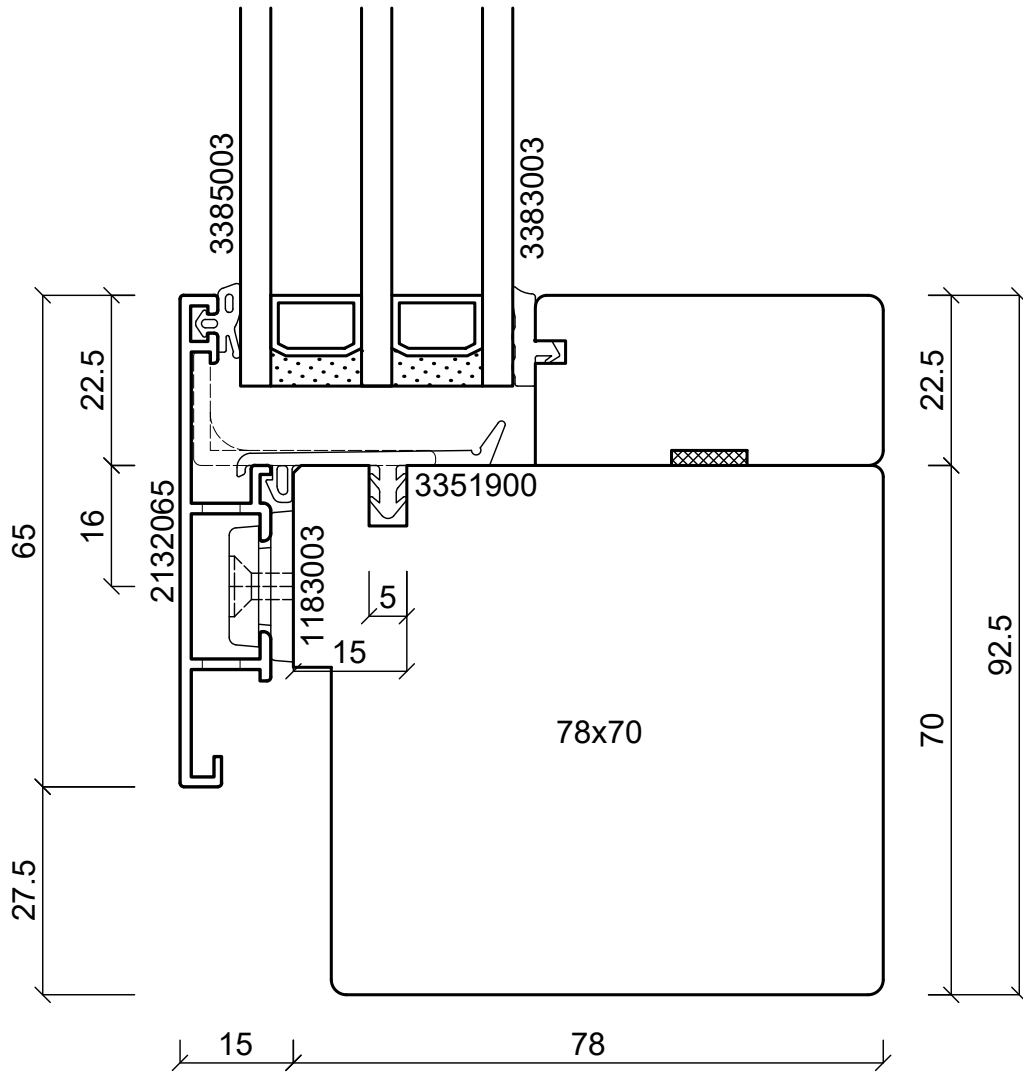
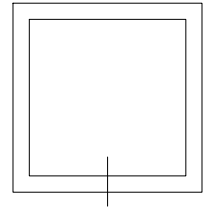

**batimet**

Holz-Aluminium · Systeme · Fenster · Fassade

Enderstrasse 90 | D-01277 Dresden

Telefon: +49 (0) 351.81186.0

Telefax: +49 (0) 351.81186.11

info@batimet.de | www.batimet.de

System		Datum	Name	Maßstab	
batimet TA35 FB12 flächenbündig Vertikalschnitt unten, Festverglasung	Gezeich.	15.11.2019	Pickel	Ansicht	M1:1
	Gepr.			Detail	-
Beschreibung	Norm				
Rahmen 65 mm mit Entwässerung Festverglasungsdichtung	Zeichnungs-Nr.: 61003			Blatt: A	

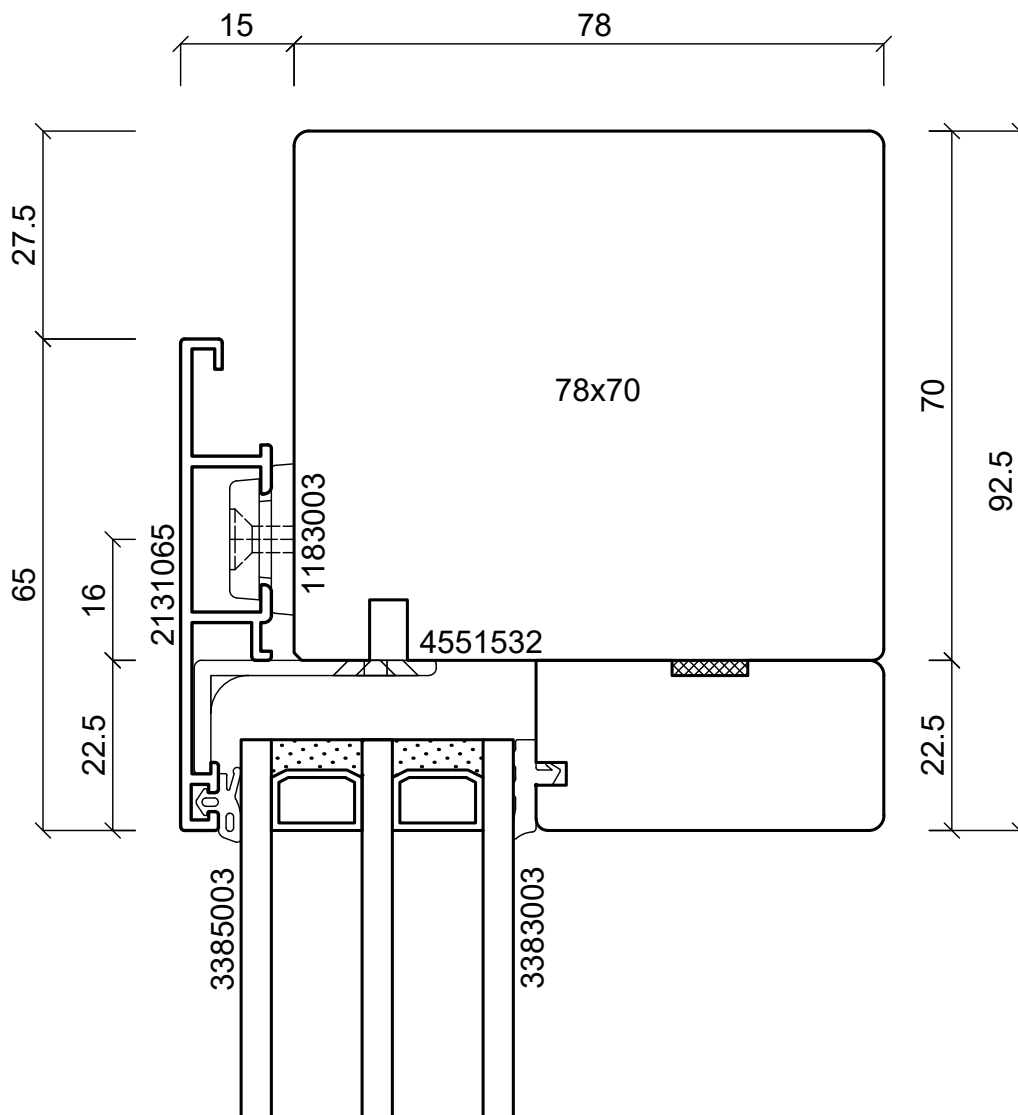
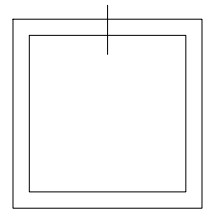

**batimet**

Holz-Aluminium · Systeme · Fenster · Fassade

Enderstrasse 90 | D-01277 Dresden

Telefon: +49 (0) 351.81186.0

Telefax: +49 (0) 351.81186.11

info@batimet.de | www.batimet.de

System		Datum	Name	Maßstab	
batimet TA35 FB12 flächenbündig Vertikalschnitt oben, Festverglasung	Gezeich.	15.11.2019	Pickel	Ansicht	M1:1
	Gepr.			Detail	-
Beschreibung	Norm				
Rahmen 65 mm	Zeichnungs-Nr.: 61004			Blatt: A	

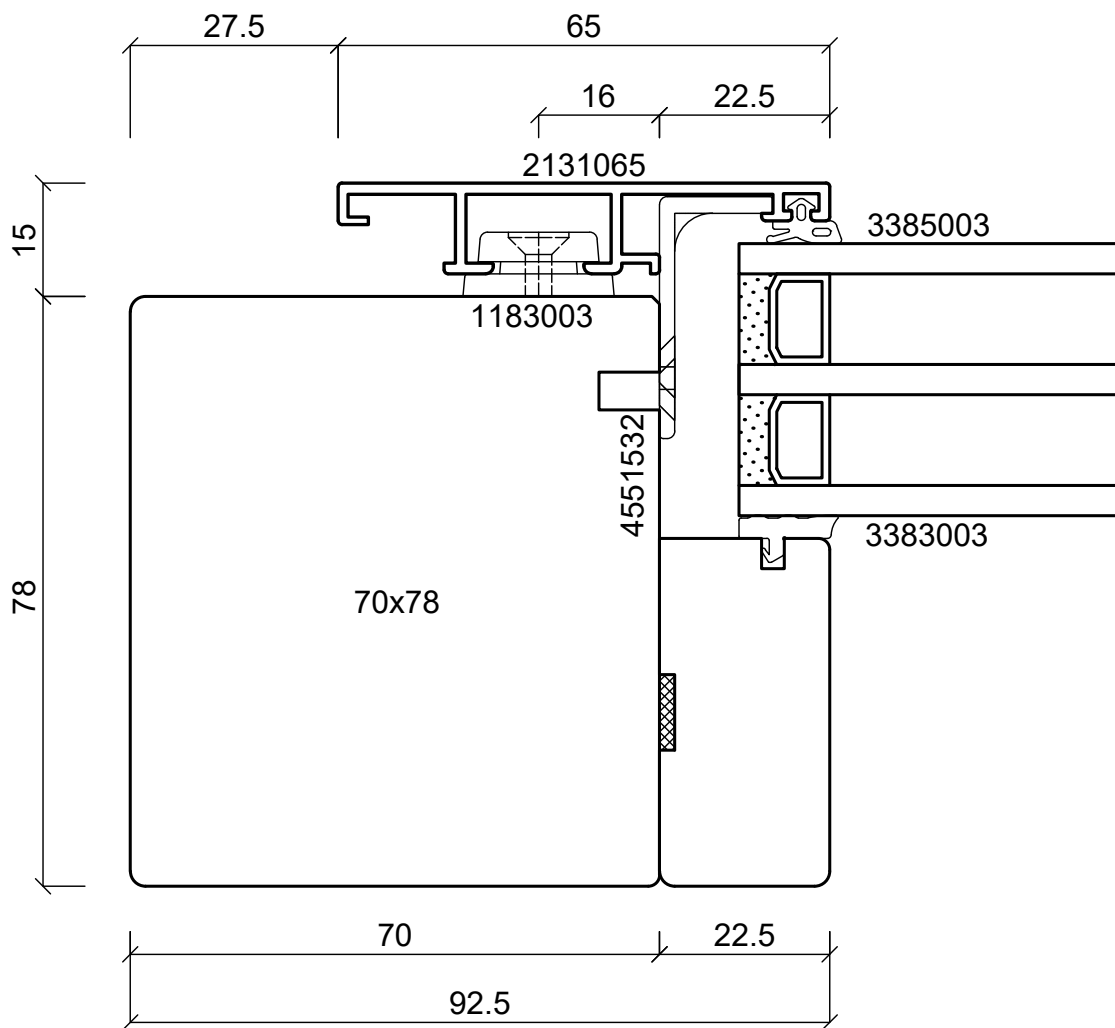
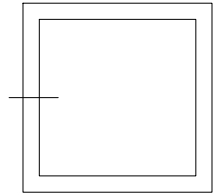

**batimet**  
 Holz-Aluminium · Systeme · Fenster · Fassade  
 Enderstrasse 90 | D-01277 Dresden  
 Telefon: +49 (0) 351.81186.0  
 Telefax: +49 (0) 351.81186.11  
 info@batimet.de | www.batimet.de

System		Datum	Name	Maßstab
batimet TA35 FB12 flächenbündig Horizontalschnitt links, Festverglasung	Gezeich.	15.11.2019	Staude	Ansicht
	Gepr.			M1:1
Beschreibung	Norm			Detail
Rahmen 65 mm				-
	Zeichnungs-Nr.: 61017			Blatt: A



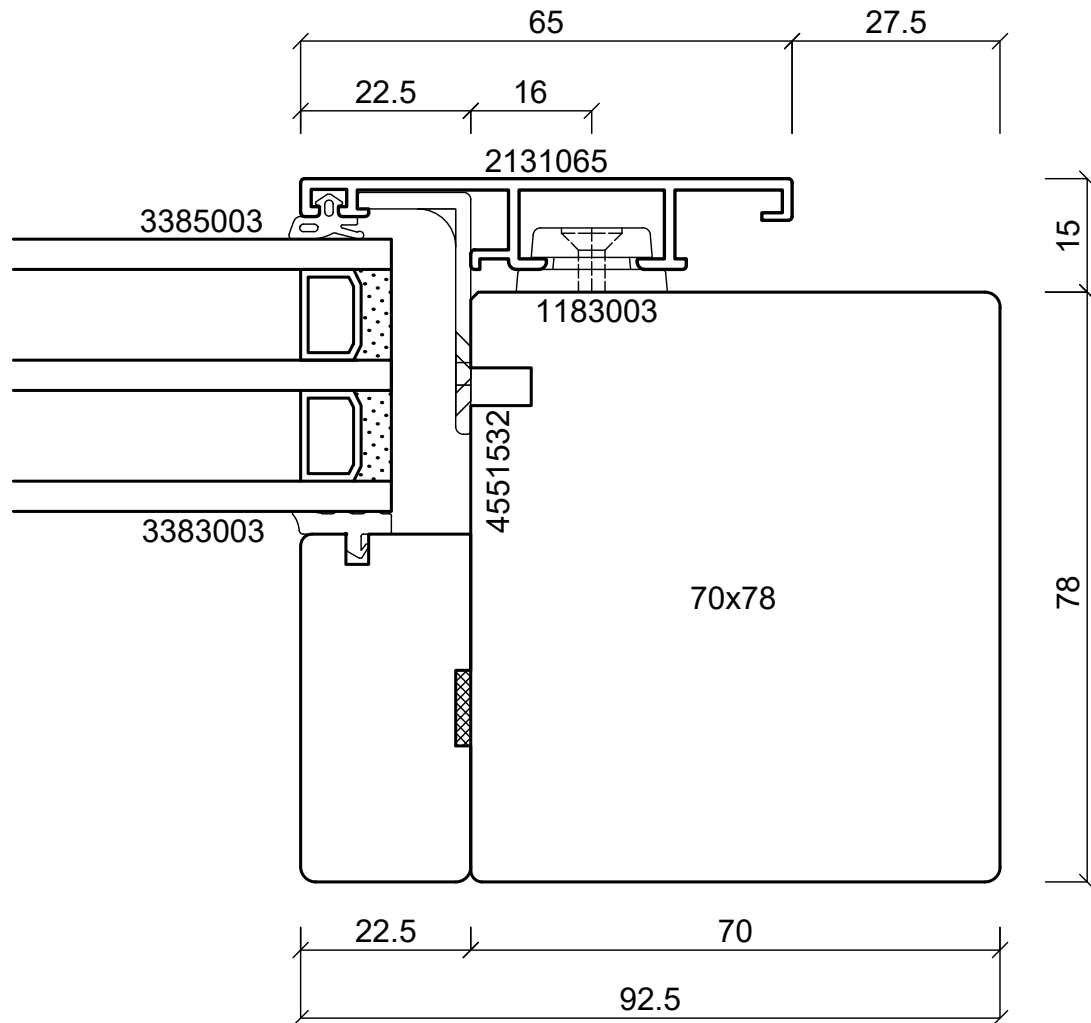
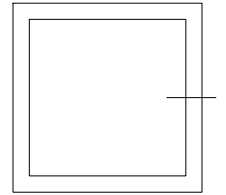

**batimet**

Holz-Aluminium · Systeme · Fenster · Fassade

Enderstrasse 90 | D-01277 Dresden

Telefon: +49 (0) 351.81186.0

Telefax: +49 (0) 351.81186.11

info@batimet.de | www.batimet.de

System		Datum	Name	Maßstab	
batimet TA35 FB12 flächenbündig Vertikalschnitt rechts, Festverglasung	Gezeich.	15.11.2019	Staude	Ansicht	M1:1
	Gepr.			Detail	-
Beschreibung	Norm				
Rahmen 65 mm	Zeichnungs-Nr.: 61018			Blatt: A	

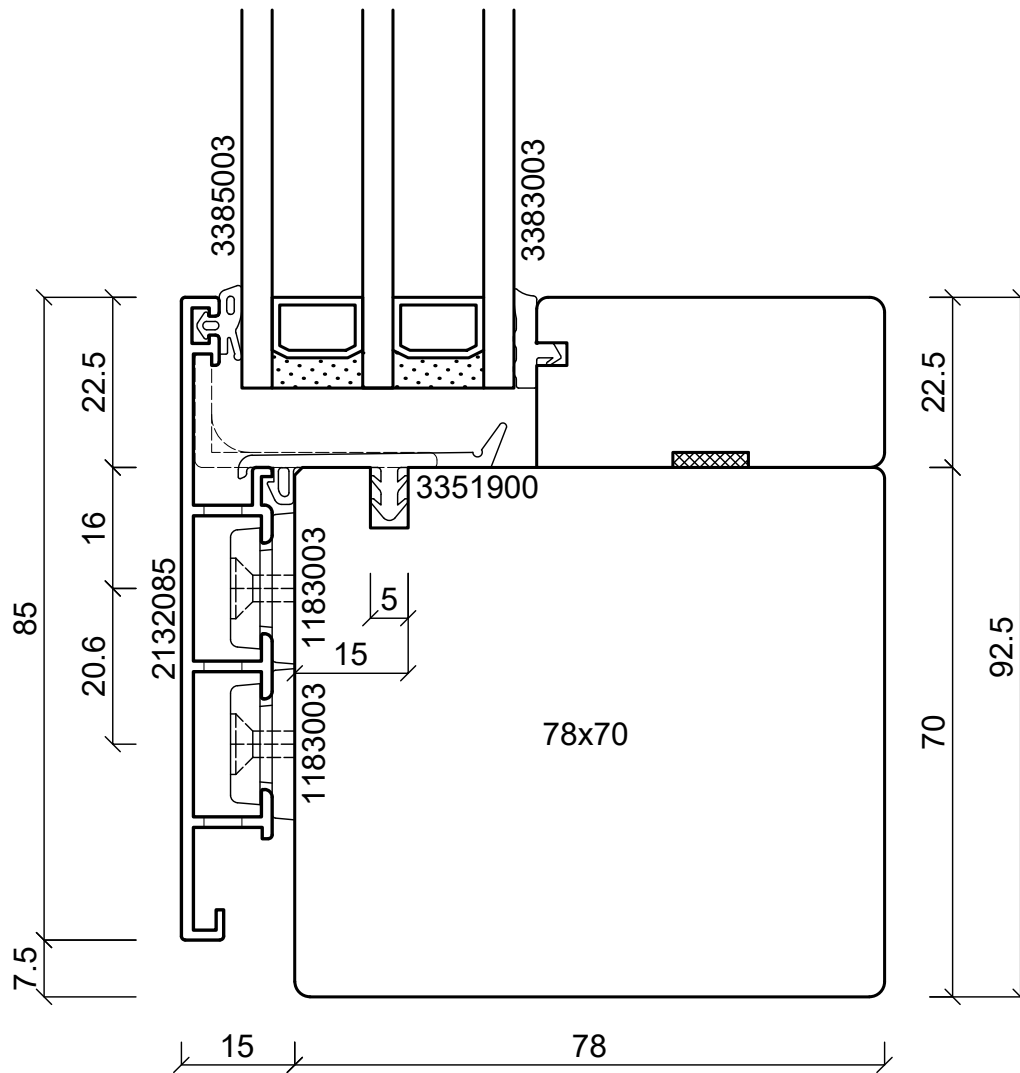
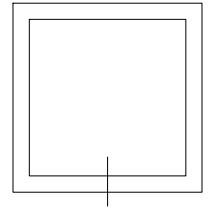

**batimet**

Holz-Aluminium · Systeme · Fenster · Fassade

Enderstrasse 90 | D-01277 Dresden

Telefon: +49 (0) 351.81186.0

Telefax: +49 (0) 351.81186.11

info@batimet.de | www.batimet.de

System	Datum	Name	Maßstab	
batimet TA35 FB12 flächenbündig Vertikalschnitt unten, Festverglasung	Gezeich. 15.11.2019	Pickel	Ansicht	M1:1
	Gepr.		Detail	-
Beschreibung	Norm			
Rahmen 85 mm mit Entwässerung Festverglasungsdichtung	Zeichnungs-Nr.: 61005		Blatt: A	

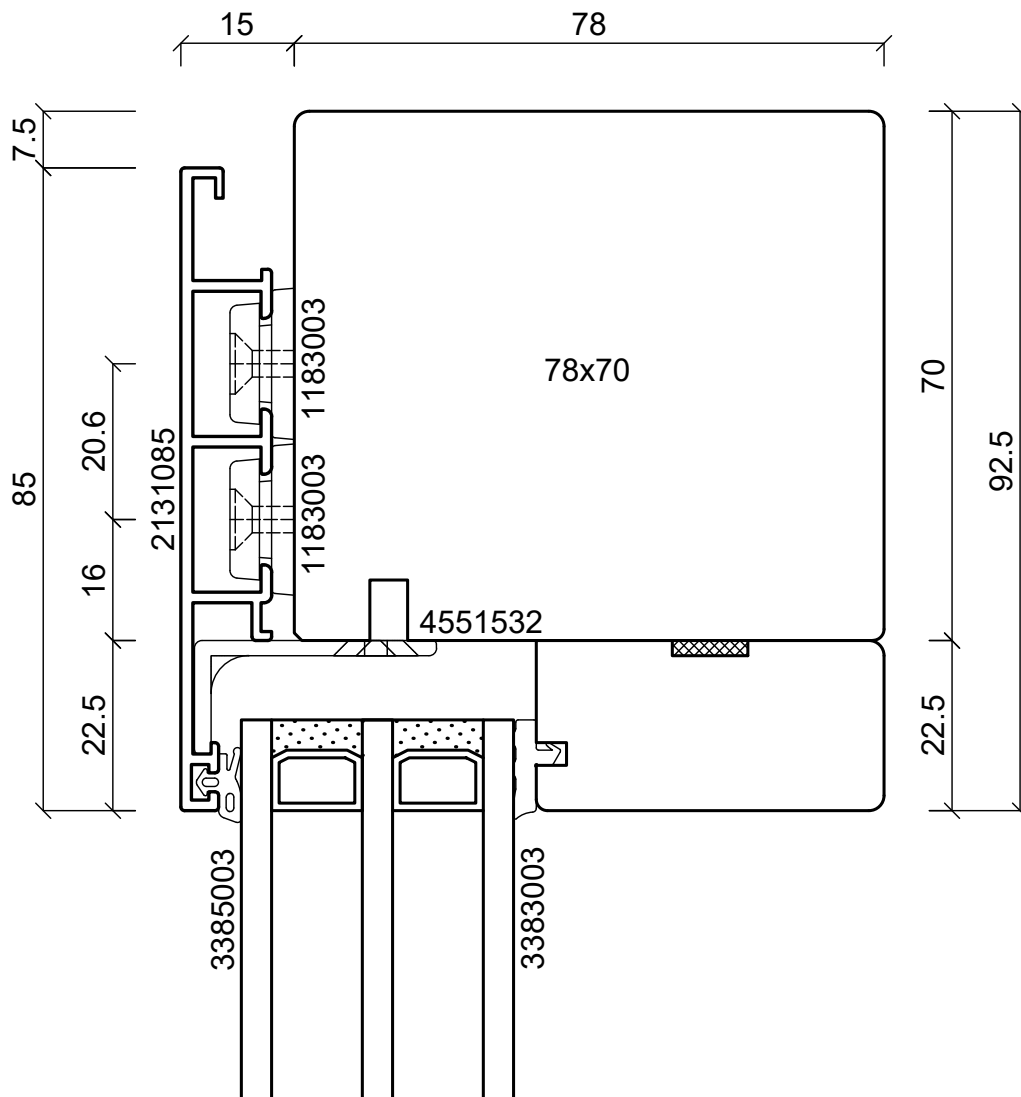
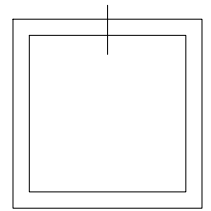

**batimet**

Holz-Aluminium · Systeme · Fenster · Fassade

Enderstrasse 90 | D-01277 Dresden

Telefon: +49 (0) 351.81186.0

Telefax: +49 (0) 351.81186.11

info@batimet.de | www.batimet.de

System		Datum	Name	Maßstab
batimet TA35 FB12 flächenbündig Vertikalschnitt oben, Festverglasung	Gezeich.	15.11.2019	Pickel	Ansicht
	Gepr.			M1:1
Beschreibung	Norm			Detail
Rahmen 85 mm				-
	Zeichnungs-Nr.: 61006			Blatt: A

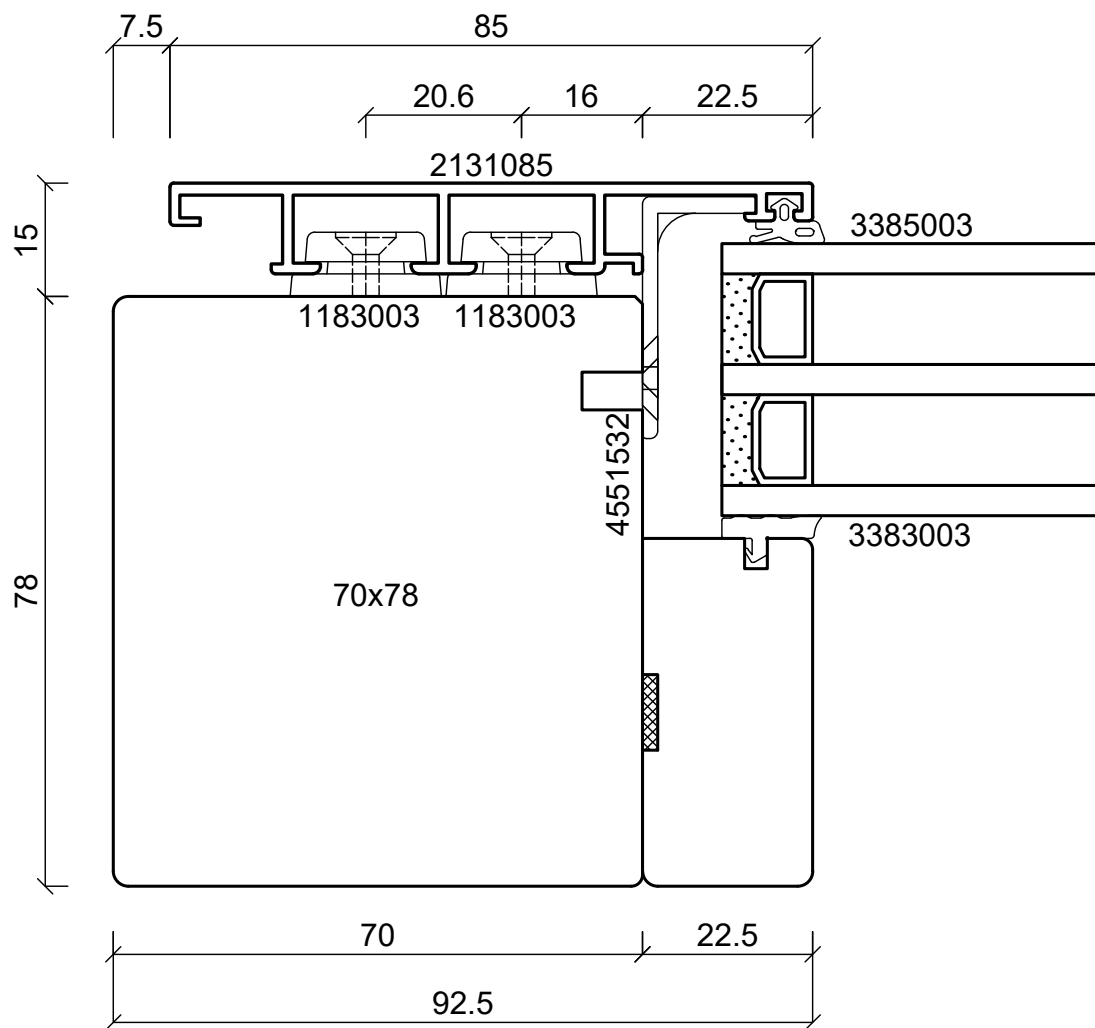
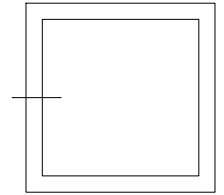

**batimet**

Holz-Aluminium · Systeme · Fenster · Fassade

Enderstrasse 90 | D-01277 Dresden

Telefon: +49 (0) 351.81186.0

Telefax: +49 (0) 351.81186.11

info@batimet.de | www.batimet.de

System	Datum	Name	Maßstab	
batimet TA35 FB12 flächenbündig Horizontalschnitt links, Festverglasung	Gezeich.	15.11.2019	Stäude	Ansicht
	Gepr.			M1:1
Beschreibung	Norm			Detail
Rahmen 85 mm	Zeichnungs-Nr.: 61019			Blatt: A

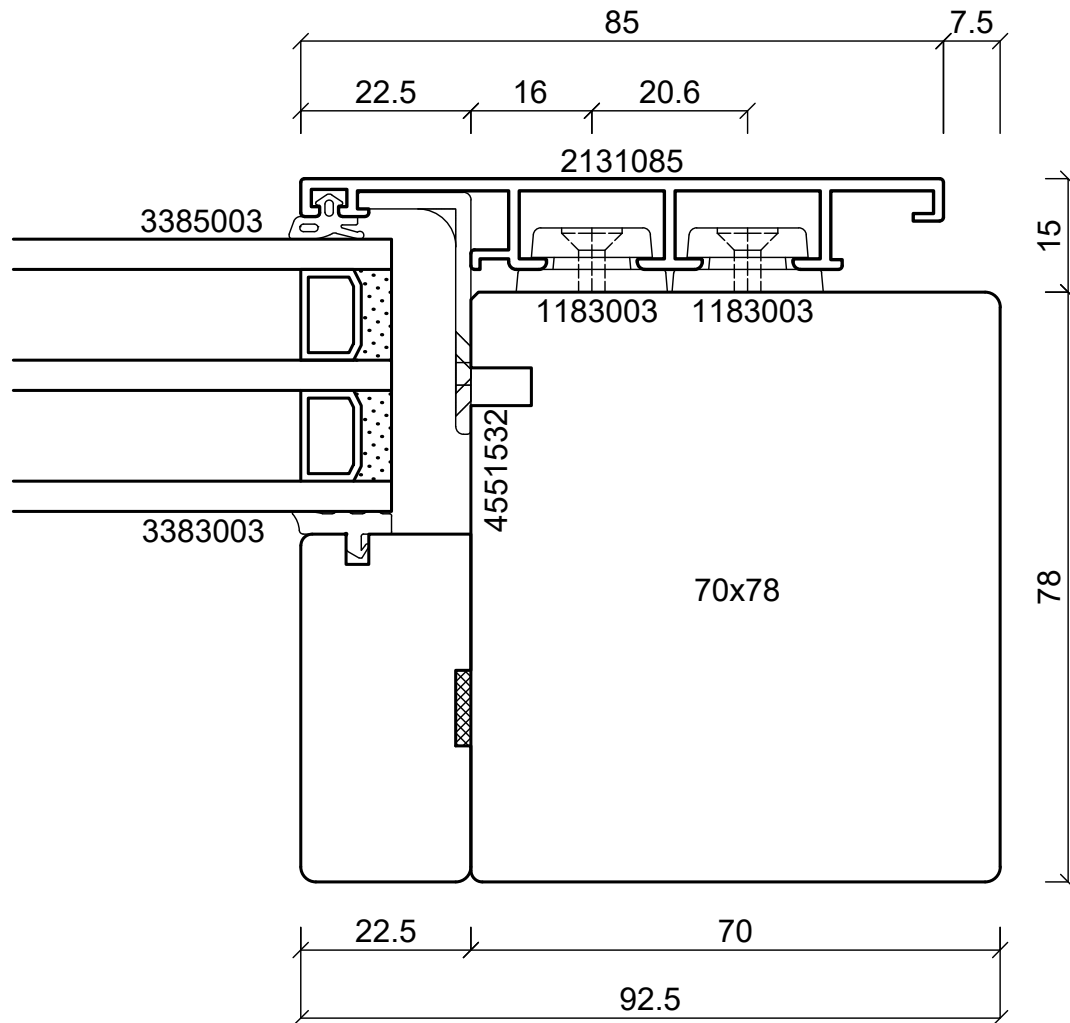
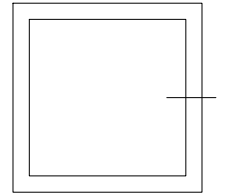

**batimet**

Holz-Aluminium · Systeme · Fenster · Fassade

Enderstrasse 90 | D-01277 Dresden

Telefon: +49 (0) 351.81186.0

Telefax: +49 (0) 351.81186.11

info@batimet.de | www.batimet.de

System		Datum	Name	Maßstab	
batimet TA35 FB12 flächenbündig Vertikalschnitt rechts, Festverglasung	Gezeich.	15.11.2019	Staude	Ansicht	M1:1
	Gepr.			Detail	-
Beschreibung	Norm				
Rahmen 85 mm	Zeichnungs-Nr.: 61020			Blatt: A	

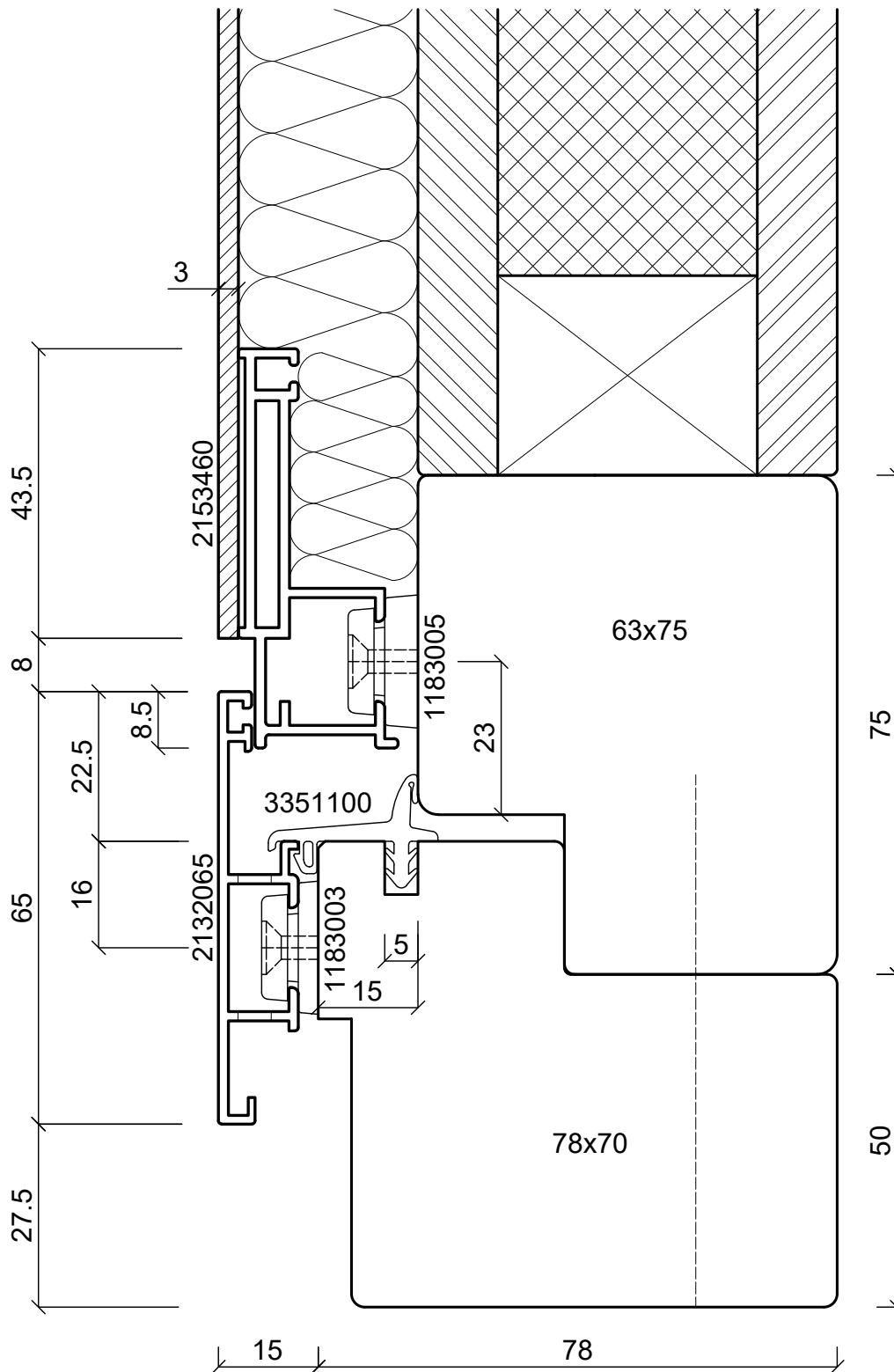
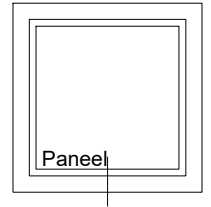

**batimet**

Holz-Aluminium · Systeme · Fenster · Fassade

Enderstrasse 90 | D-01277 Dresden

Telefon: +49 (0) 351.81186.0

Telefax: +49 (0) 351.81186.11

info@batimet.de | www.batimet.de

System		Datum	Name	Maßstab	
batimet TA35 FB flächenbündig Vertikalschnitt unten, Festelement	Gezeich.	15.11.2019	Pickel	Ansicht	M1:1
	Gepr.			Detail	-
Beschreibung	Norm				
Rahmen 65 mm mit Entwässerung Blechapplikation	Zeichnungs-Nr.: 61007			Index: A	

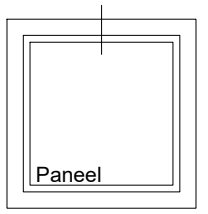
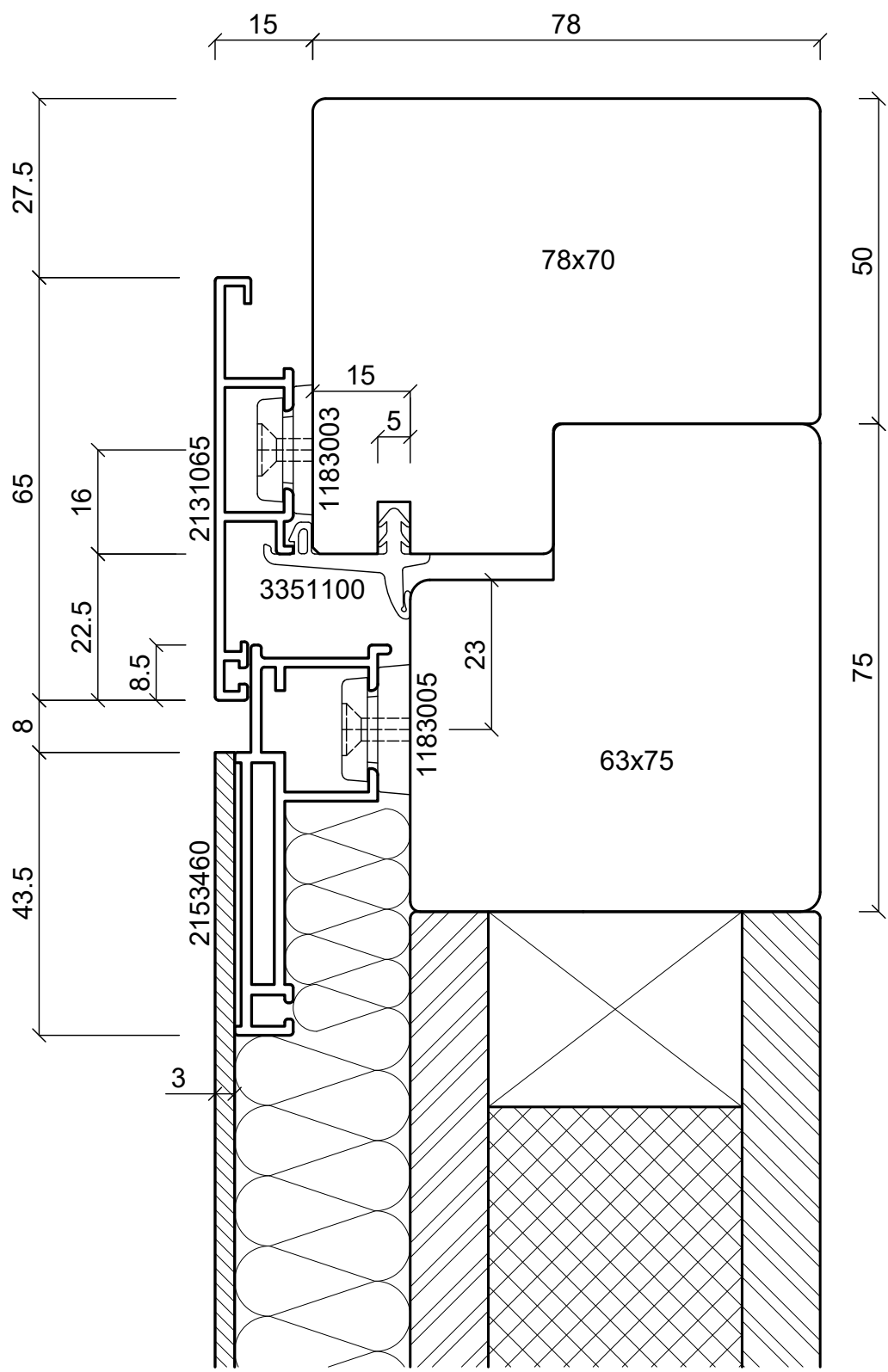

**batimet**  
 Holz-Aluminium · Systeme · Fenster · Fassade  
 Enderstrasse 90 | D-01277 Dresden  
 Telefon: +49 (0) 351.81186.0  
 Telefax: +49 (0) 351.81186.11  
 info@batimet.de | www.batimet.de

System	Datum		Name		Maßstab	
batimet TA35 FB flächenbündig Vertikalschnitt oben, Festelement	Gezeich.	15.11.2019	Pickel		Ansicht	M1:1
	Gepr.				Detail	-
Beschreibung	Norm					
Rahmen 65 mm Blechapplikation	Zeichnungs-Nr.: 61008				Index: A	

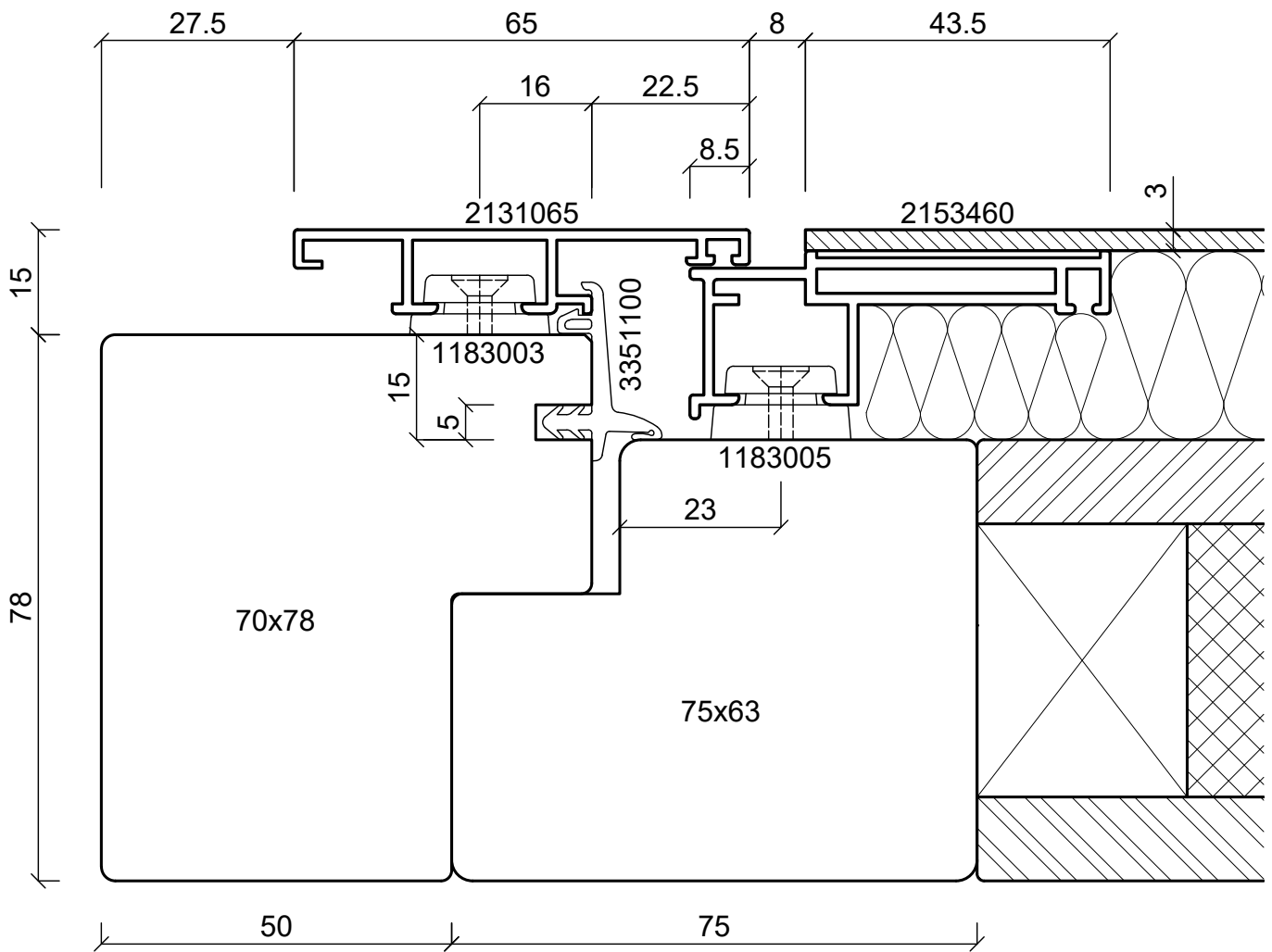
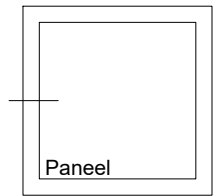

**batimet**

Holz-Aluminium · Systeme · Fenster · Fassade

Enderstrasse 90 | D-01277 Dresden

Telefon: +49 (0) 351.81186.0

Telefax: +49 (0) 351.81186.11

info@batimet.de | www.batimet.de

System		Datum	Name	Maßstab
batimet TA35 FB flächenbündig Horizontalschnitt links, Festverglasung	Gezeich.	15.11.2019	Staude	Ansicht M1:1
	Gepr.			Detail -
Beschreibung	Norm			
Rahmen 65 mm Blechapplikation	Zeichnungs-Nr.: 61021			Index: A



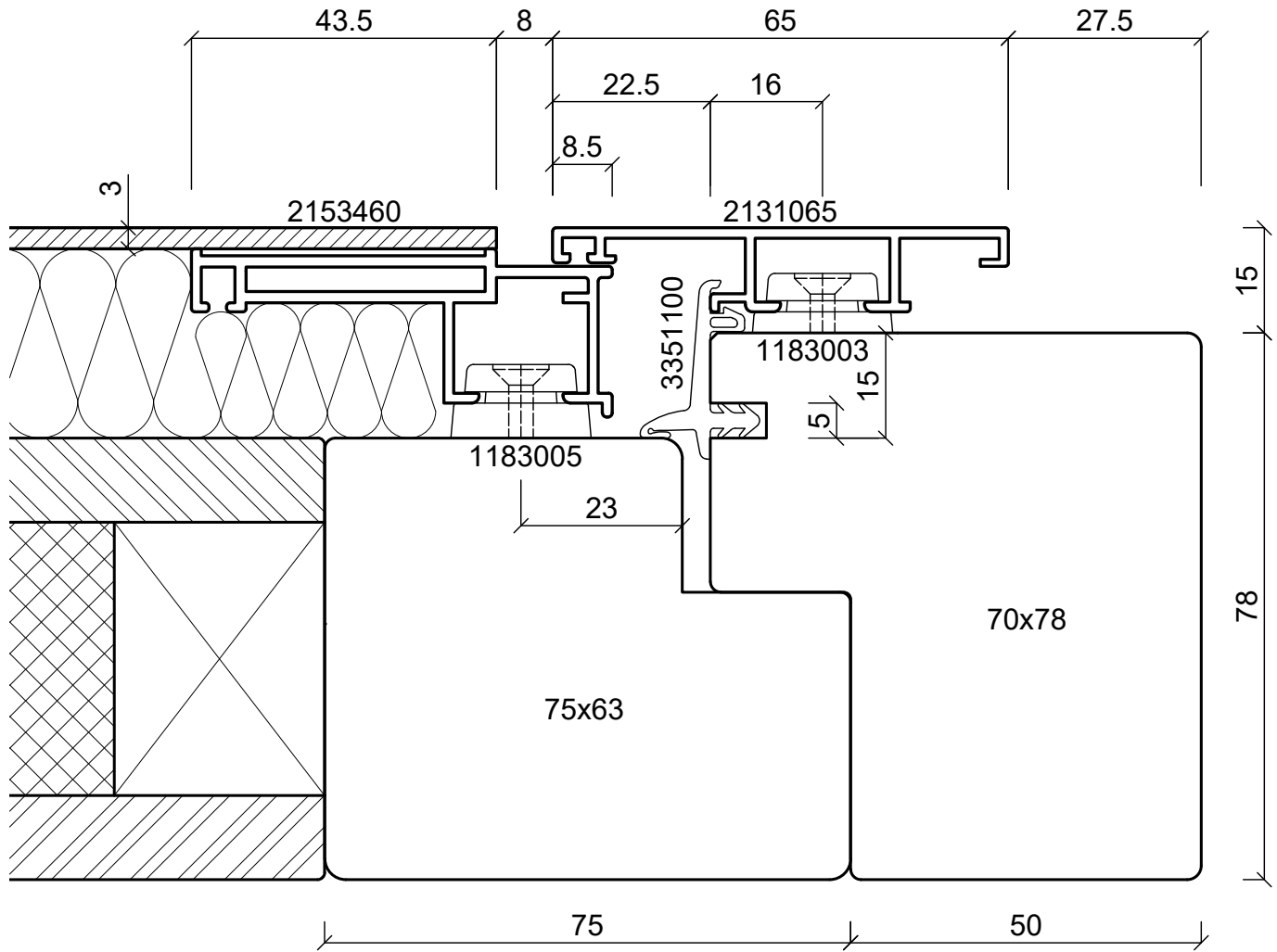
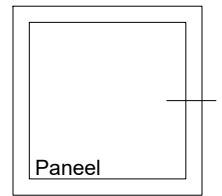

<b>batimet</b> Holz-Aluminium · Systeme · Fenster · Fassade Enderstrasse 90   D-01277 Dresden Telefon: +49 (0) 351.81186.0 Telefax: +49 (0) 351.81186.11 info@batimet.de   www.batimet.de	System	Datum	Name	Maßstab
	batimet TA35 FB flächenbündig Vertikalschnitt rechts, Festverglasung	Gezeich. 15.11.2019	Stäude	Ansicht M1:1
	Beschreibung	Gepr.		Detail -
	Rahmen 65 mm Blechapplikation	Norm		
		Zeichnungs-Nr.: 61022		Index: A

Panel

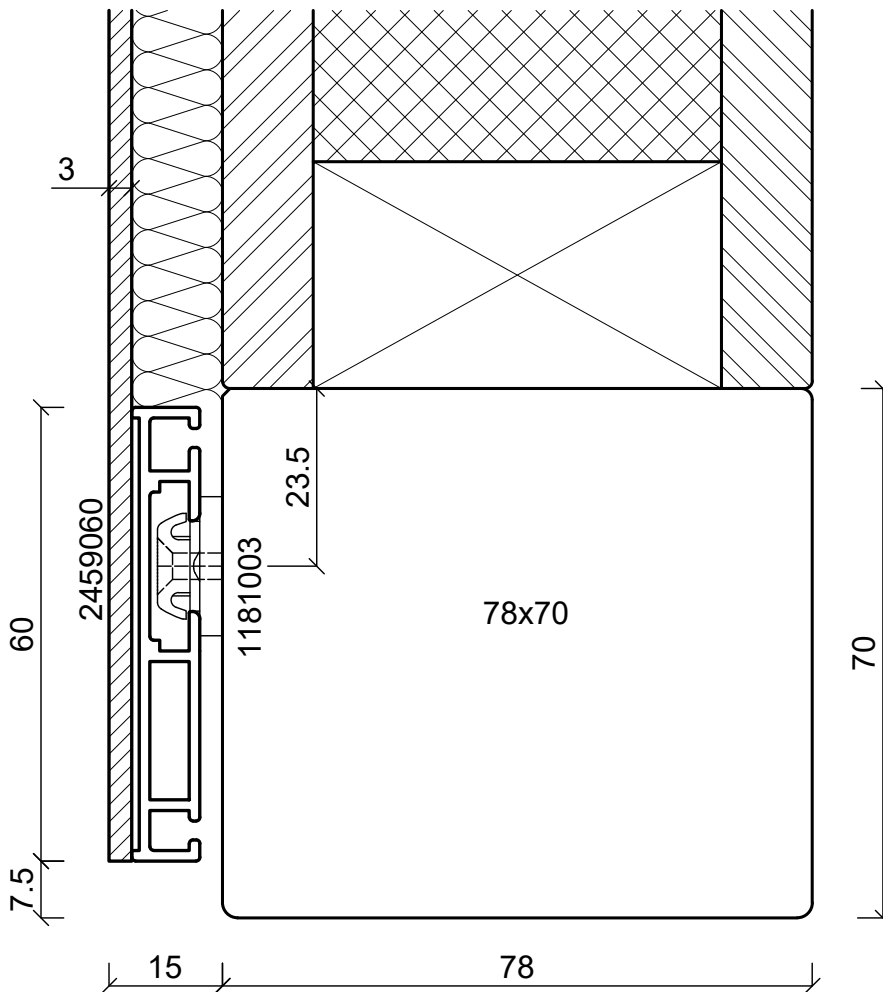

**batimet**

Holz-Aluminium · Systeme · Fenster · Fassade

Enderstrasse 90 | D-01277 Dresden

Telefon: +49 (0) 351.81186.0

Telefax: +49 (0) 351.81186.11

info@batimet.de | www.batimet.de

System		Datum	Name	Maßstab	
batimet TA35 FB flächenbündig Vertikalschnitt unten, Festelement	Gezeich.	15.11.2019	Pickel	Ansicht	M1:1
	Gepr.			Detail	-
Beschreibung	Norm				
Blechapplikation rahmenlos	Zeichnungs-Nr.: 61009			Index: A	

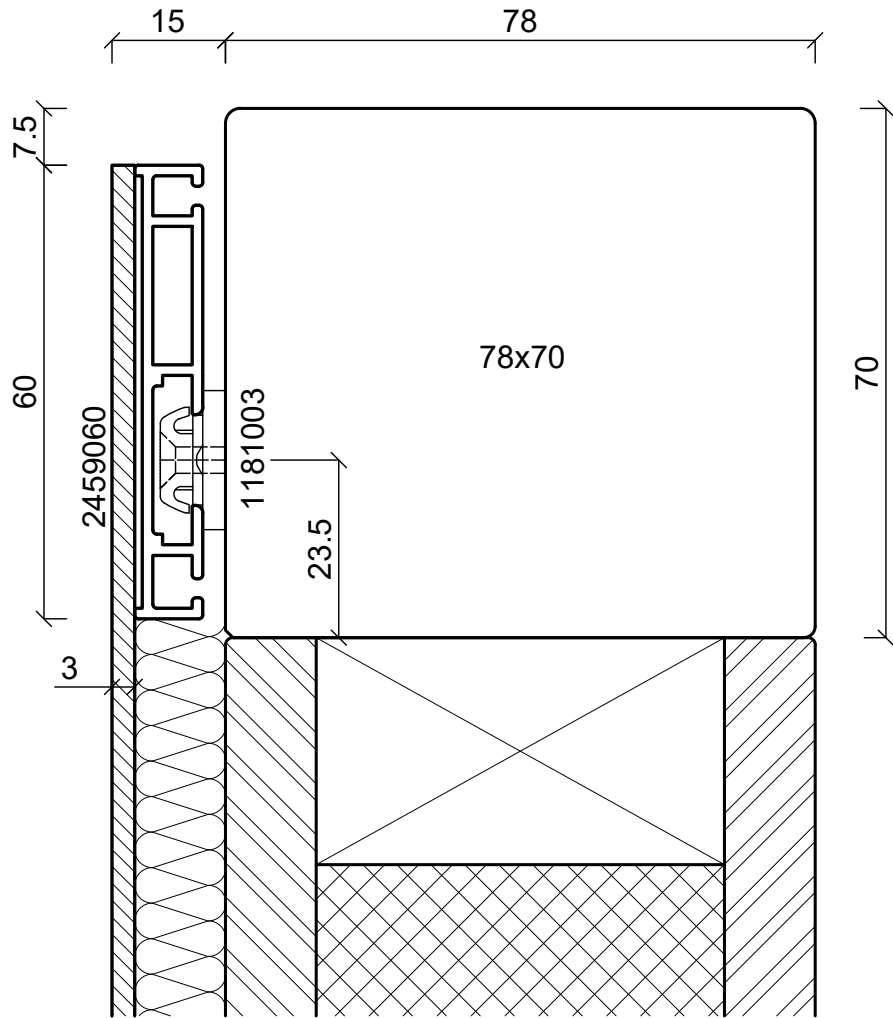
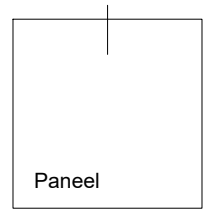

<b>batimet</b> Holz-Aluminium · Systeme · Fenster · Fassade Enderstrasse 90   D-01277 Dresden Telefon: +49 (0) 351.81186.0 Telefax: +49 (0) 351.81186.11 info@batimet.de   www.batimet.de	System		Datum	Name	Maßstab	
	batimet TA35 FB flächenbündig Vertikalschnitt oben, Festelement	Gezeich.	15.11.2019	Pickel	Ansicht	M1:1
	Beschreibung	Gepr.			Detail	-
	Blechapplikation rahmenlos	Norm				
		Zeichnungs-Nr.: 61010			Index: A	

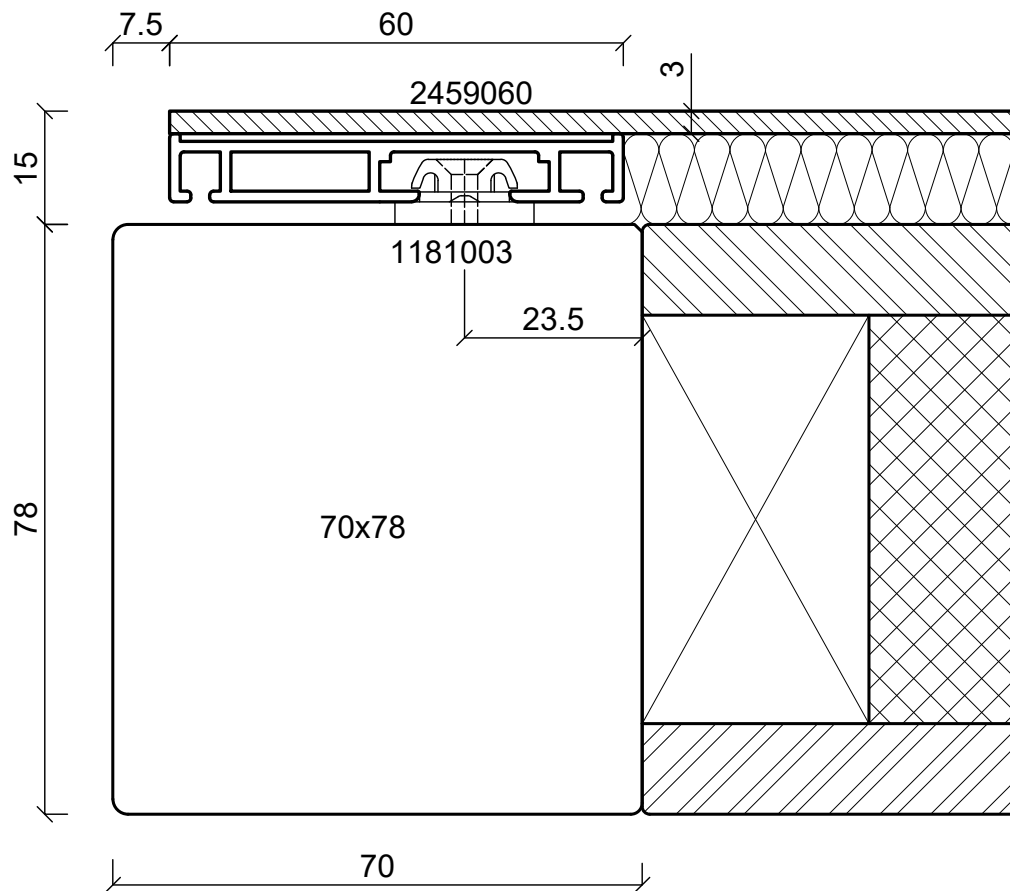
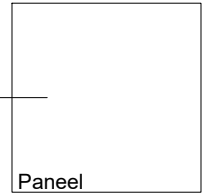

**batimet**

Holz-Aluminium · Systeme · Fenster · Fassade

Enderstrasse 90 | D-01277 Dresden

Telefon: +49 (0) 351.81186.0

Telefax: +49 (0) 351.81186.11

info@batimet.de | www.batimet.de

System		Datum	Name	Maßstab	
batimet TA35 FB flächenbündig Horizontalschnitt links, Festelement	Gezeich.	15.11.2019	Staupe	Ansicht	M1:1
	Gepr.			Detail	-
Beschreibung	Norm				
Blechapplikation rahmenlos	Zeichnungs-Nr.: 61023			Index: A	

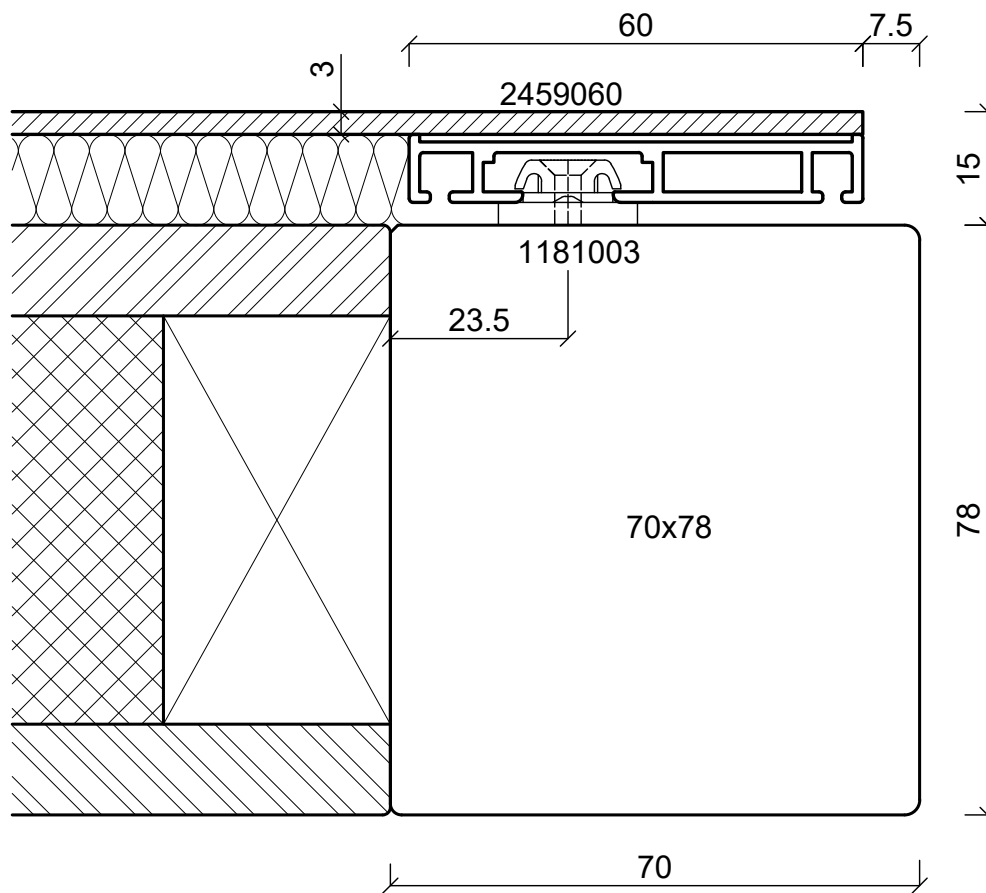
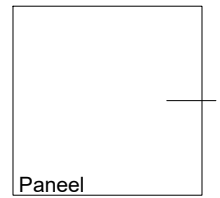

**batimet**

Holz-Aluminium · Systeme · Fenster · Fassade

Enderstrasse 90 | D-01277 Dresden

Telefon: +49 (0) 351.81186.0

Telefax: +49 (0) 351.81186.11

info@batimet.de | www.batimet.de

System		Datum	Name	Maßstab	
batimet TA35 FB flächenbündig Vertikalschnitt rechts, Festverglasung	Gezeich.	15.11.2019	Stäude	Ansicht	M1:1
	Gepr.			Detail	-
Beschreibung	Norm				
Blechapplikation rahmenlos	Zeichnungs-Nr.: 61024			Index: A	

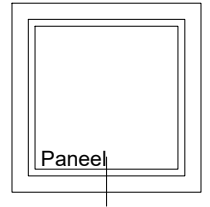
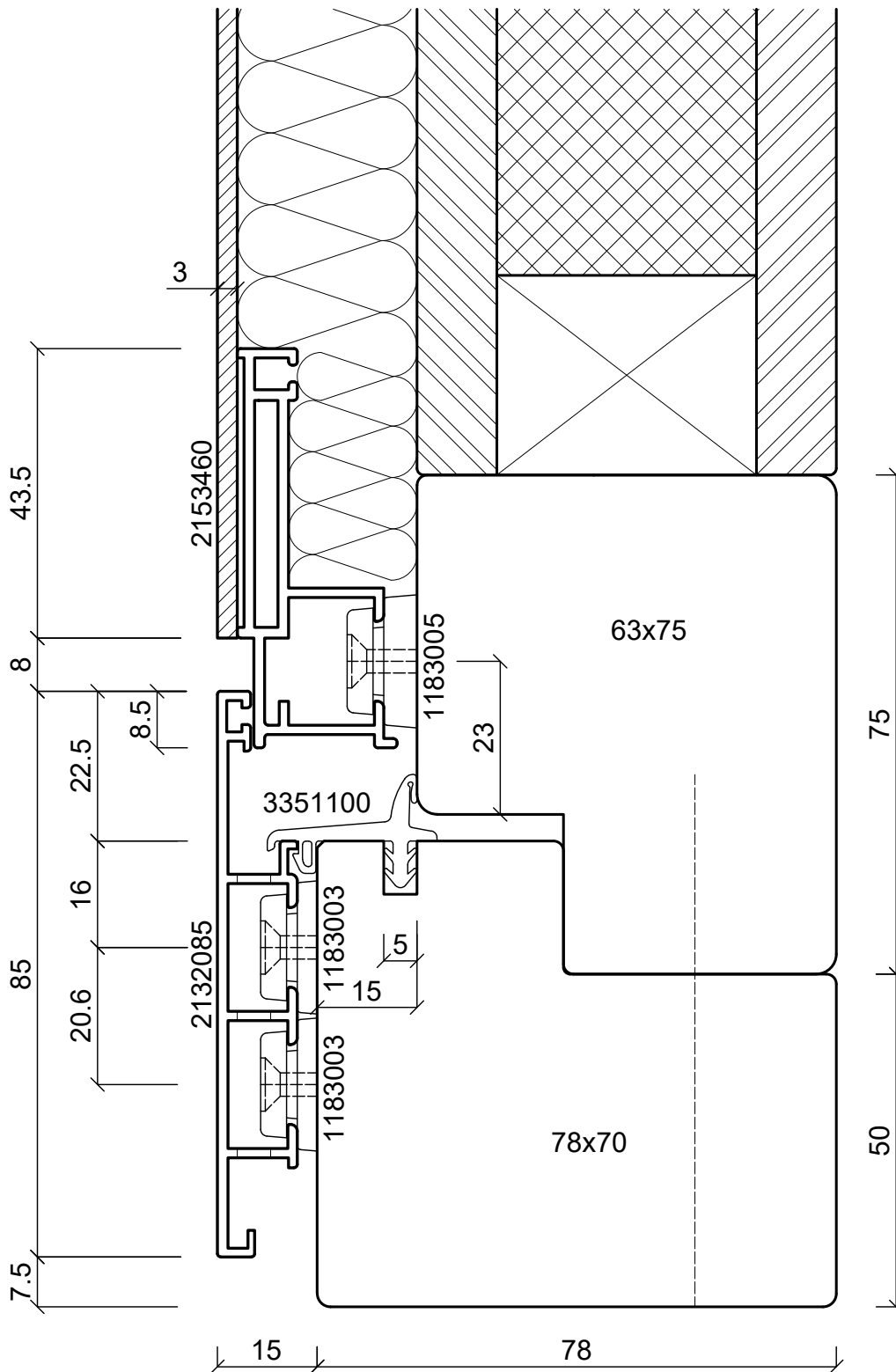

**batimet**

Holz-Aluminium · Systeme · Fenster · Fassade

Enderstrasse 90 | D-01277 Dresden

Telefon: +49 (0) 351.81186.0

Telefax: +49 (0) 351.81186.11

info@batimet.de | www.batimet.de

System	Datum	Name	Maßstab	
batimet TA35 FB flächenbündig Vertikalschnitt unten, Festelement	Gezeich. 15.11.2019	Pickel	Ansicht	M1:1
	Gepr.		Detail	-
Beschreibung	Norm			
Rahmen 85 mm mit Entwässerung Blechapplikation	Zeichnungs-Nr.: 61011		Index: A	

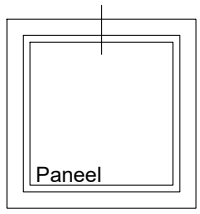
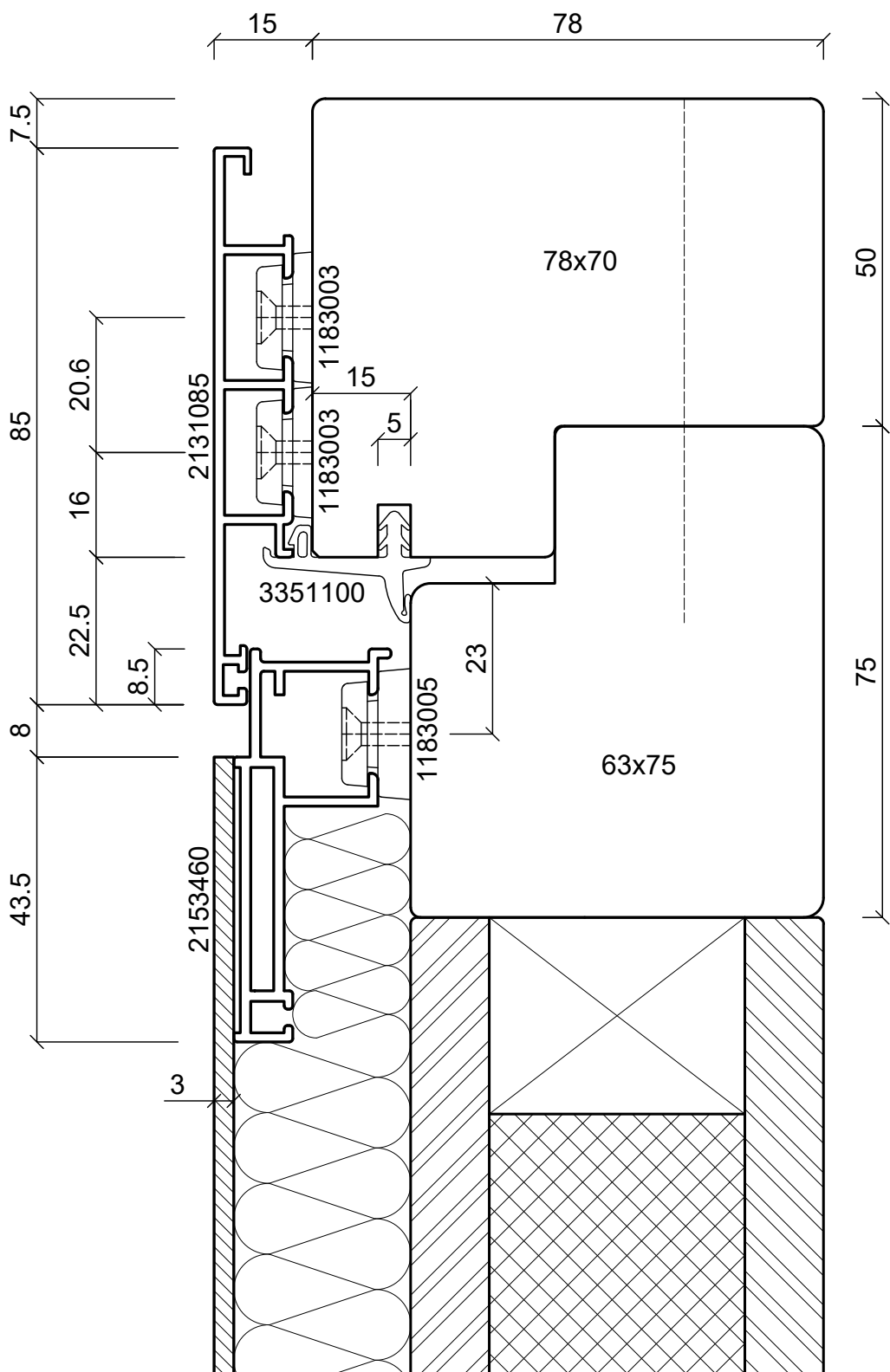

**batimet**  
 Holz-Aluminium · Systeme · Fenster · Fassade  
 Enderstrasse 90 | D-01277 Dresden  
 Telefon: +49 (0) 351.81186.0  
 Telefax: +49 (0) 351.81186.11  
 info@batimet.de | www.batimet.de

System	batimet TA35 FB flächenbündig Vertikalschnitt oben, Festelement	Datum	15.11.2019	Name	Pickel	Maßstab	Ansicht	M1:1
Beschreibung	Rahmen 85 mm Blechapplikation	Gezeichnet					Detail	-
		Gepr.						
		Norm						
Zeichnungs-Nr.: 61012						Index: A		

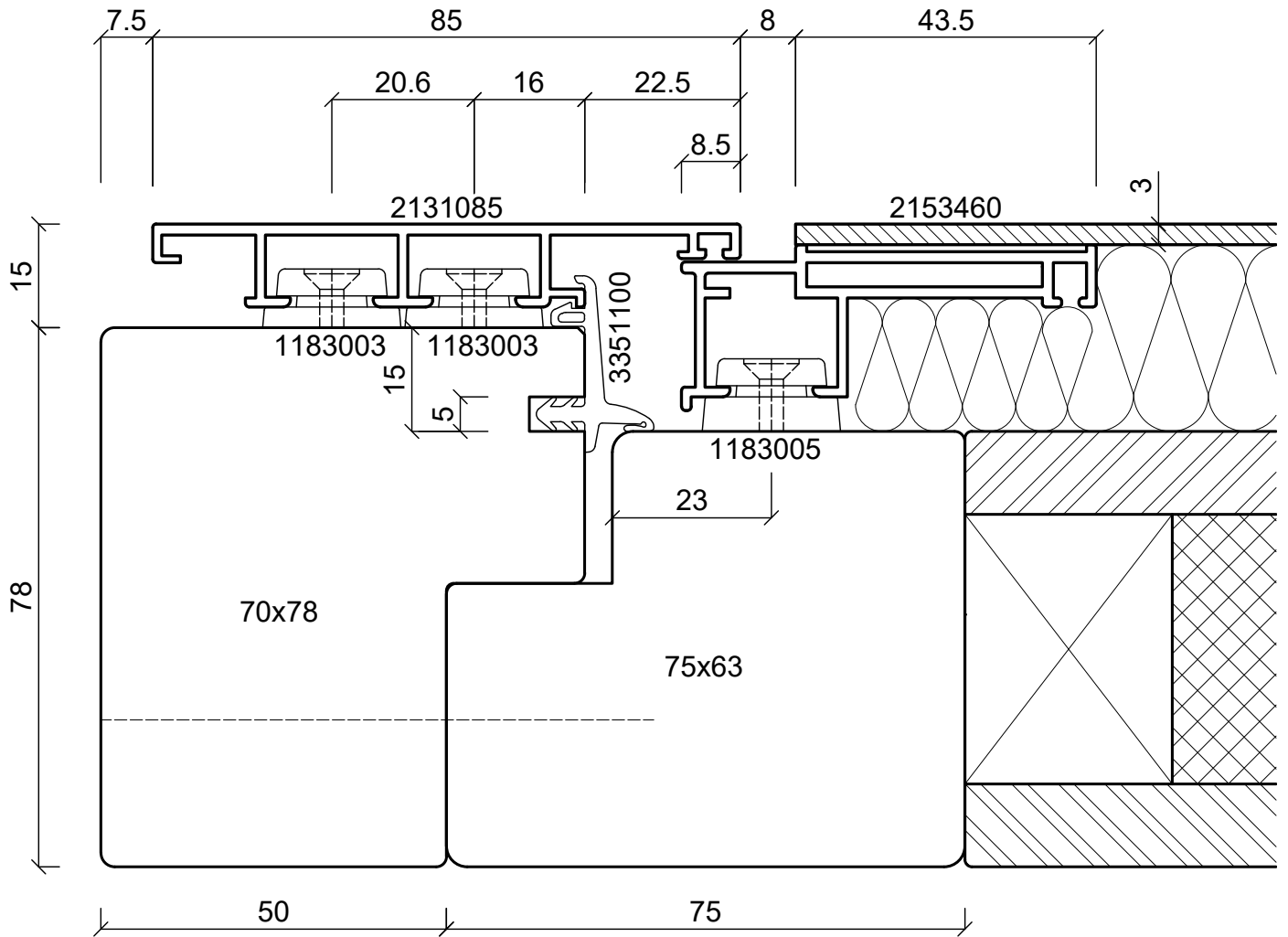
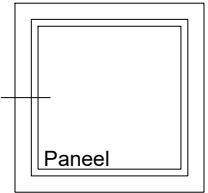

**batimet**

Holz-Aluminium · Systeme · Fenster · Fassade

Enderstrasse 90 | D-01277 Dresden

Telefon: +49 (0) 351.81186.0

Telefax: +49 (0) 351.81186.11

info@batimet.de | www.batimet.de

System

batimet TA35 FB  
flächenbündig  
Horizontalschnitt links, Festelement

Beschreibung

Rahmen 85 mm  
Blechapplikation

Datum

15.11.2019

Name

Staude

Maßstab

Ansicht M1:1

Gezeich.

Gepr.

Zeichnungs-Nr.: 61025

Detail

Index: A



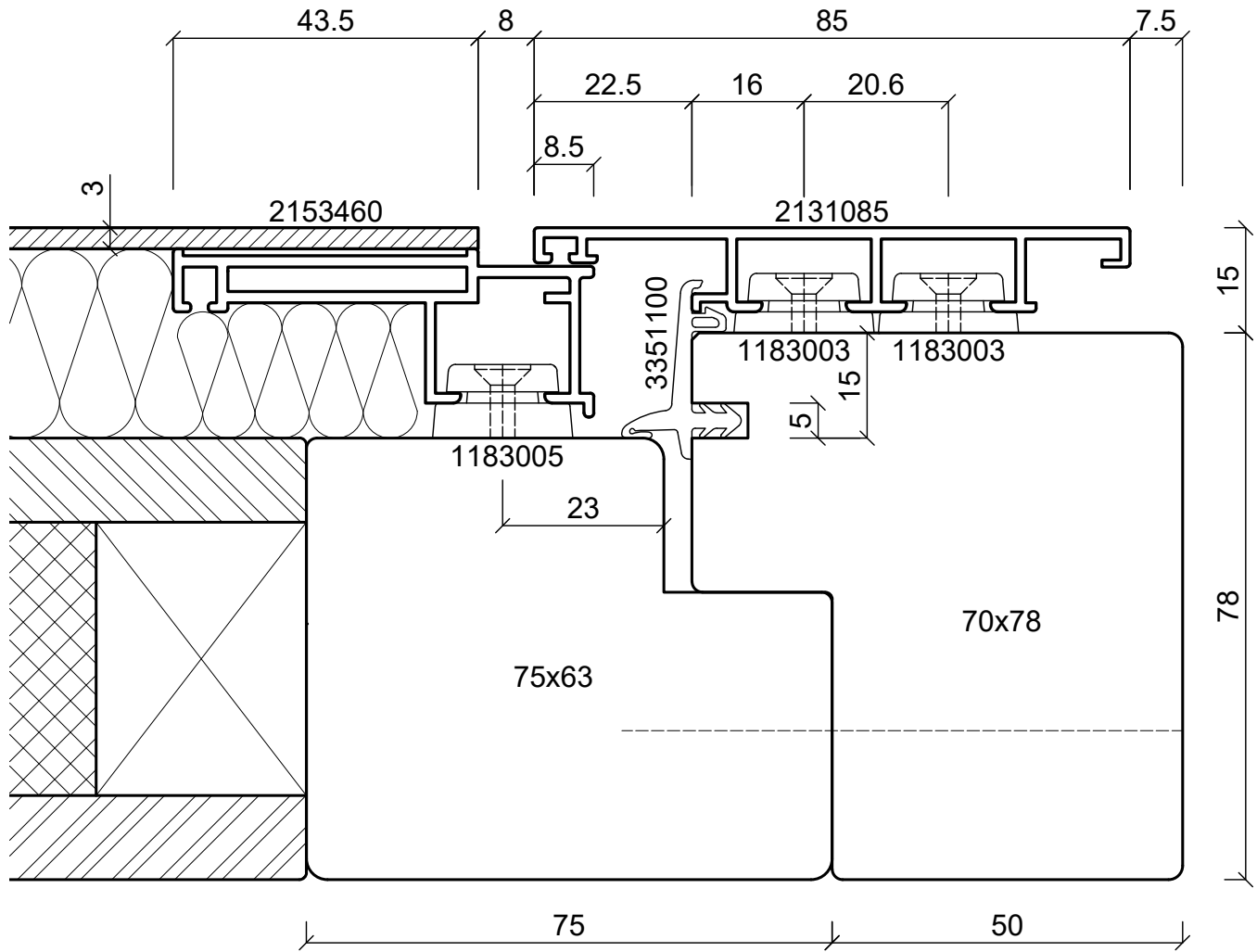
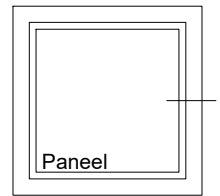

<b>batimet</b> Holz-Aluminium · Systeme · Fenster · Fassade Enderstrasse 90   D-01277 Dresden Telefon: +49 (0) 351.81186.0 Telefax: +49 (0) 351.81186.11 info@batimet.de   www.batimet.de	System		Datum	Name	Maßstab	
	batimet TA35 FB flächenbündig Vertikalschnitt rechts, Festverglasung	Gezeich.	15.11.2019	Staude	Ansicht	M1:1
		Gepr.			Detail	-
	Beschreibung	Norm				
	Blechapplikation rahmenlos	Zeichnungs-Nr.: 61026			Index: A	

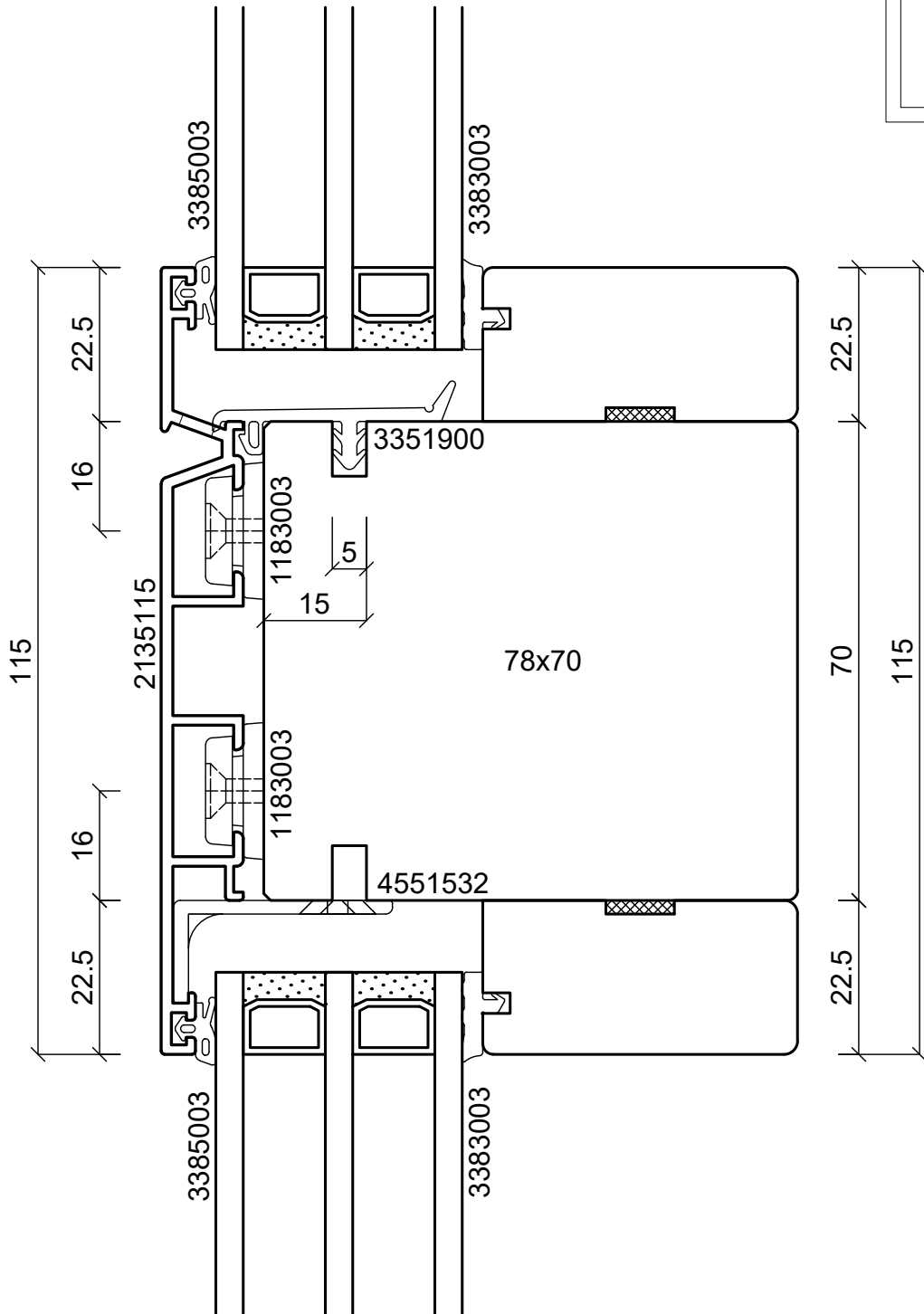

**batimet**

Holz-Aluminium · Systeme · Fenster · Fassade

Enderstrasse 90 | D-01277 Dresden

Telefon: +49 (0) 351.81186.0

Telefax: +49 (0) 351.81186.11

info@batimet.de | www.batimet.de

System

batimet TA35 FB12  
flächenbündig  
Vertikalschnitt Kämpfer

Beschreibung

Kämpferprofil 115 mm  
Festverglasungsdichtung

Datum

15.11.2019

Name

Pickel

Maßstab

Ansicht M1:1

Gezeich.

Gepr.

Norm

Detail

-

Zeichnungs-Nr.: 61201

Blatt: A

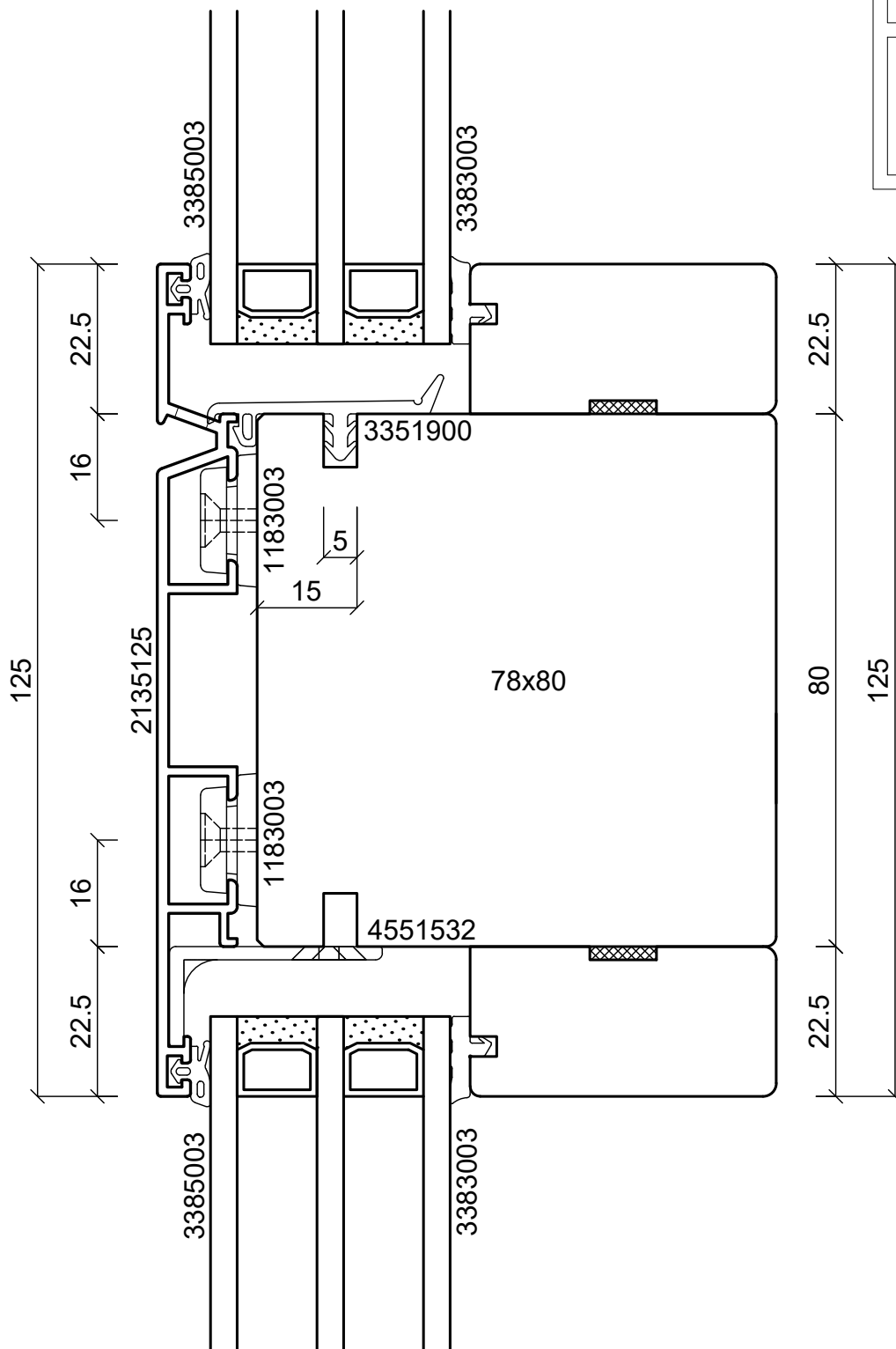

**batimet**

Holz-Aluminium · Systeme · Fenster · Fassade

Enderstrasse 90 | D-01277 Dresden

Telefon: +49 (0) 351.81186.0

Telefax: +49 (0) 351.81186.11

info@batimet.de | www.batimet.de

System

batimet TA35 FB12  
flächenbündig  
Vertikalschnitt Kämpfer

Beschreibung

Kämpferprofil 125 mm  
Festverglasungsdichtung

Datum

15.11.2019

Name

Pickel

Maßstab

Ansicht

M1:1

Gezeich.

Gepr.

Norm

Detail

-

Zeichnungs-Nr.: 61202

Blatt: A

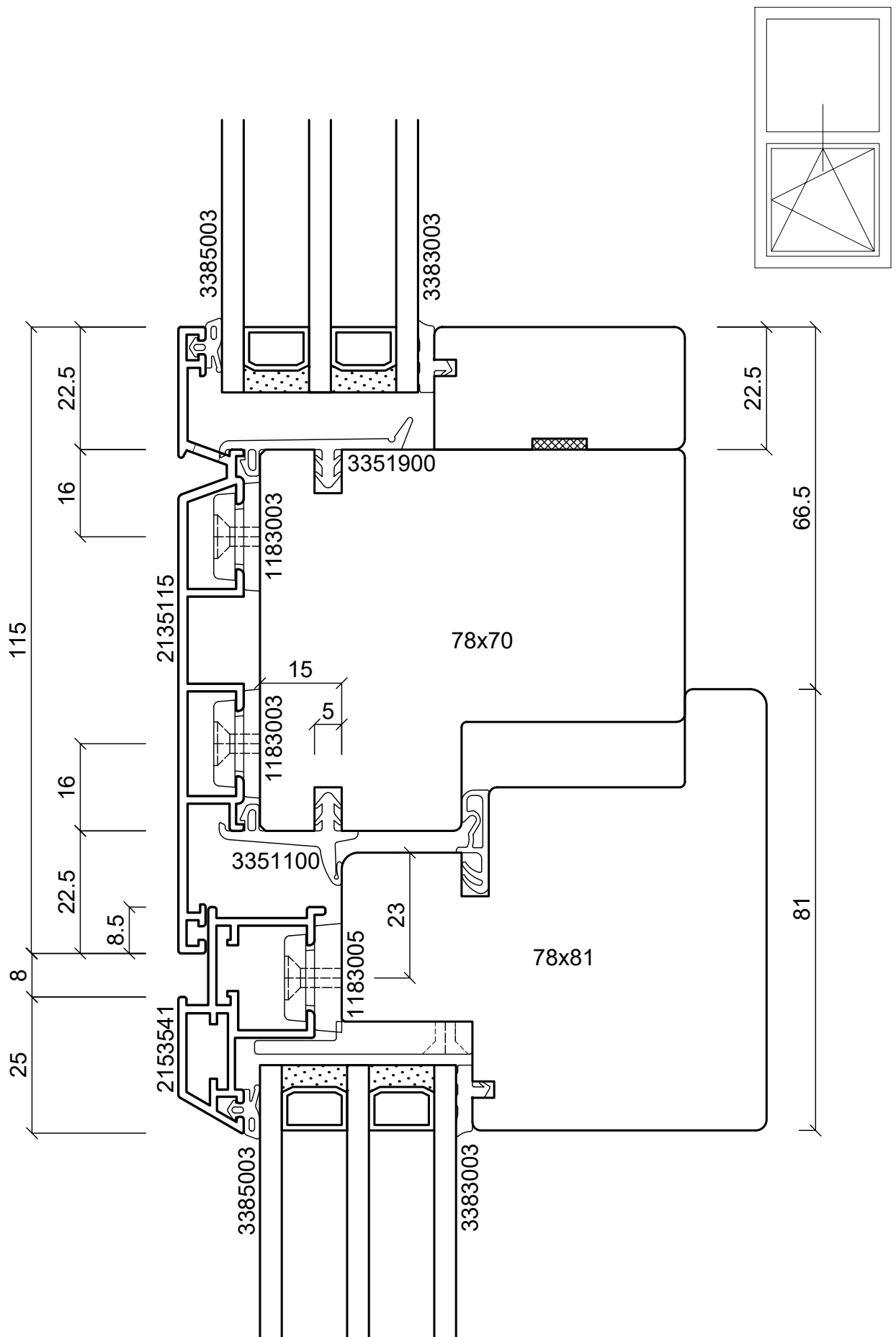

**batimet**

Holz-Aluminium · Systeme · Fenster · Fassade

Enderstrasse 90 | D-01277 Dresden

Telefon: +49 (0) 351.81186.0

Telefax: +49 (0) 351.81186.11

info@batimet.de | www.batimet.de

System	Datum	Name	Maßstab	
batimet TA35 FB12 flächenbündig Vertikalschnitt Kämpfer	Gezeich. 15.11.2019	Pickel	Ansicht	M1:1
	Gepr.		Detail	-
Beschreibung	Norm			
Kämpferprofil 115 mm Flügelprofil 41 mm Flügelversatz 15 mm	Zeichnungs-Nr.: 61203		Blatt: A	

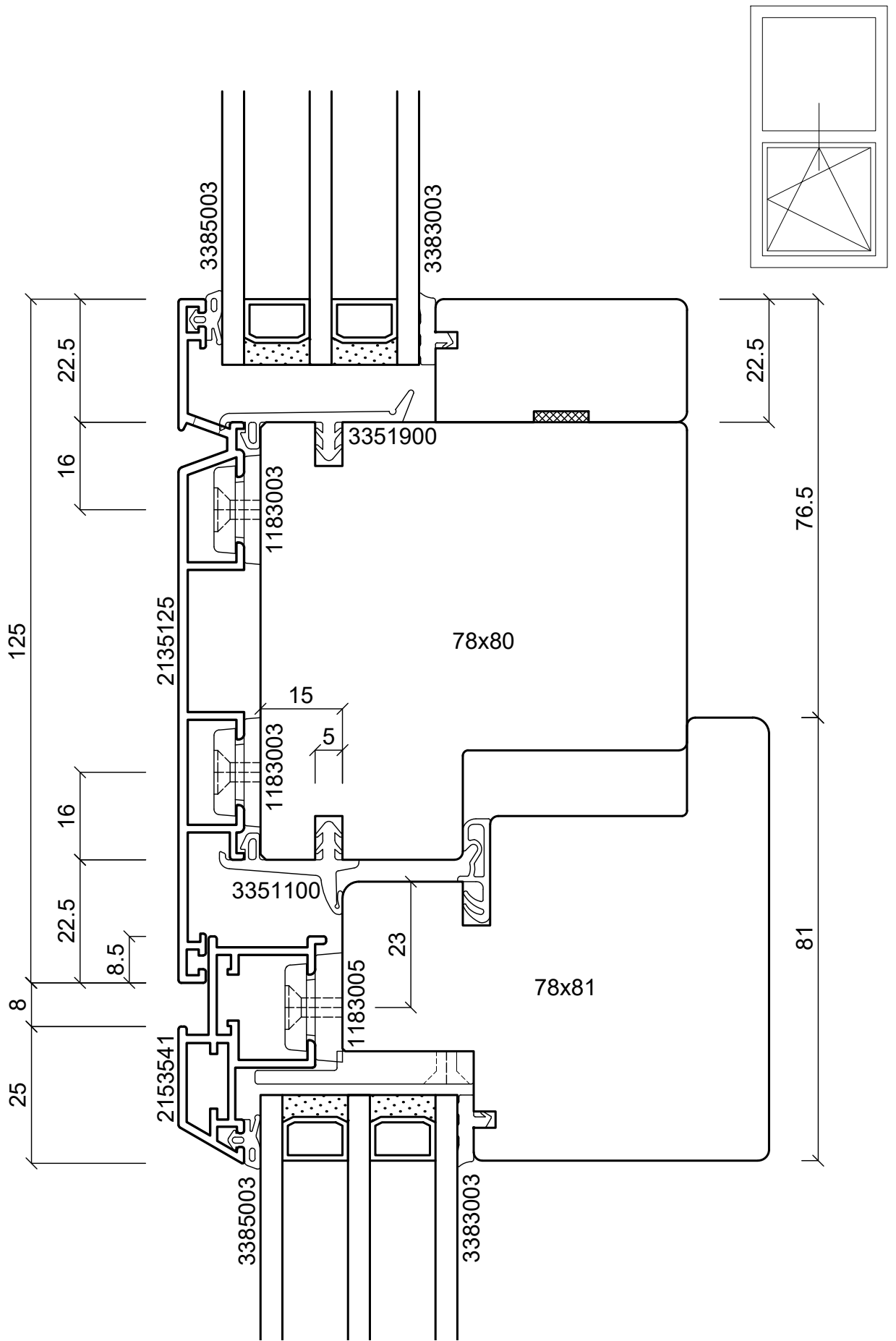

**batimet**  
 Holz-Aluminium · Systeme · Fenster · Fassade  
 Enderstrasse 90 | D-01277 Dresden  
 Telefon: +49 (0) 351.81186.0  
 Telefax: +49 (0) 351.81186.11  
 info@batimet.de | www.batimet.de

System	Datum		Name		Maßstab	
batimet TA35 FB12 flächenbündig Vertikalschnitt Kämpfer	Gezeich.	15.11.2019	Pickel		Ansicht	M1:1
	Gepr.				Detail	-
Beschreibung	Norm					
Kämpferprofil 125 mm Flügelprofil 41 mm Flügelversatz 15 mm	Zeichnungs-Nr.: 61204				Blatt: A	

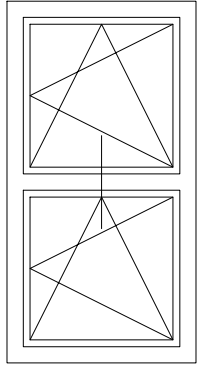
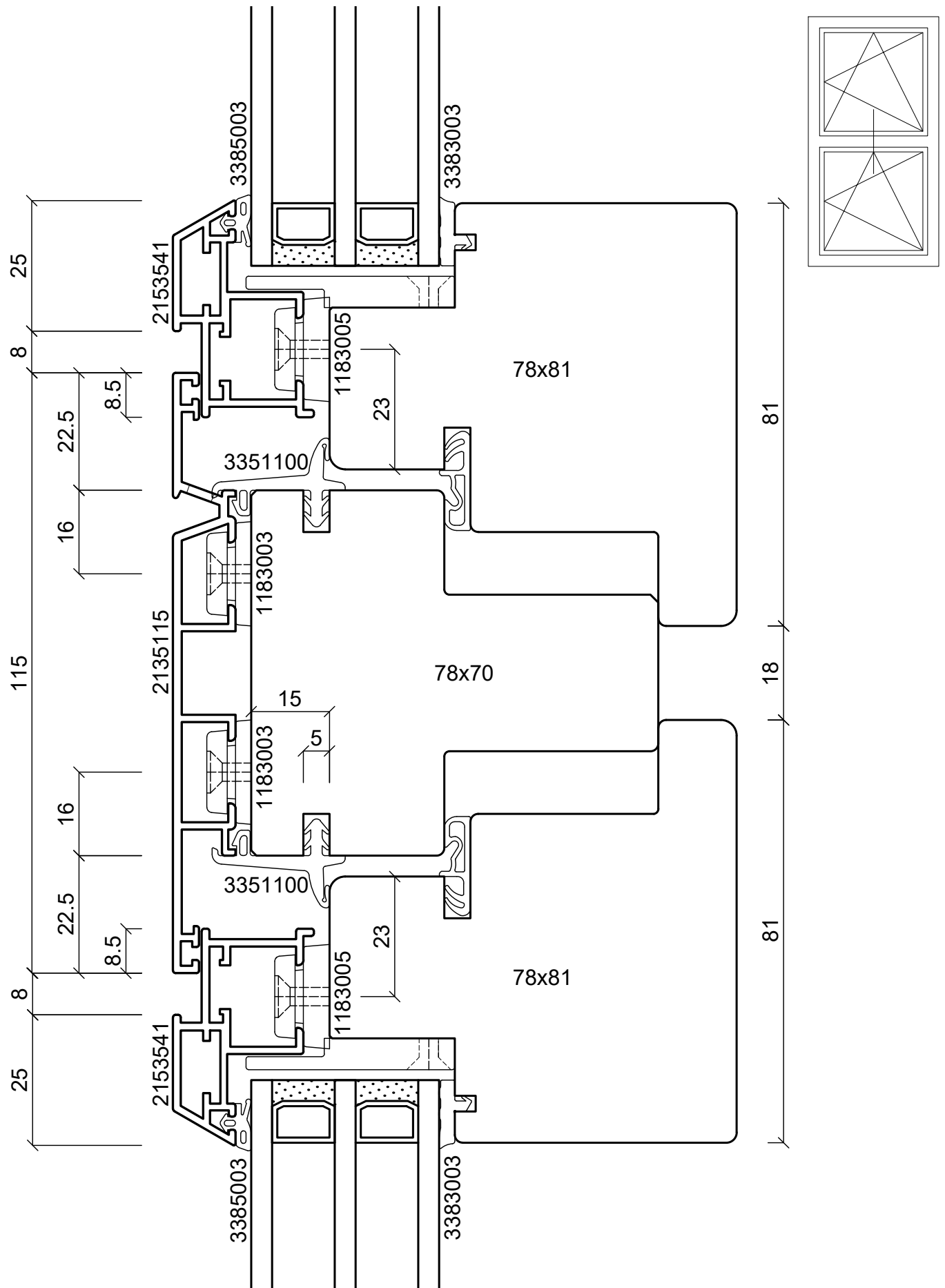

**batimet**

Holz-Aluminium · Systeme · Fenster · Fassade

Enderstrasse 90 | D-01277 Dresden

Telefon: +49 (0) 351.81186.0

Telefax: +49 (0) 351.81186.11

info@batimet.de | www.batimet.de

System	Datum	Name	Maßstab		
batimet TA35 FB12 flächenbündig Vertikalschnitt Kämpfer	Gezeich.	15.11.2019	Pickel	Ansicht	M1:1
	Gepr.			Detail	-
	Norm				
Beschreibung Kämpferprofil 115 mm Flügelprofil 41 mm Flügelversatz 15 mm	Zeichnungs-Nr.: 61205			Blatt: A	

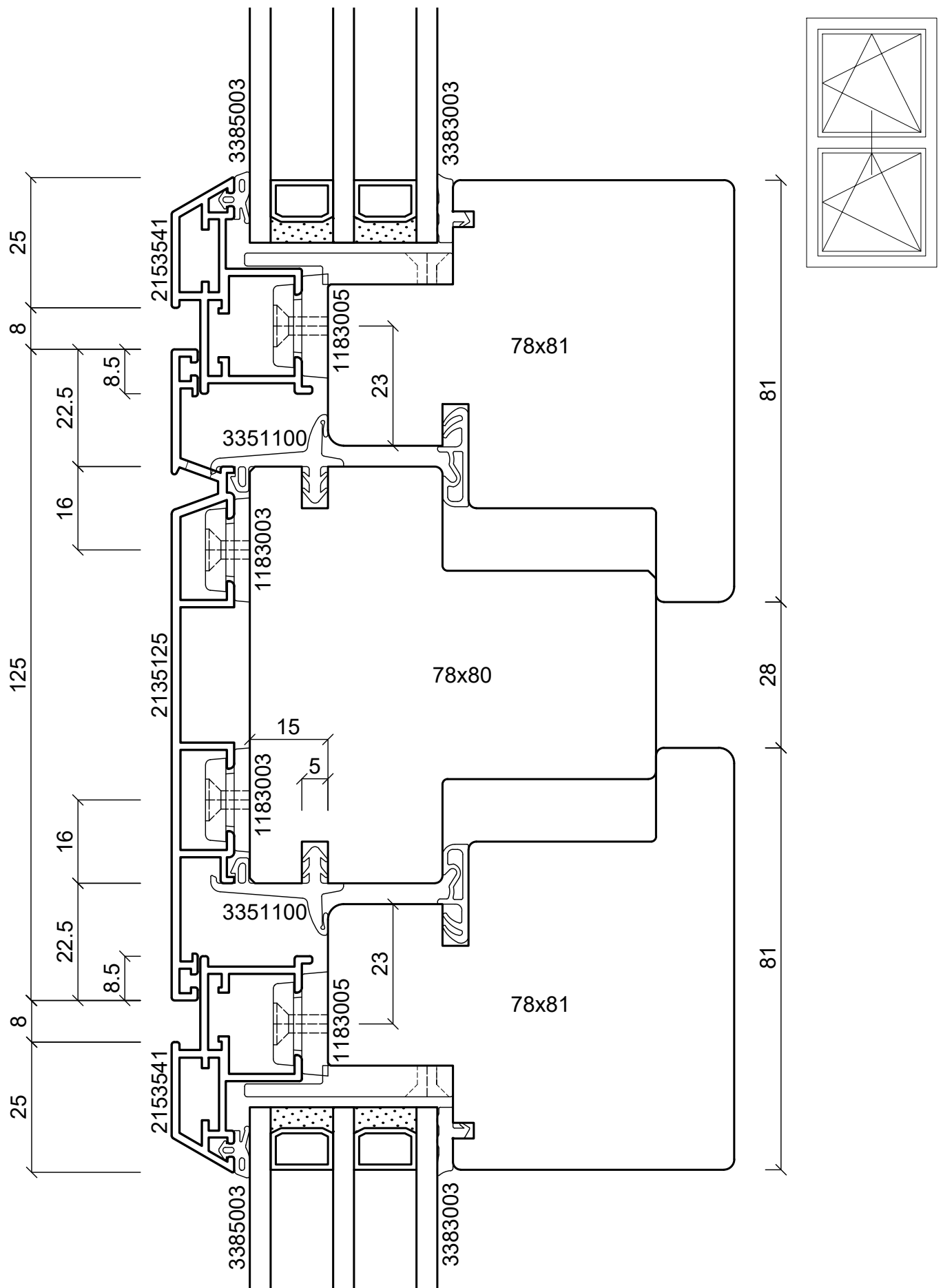

**batimet**

Holz-Aluminium · Systeme · Fenster · Fassade

Enderstrasse 90 | D-01277 Dresden

Telefon: +49 (0) 351.81186.0

Telefax: +49 (0) 351.81186.11

info@batimet.de | www.batimet.de

System

batimet TA35 FB12  
flächenbündig  
Vertikalschnitt Kämpfer

Beschreibung

Kämpferprofil 125 mm  
Flügelprofil 41 mm  
Flügelversatz 15 mm

Datum

15.11.2019

Name

Pickel

Maßstab

Ansicht M1:1

Gezeich.

Gepr.

Norm

Detail

-

Zeichnungs-Nr.: 61206

Blatt: A

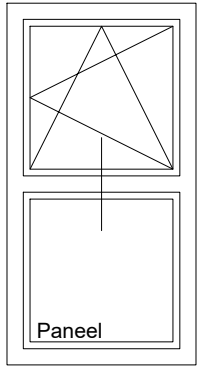
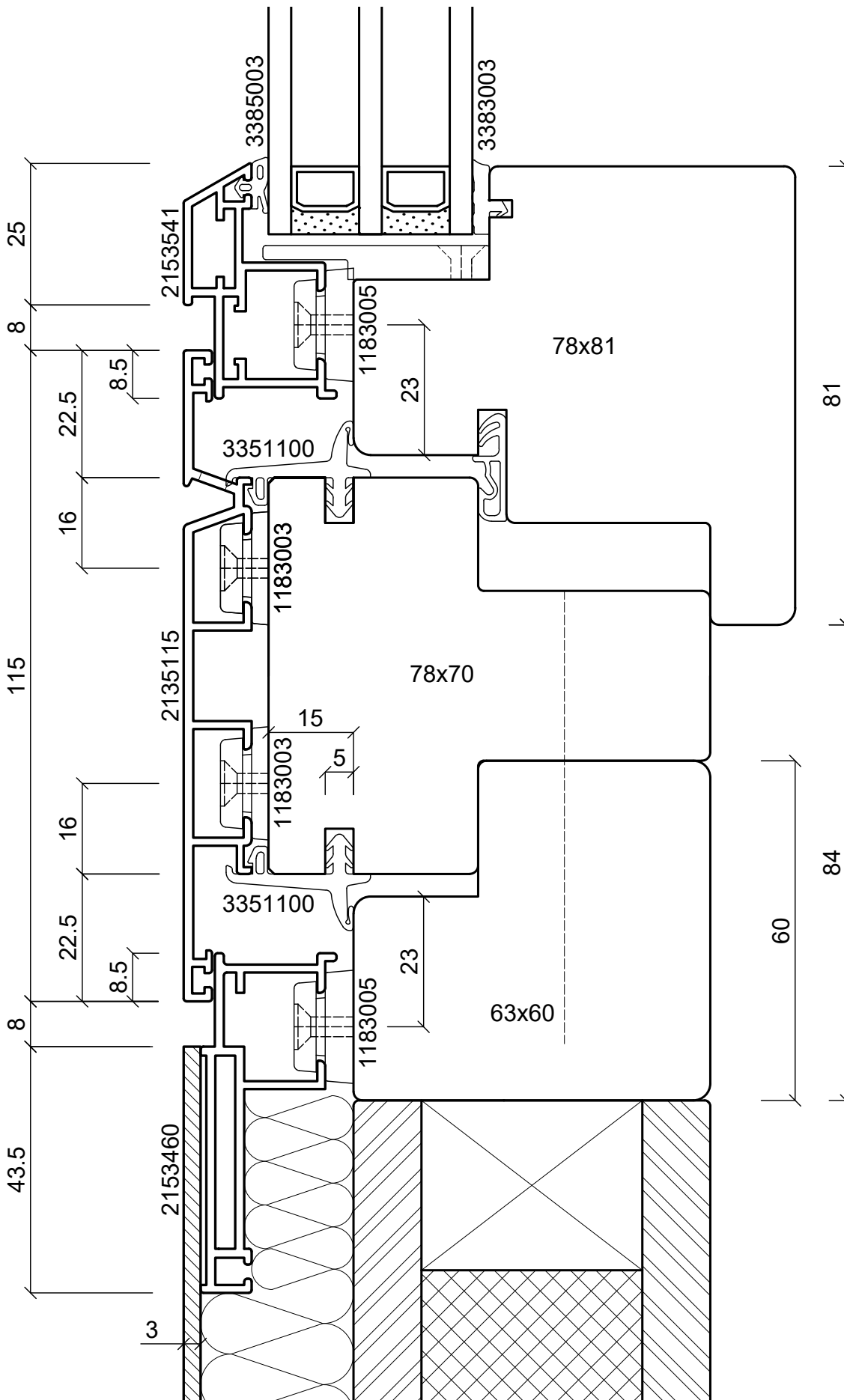

**batimet**  
 Holz-Aluminium · Systeme · Fenster · Fassade  
 Enderstrasse 90 | D-01277 Dresden  
 Telefon: +49 (0) 351.81186.0  
 Telefax: +49 (0) 351.81186.11  
 info@batimet.de | www.batimet.de

System	batimet TA35 FB12 flächenbündig Vertikalschnitt Kämpfer	Datum	15.11.2019	Name	Pickel	Maßstab	Ansicht	M1:1
		Gezeich.					Detail	-
Beschreibung	Kämpferprofil 115 mm Flügelprofil 41 mm Festteil Blechapplikation	Gepr.						
		Norm						
		Zeichnungs-Nr.: 61207				Blatt: A		



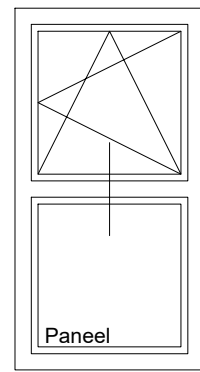
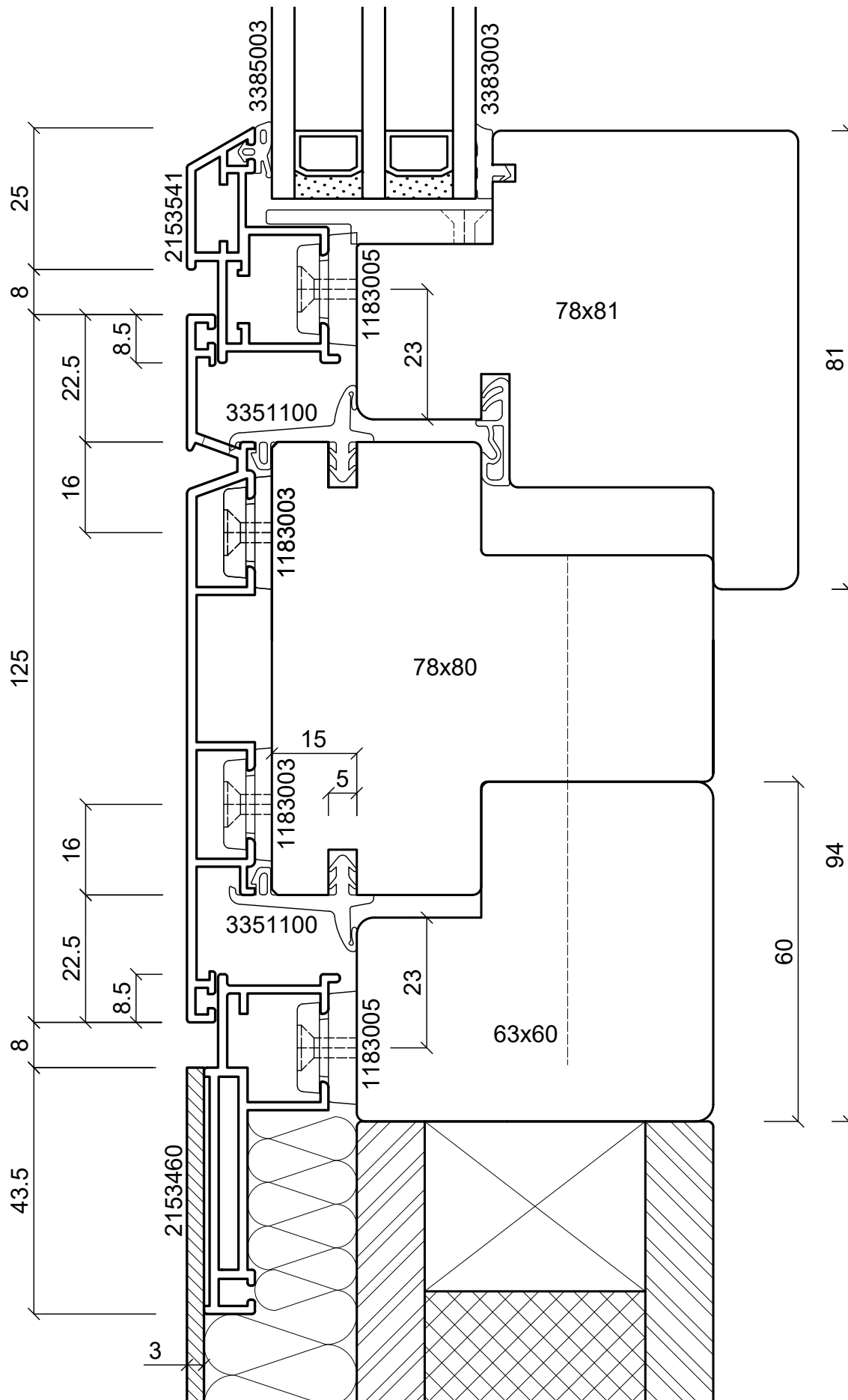

**batimet**  
 Holz-Aluminium · Systeme · Fenster · Fassade  
 Enderstrasse 90 | D-01277 Dresden  
 Telefon: +49 (0) 351.81186.0  
 Telefax: +49 (0) 351.81186.11  
 info@batimet.de | www.batimet.de

System	batimet TA35 FB12 flächenbündig Vertikalschnitt Kämpfer		Datum	15.11.2019	Name	Pickel	Maßstab	Ansicht	M1:1
Gezeich.			Gepr.				Detail	-	
Beschreibung	Kämpferprofil 125 mm Flügelprofil 41 mm Festteil Blechapplikation		Norm						
Zeichnungs-Nr.: 61208							Blatt: A		

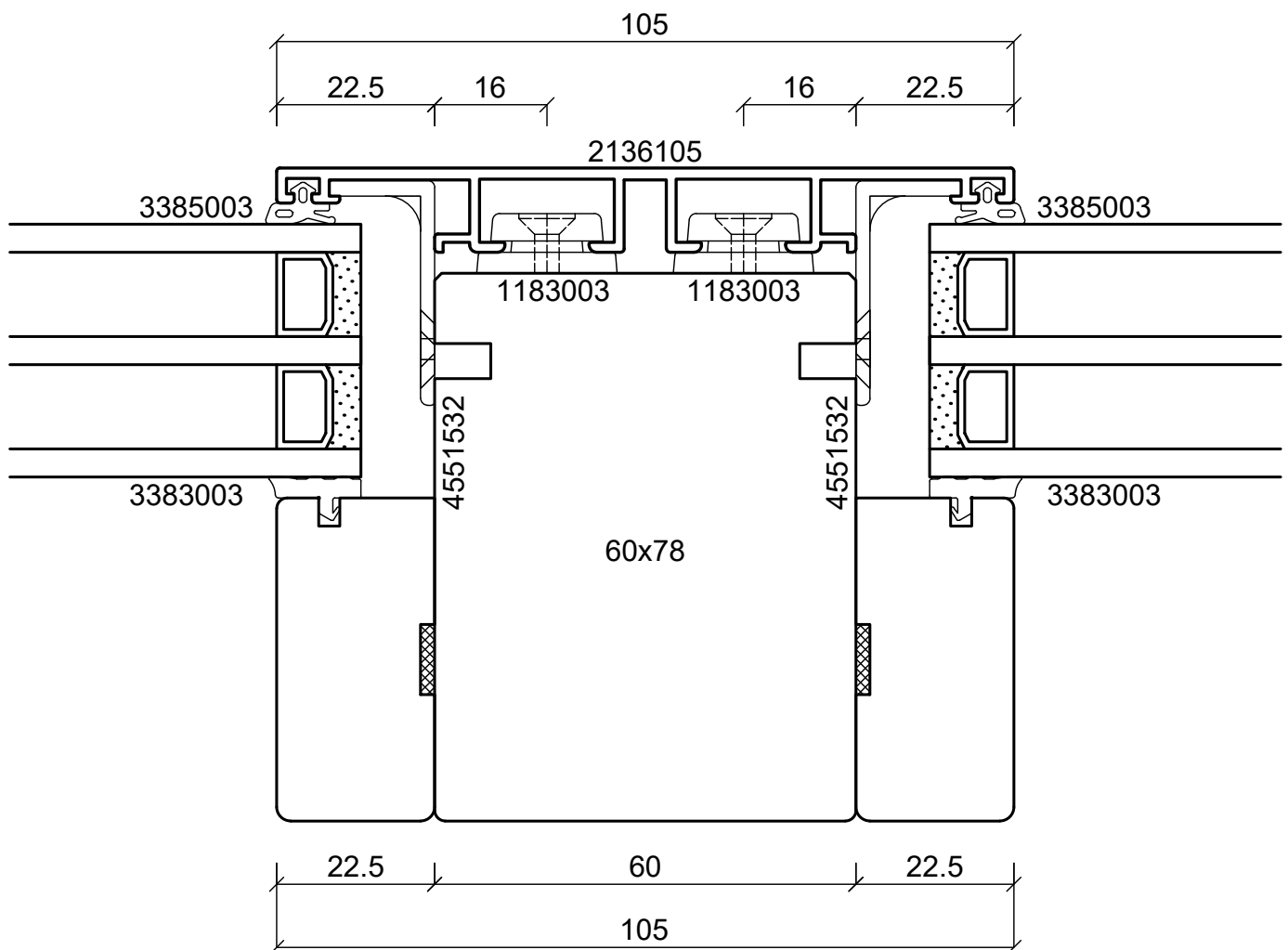
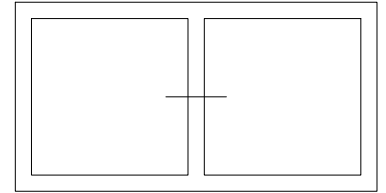

**batimet**

Holz-Aluminium · Systeme · Fenster · Fassade

Enderstrasse 90 | D-01277 Dresden

Telefon: +49 (0) 351.81186.0

Telefax: +49 (0) 351.81186.11

info@batimet.de | www.batimet.de

System	Datum	Name	Maßstab	
batimet TA35 FB12 flächenbündig Horizontalschnitt Setzholz	Gezeich. 15.11.2019	Pickel	Ansicht	M1:1
	Gepr.		Detail	-
Beschreibung	Norm			
Setzholzprofil 105 mm	Zeichnungs-Nr.: 61301		Blatt: A	

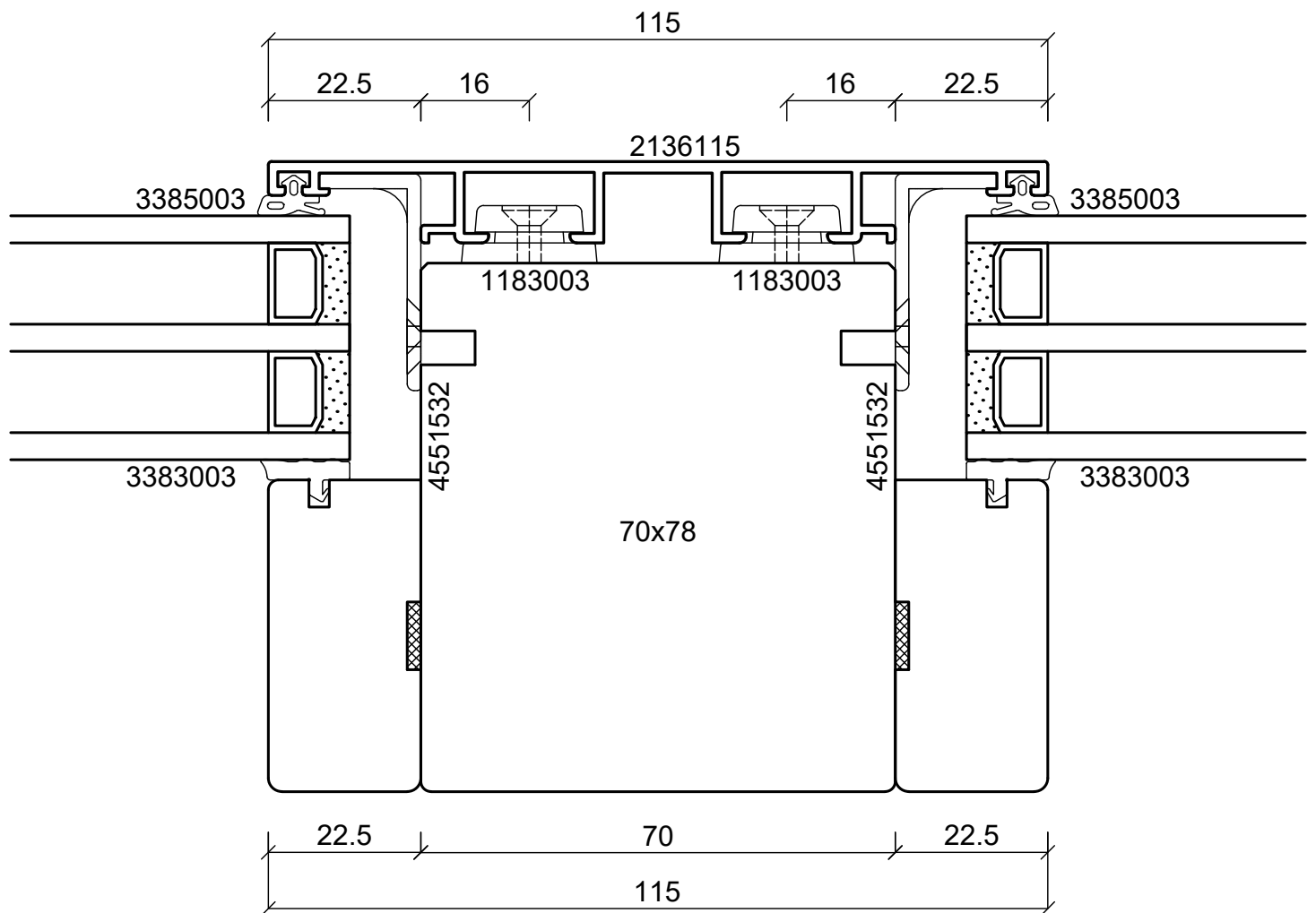
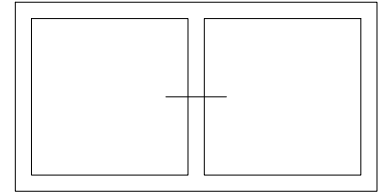

**batimet**

Holz-Aluminium · Systeme · Fenster · Fassade

Enderstrasse 90 | D-01277 Dresden

Telefon: +49 (0) 351.81186.0

Telefax: +49 (0) 351.81186.11

info@batimet.de | www.batimet.de

System	Datum	Name	Maßstab		
batimet TA35 FB12 flächenbündig Horizontalschnitt Setzholz	Gezeich.	15.11.2019	Pickel	Ansicht	M1:1
	Gepr.			Detail	-
Beschreibung	Norm				
Setzholzprofil 115 mm	Zeichnungs-Nr.: 61302			Blatt: A	

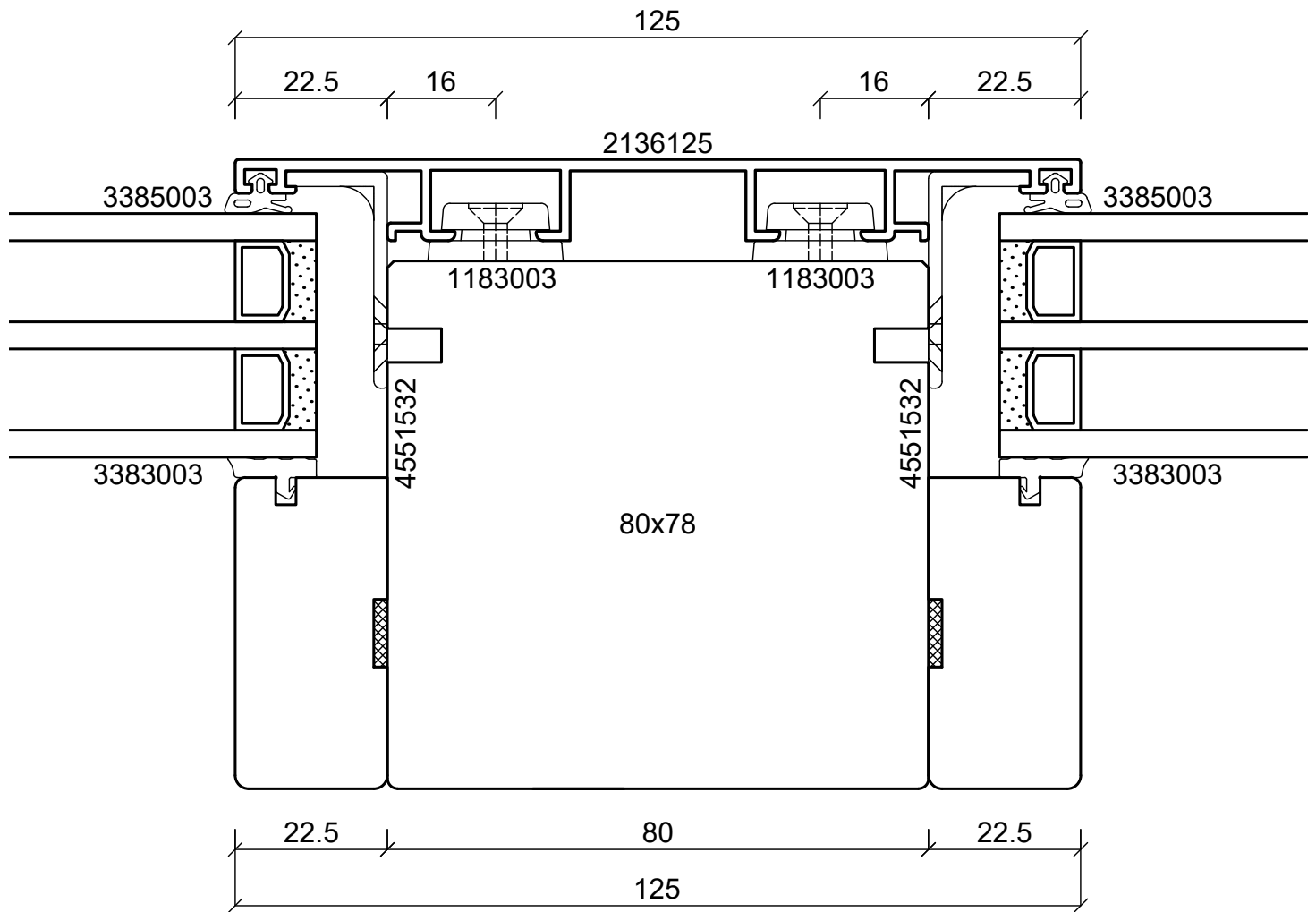
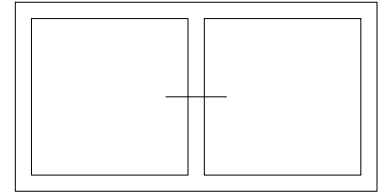

**batimet**

Holz-Aluminium · Systeme · Fenster · Fassade

Enderstrasse 90 | D-01277 Dresden

Telefon: +49 (0) 351.81186.0

Telefax: +49 (0) 351.81186.11

info@batimet.de | www.batimet.de

System	Datum	Name	Maßstab		
batimet TA35 FB12 flächenbündig Horizontalschnitt Setzholz	Gezeich.	15.11.2019	Pickel	Ansicht	M1:1
	Gepr.			Detail	-
Beschreibung	Norm				
Setzholzprofil 125 mm	Zeichnungs-Nr.: 61303			Blatt: A	

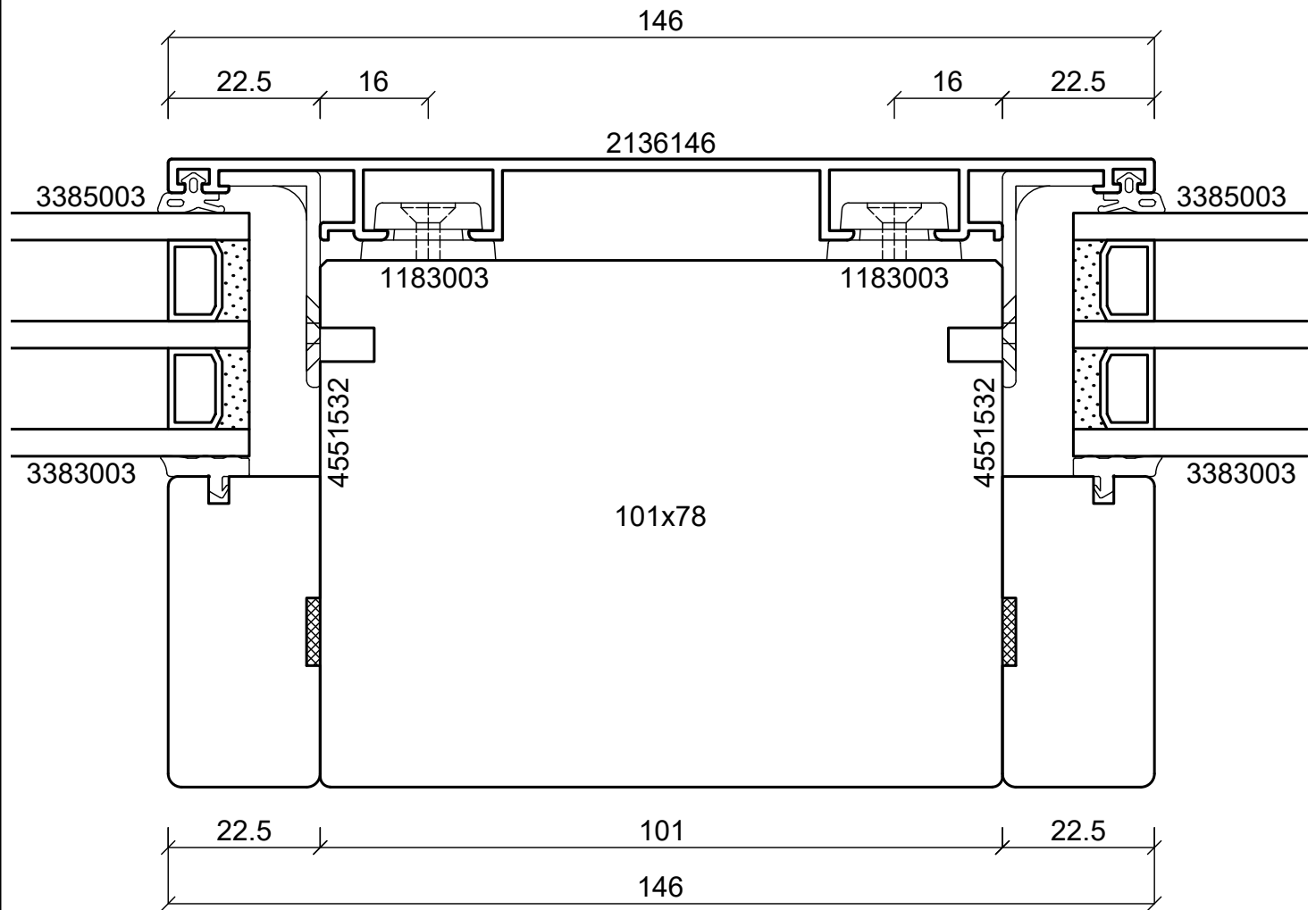
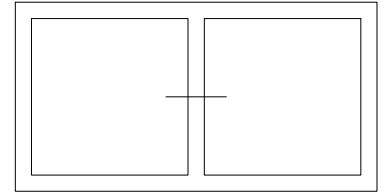

**batimet**

Holz-Aluminium · Systeme · Fenster · Fassade

Enderstrasse 90 | D-01277 Dresden

Telefon: +49 (0) 351.81186.0

Telefax: +49 (0) 351.81186.11

info@batimet.de | www.batimet.de

System	Datum	Name	Maßstab	
batimet TA35 FB12 flächenbündig Horizontalschnitt Setzholz	Gezeich. 15.11.2019	Pickel	Ansicht	M1:1
	Gepr.		Detail	-
Beschreibung	Norm			
Setzholzprofil 146 mm	Zeichnungs-Nr.: 61304		Blatt: A	

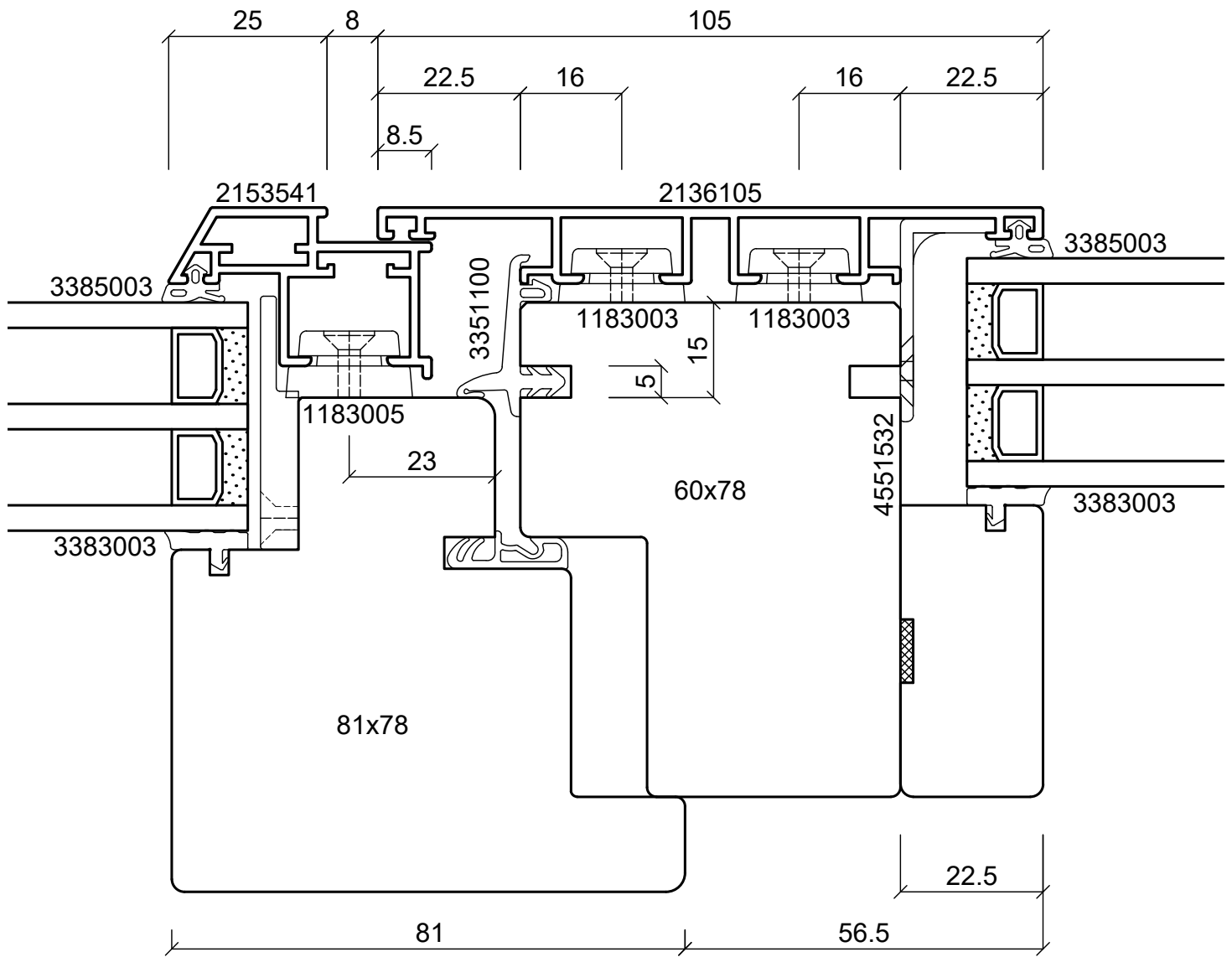
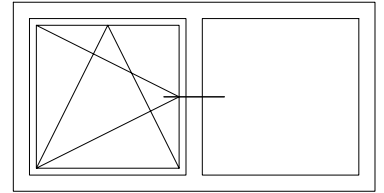

<b>batimet</b> Holz-Aluminium · Systeme · Fenster · Fassade Enderstrasse 90   D-01277 Dresden Telefon: +49 (0) 351.81186.0 Telefax: +49 (0) 351.81186.11 info@batimet.de   www.batimet.de	System	Datum	Name	Maßstab	
	batimet TA35 FB12 flächenbündig Horizontalschnitt Setzholz	Gezeich. 15.11.2019	Pickel	Ansicht	M1:1
	Beschreibung	Gepr.		Detail	-
	Setzholzprofil 105 mm Flügelprofil 41 mm Flügelversatz 15 mm	Norm			
		Zeichnungs-Nr.: 61305		Blatt: A	

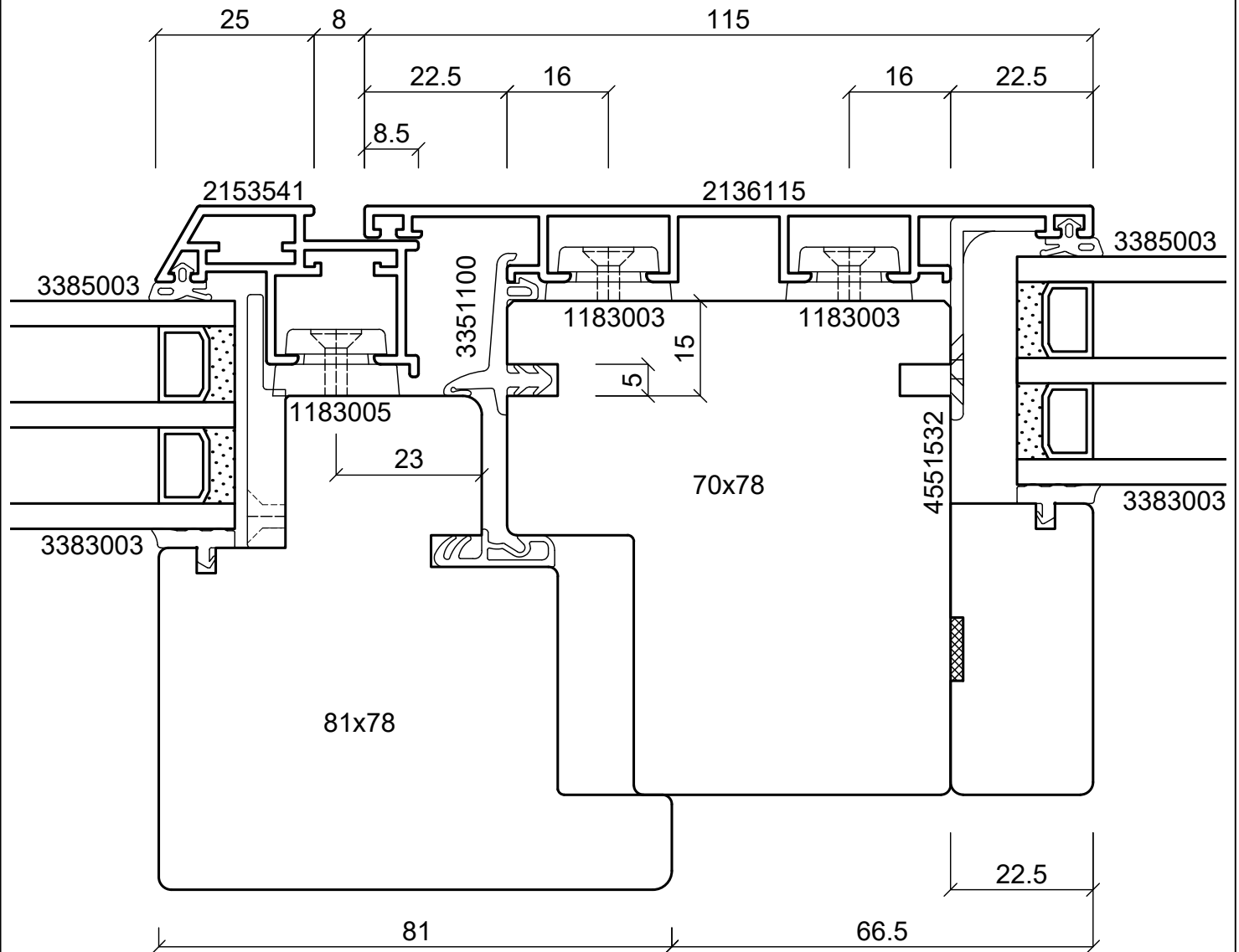
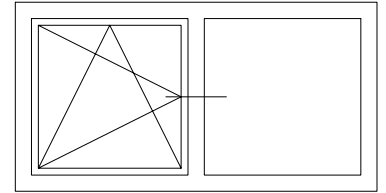

**batimet**

Holz-Aluminium · Systeme · Fenster · Fassade

Enderstrasse 90 | D-01277 Dresden

Telefon: +49 (0) 351.81186.0

Telefax: +49 (0) 351.81186.11

info@batimet.de | www.batimet.de

System

batimet TA35 FB12  
flächenbündig  
Horizontalschnitt Setzholz

Beschreibung

Setzholzprofil 115 mm  
Flügelprofil 41 mm  
Flügelversatz 15 mm

Datum

15.11.2019

Name

Pickel

Maßstab

Ansicht M1:1

Gezeich.

15.11.2019

Gepr.

Detail

-

Norm

Zeichnungs-Nr.: 61306

Blatt: A

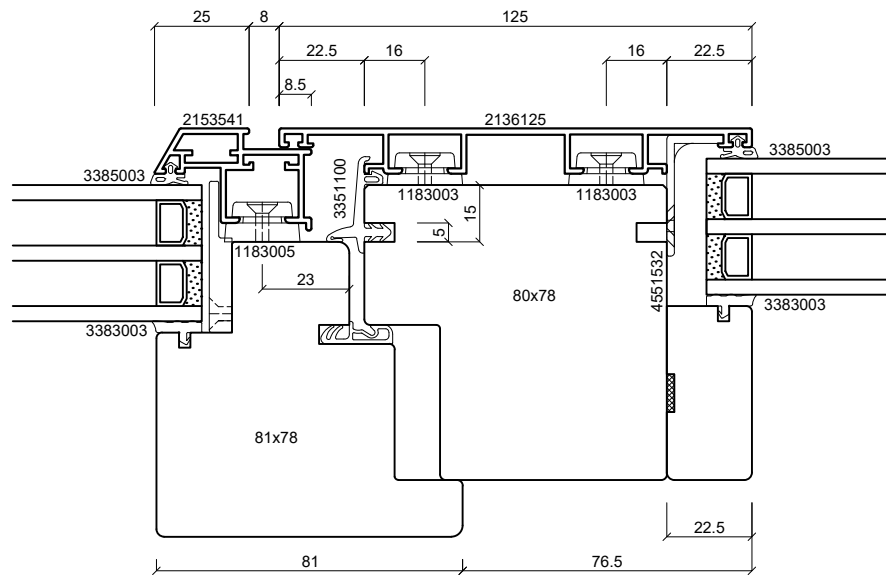
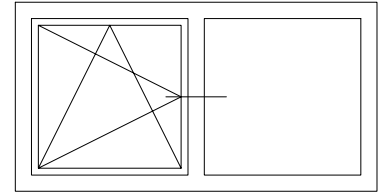

**batimet**

Holz-Aluminium · Systeme · Fenster · Fassade

Enderstrasse 90 | D-01277 Dresden

Telefon: +49 (0) 351.81186.0

Telefax: +49 (0) 351.81186.11

info@batimet.de | www.batimet.de

System

batimet TA35 FB12  
flächenbündig  
Horizontalschnitt Setzholz

Beschreibung

Setzholzprofil 125 mm  
Flügelprofil 41 mm  
Flügelversatz 15 mm

Datum

15.11.2019

Name

Pickel

Maßstab

Ansicht M1:2

Gezeich.

Gepr.

Norm

Detail

-

Zeichnungs-Nr.: 61307

Blatt: A



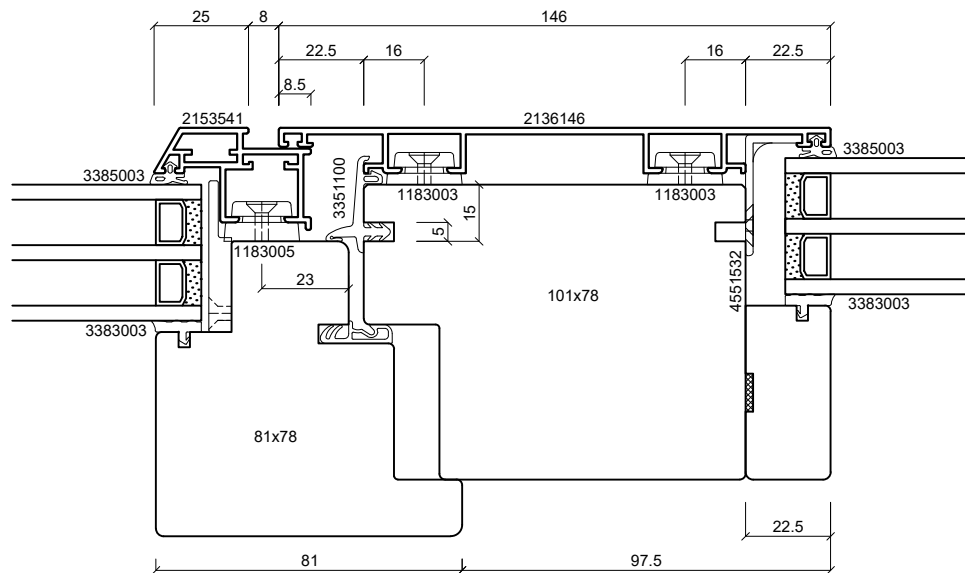
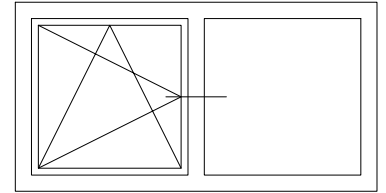

**batimet**

Holz-Aluminium · Systeme · Fenster · Fassade

Enderstrasse 90 | D-01277 Dresden

Telefon: +49 (0) 351.81186.0

Telefax: +49 (0) 351.81186.11

info@batimet.de | www.batimet.de

System

batimet TA35 FB12  
flächenbündig  
Horizontalschnitt Setzholz

Beschreibung

Setzholzprofil 146 mm  
Flügelprofil 41 mm  
Flügelversatz 15 mm

Datum

15.11.2019

Name

Pickel

Maßstab

Ansicht M1:2

Gezeich.

Gepr.

Norm

Detail

-

Zeichnungs-Nr.: 61308

Blatt: A

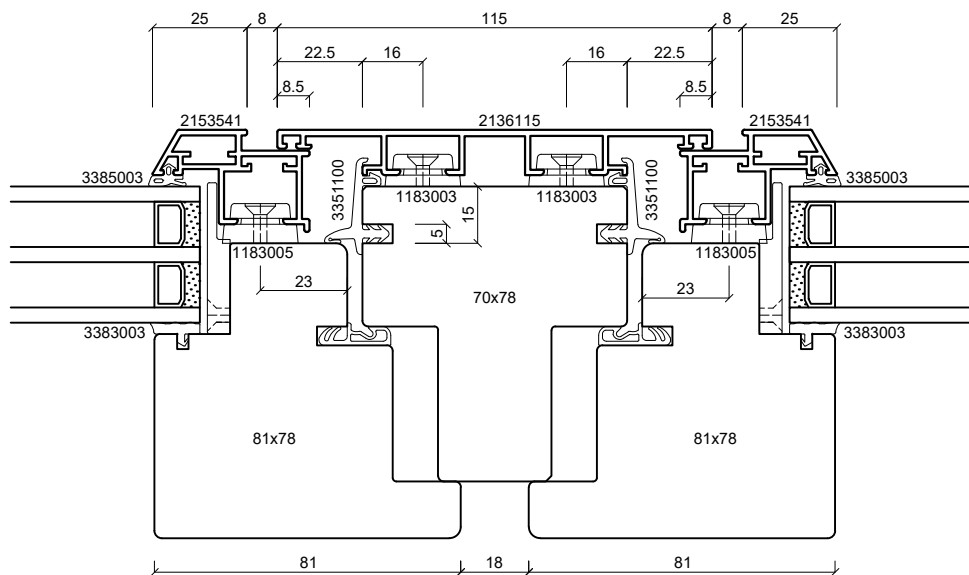
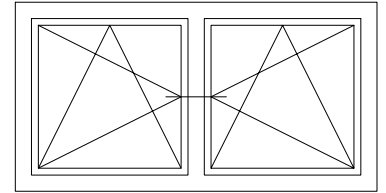

**batimet**

Holz-Aluminium · Systeme · Fenster · Fassade

Enderstrasse 90 | D-01277 Dresden

Telefon: +49 (0) 351.81186.0

Telefax: +49 (0) 351.81186.11

info@batimet.de | www.batimet.de

System

batimet TA35 FB12  
flächenbündig  
Horizontalschnitt Setzholz

Beschreibung

Setzholzprofil 115 mm  
Flügelprofil 41 mm  
Flügelversatz 15 mm

Datum

15.11.2019

Name

Pickel

Maßstab

Ansicht M1:2

Gezeich.

Gepr.

Norm

Detail

-

Zeichnungs-Nr.: 61309

Blatt: A

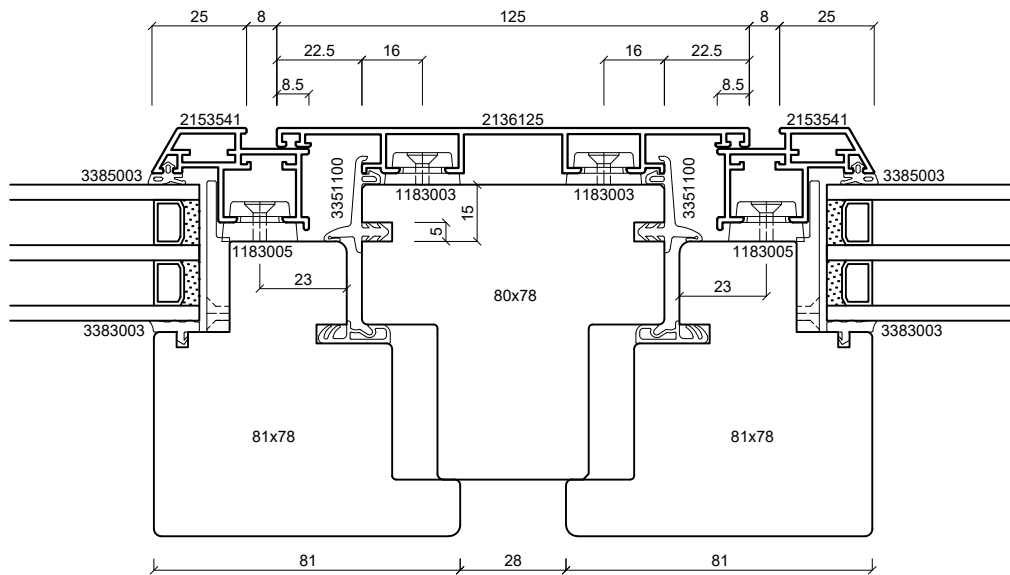
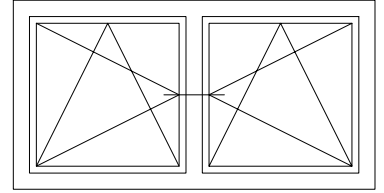

**batimet**

Holz-Aluminium · Systeme · Fenster · Fassade

Enderstrasse 90 | D-01277 Dresden

Telefon: +49 (0) 351.81186.0

Telefax: +49 (0) 351.81186.11

info@batimet.de | www.batimet.de

System

batimet TA35 FB12  
flächenbündig  
Horizontalschnitt Setzholz

Beschreibung

Setzholzprofil 125 mm  
Flügelprofil 41 mm  
Flügelversatz 15 mm

Datum

15.11.2019

Name

Pickel

Maßstab

Ansicht M1:2

Gezeich.

Gepr.

Norm

Detail

-

Zeichnungs-Nr.: 61310

Blatt: A

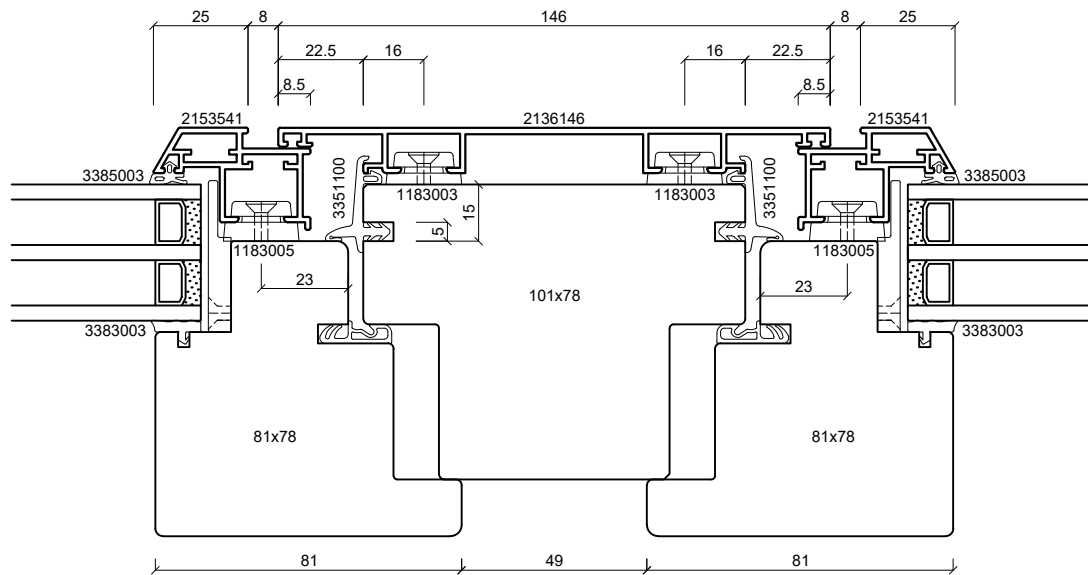
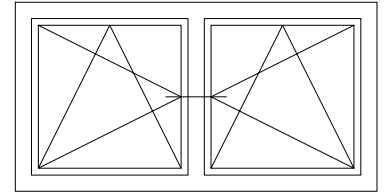

**batimet**

Holz-Aluminium · Systeme · Fenster · Fassade

Enderstrasse 90 | D-01277 Dresden

Telefon: +49 (0) 351.81186.0

Telefax: +49 (0) 351.81186.11

info@batimet.de | www.batimet.de

System	Datum	Name	Maßstab	
batimet TA35 FB12 flächenbündig Horizontalschnitt Setzholz	Gezeich.	15.11.2019	Pickel	Ansicht M1:2
	Gepr.			Detail -
Beschreibung	Norm			
Setzholzprofil 146 mm Flügelprofil 41 mm Flügelversatz 15 mm	Zeichnungs-Nr.: 61311			Blatt: A

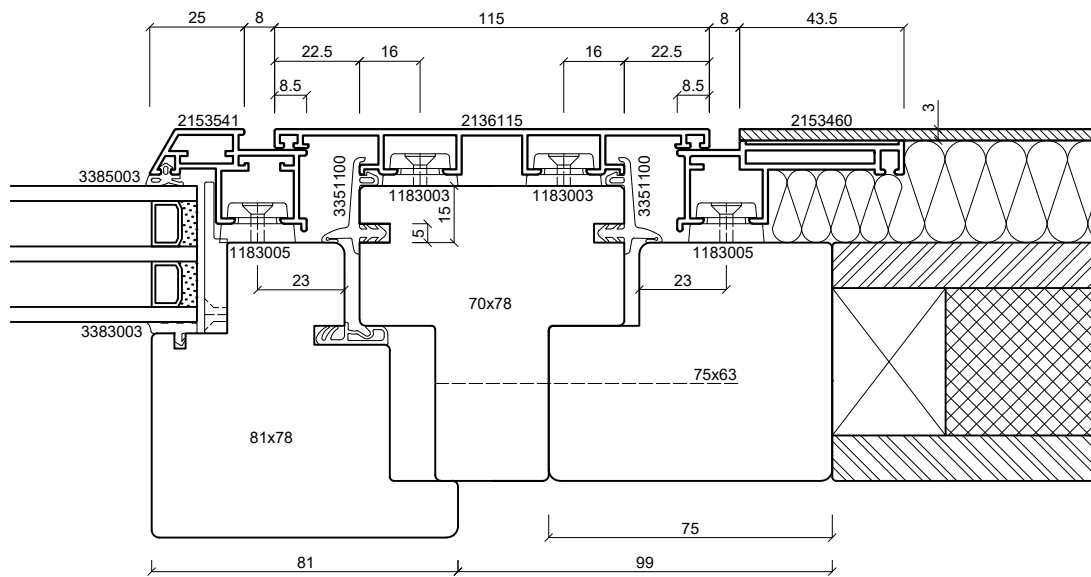
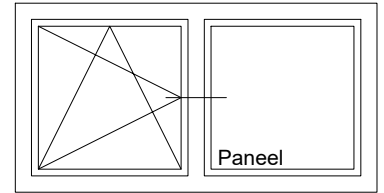

**batimet**

Holz-Aluminium · Systeme · Fenster · Fassade

Enderstrasse 90 | D-01277 Dresden

Telefon: +49 (0) 351.81186.0

Telefax: +49 (0) 351.81186.11

info@batimet.de | www.batimet.de

System	Datum	Name	Maßstab		
batimet TA35 FB12 flächenbündig Horizontalschnitt Setzholz	Gezeich.	15.11.2019	Pickel	Ansicht	M1:2
	Gepr.			Detail	-
Beschreibung	Norm				
Setzholzprofil 115 mm Flügelprofil 41 mm Festteil Blechapplikation	Zeichnungs-Nr.: 61312			Blatt: A	

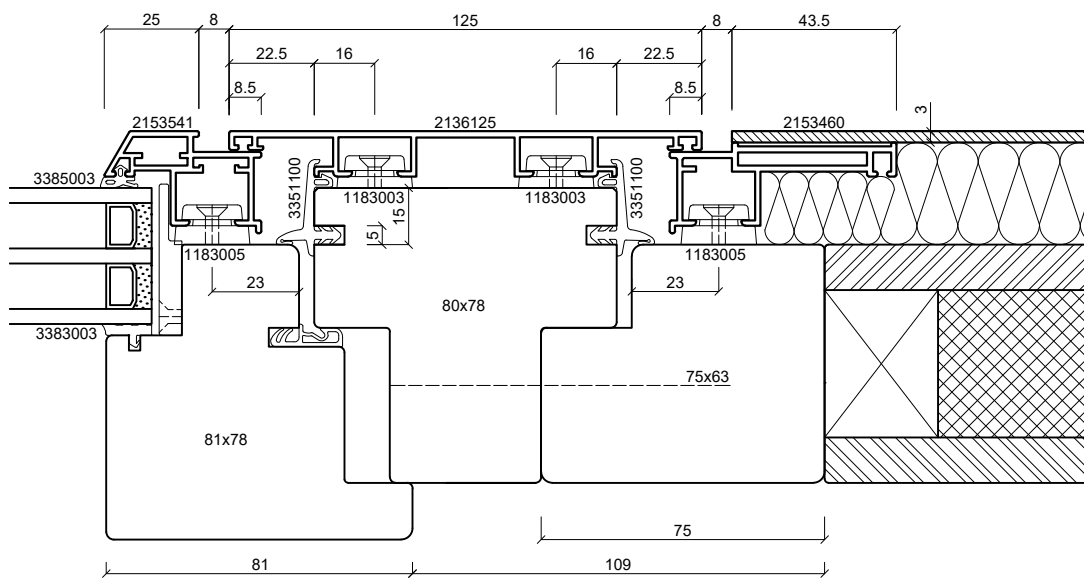
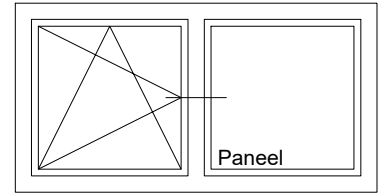

**batimet**

Holz-Aluminium · Systeme · Fenster · Fassade

Enderstrasse 90 | D-01277 Dresden

Telefon: +49 (0) 351.81186.0

Telefax: +49 (0) 351.81186.11

info@batimet.de | www.batimet.de

System	Datum	Name	Maßstab		
batimet TA35 FB12 flächenbündig Horizontalschnitt Setzholz	Gezeich.	15.11.2019	Pickel	Ansicht	M1:2
	Gepr.			Detail	-
Beschreibung	Norm				
Setzholzprofil 125 mm Flügelprofil 41 mm Festteil Blechapplikation	Zeichnungs-Nr.: 61313			Blatt: A	

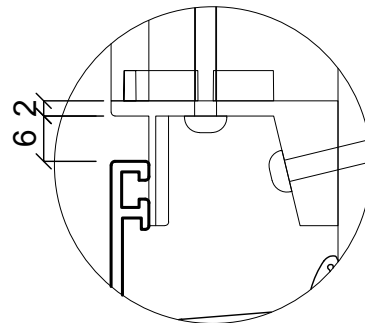
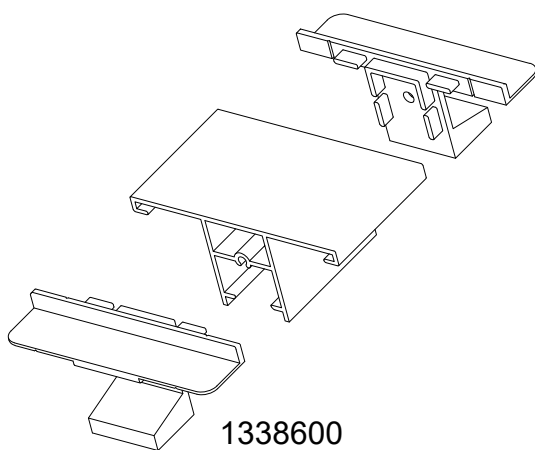
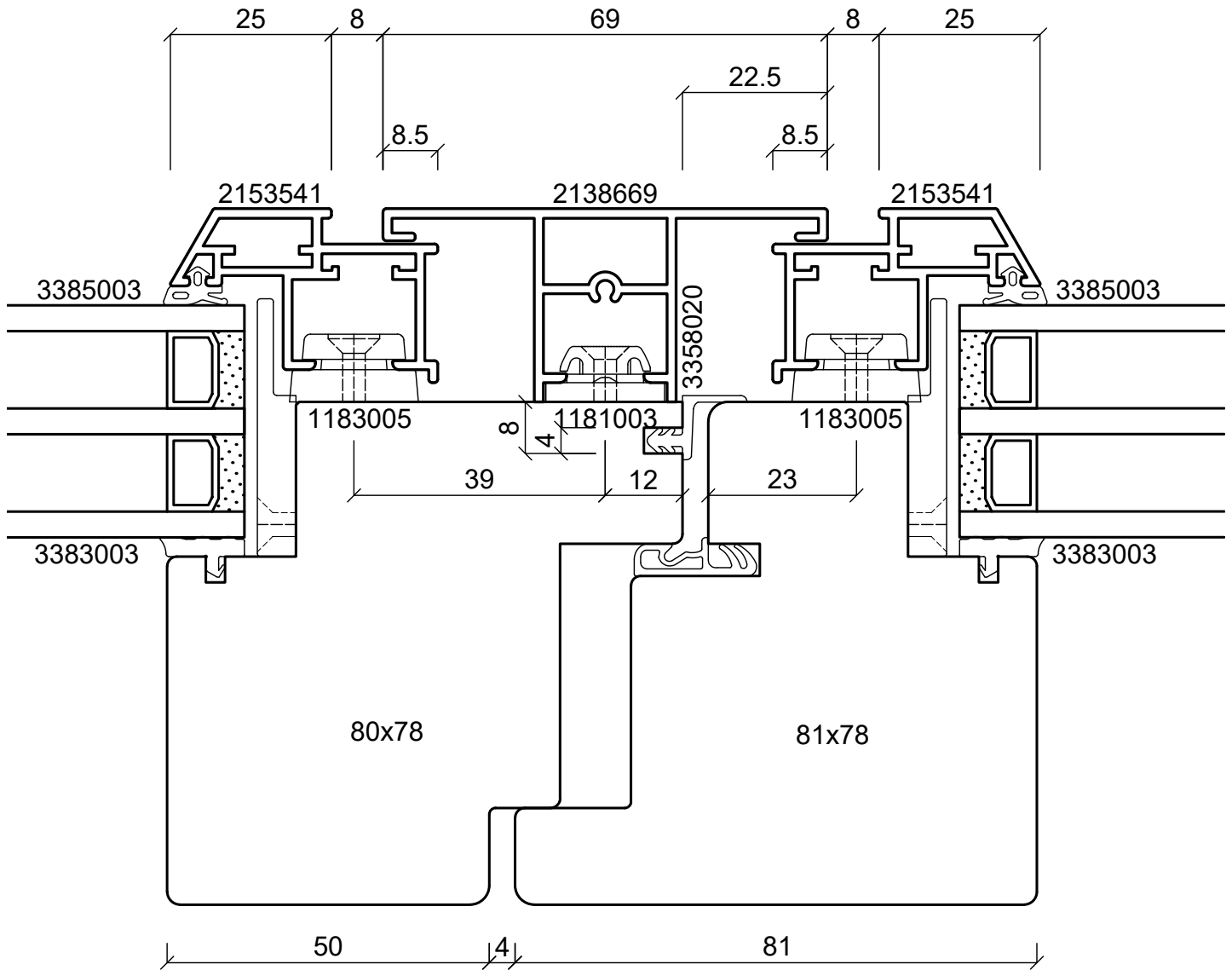
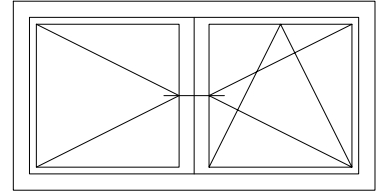

**batimet**

Holz-Aluminium · Systeme · Fenster · Fassade

Enderstrasse 90 | D-01277 Dresden

Telefon: +49 (0) 351.81186.0

Telefax: +49 (0) 351.81186.11

info@batimet.de | www.batimet.de

System	Datum	Name	Maßstab	
batimet TA35 FB12 flächenbündig Horizontalschnitt Stulp	Gezeich.	15.11.2019	Pickel	Ansicht M1:1
	Gepr.			Detail -
Beschreibung	Norm			
Stulpprofil 69 mm Flügelprofil 41 mm Stulpdichtung	Zeichnungs-Nr.: 61402		Blatt: A	

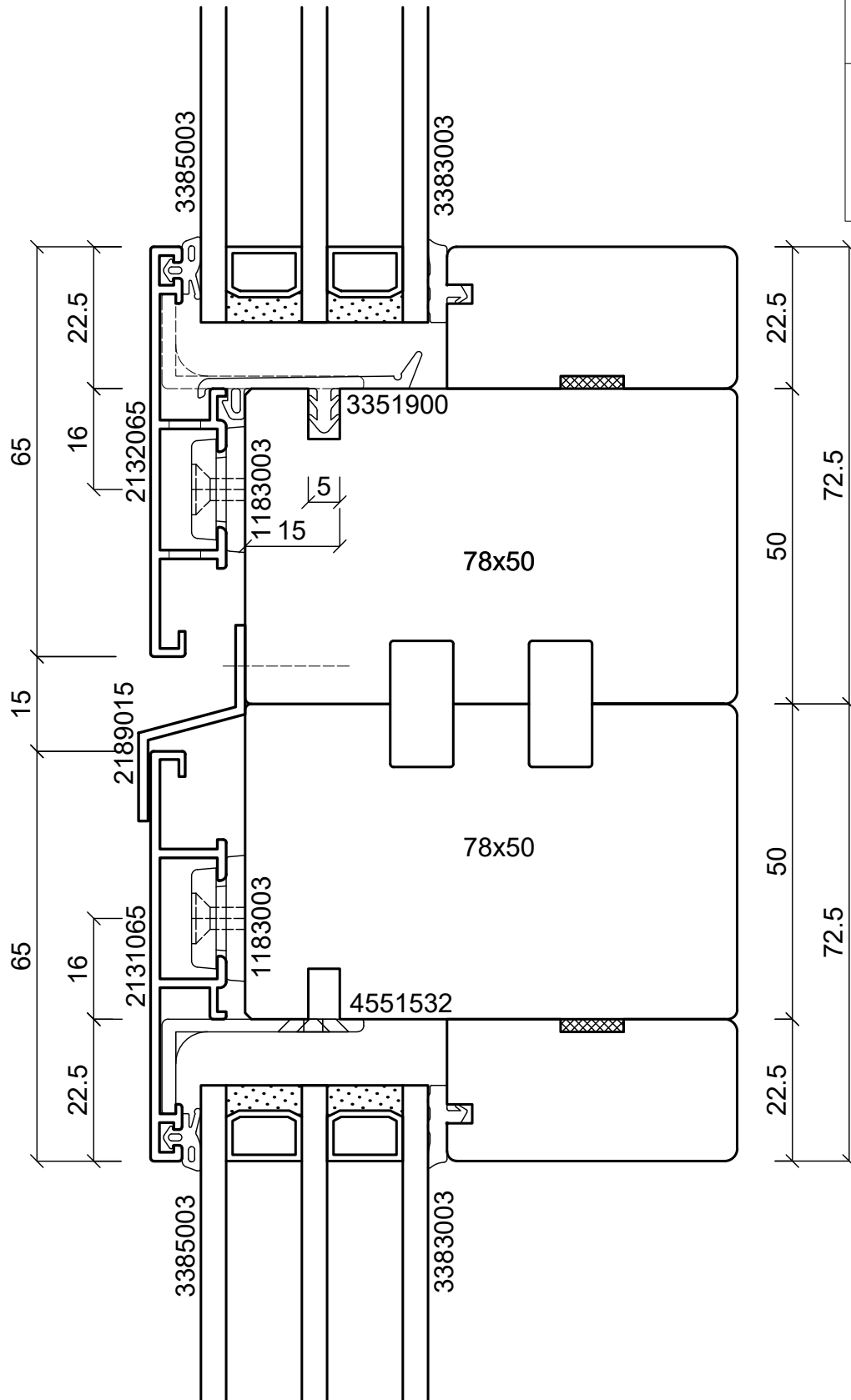

**batimet**

Holz-Aluminium · Systeme · Fenster · Fassade

Enderstrasse 90 | D-01277 Dresden

Telefon: +49 (0) 351.81186.0

Telefax: +49 (0) 351.81186.11

info@batimet.de | www.batimet.de

System

batimet TA35 FB12  
flächenbündig  
Vertikalschnitt Kopplung

Beschreibung

Rahmenprofil 65 mm  
Festverglasungsdichtung  
Z-Kopplungsprofil

Datum

15.11.2019

Name

Pickel

Maßstab

Ansicht M1:1

Gezeich.

Gepr.

Norm

Detail

-

Zeichnungs-Nr.: 61501

Blatt: A



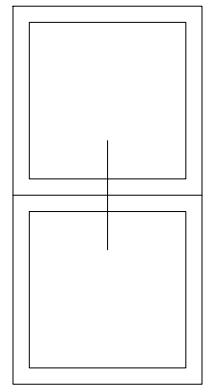
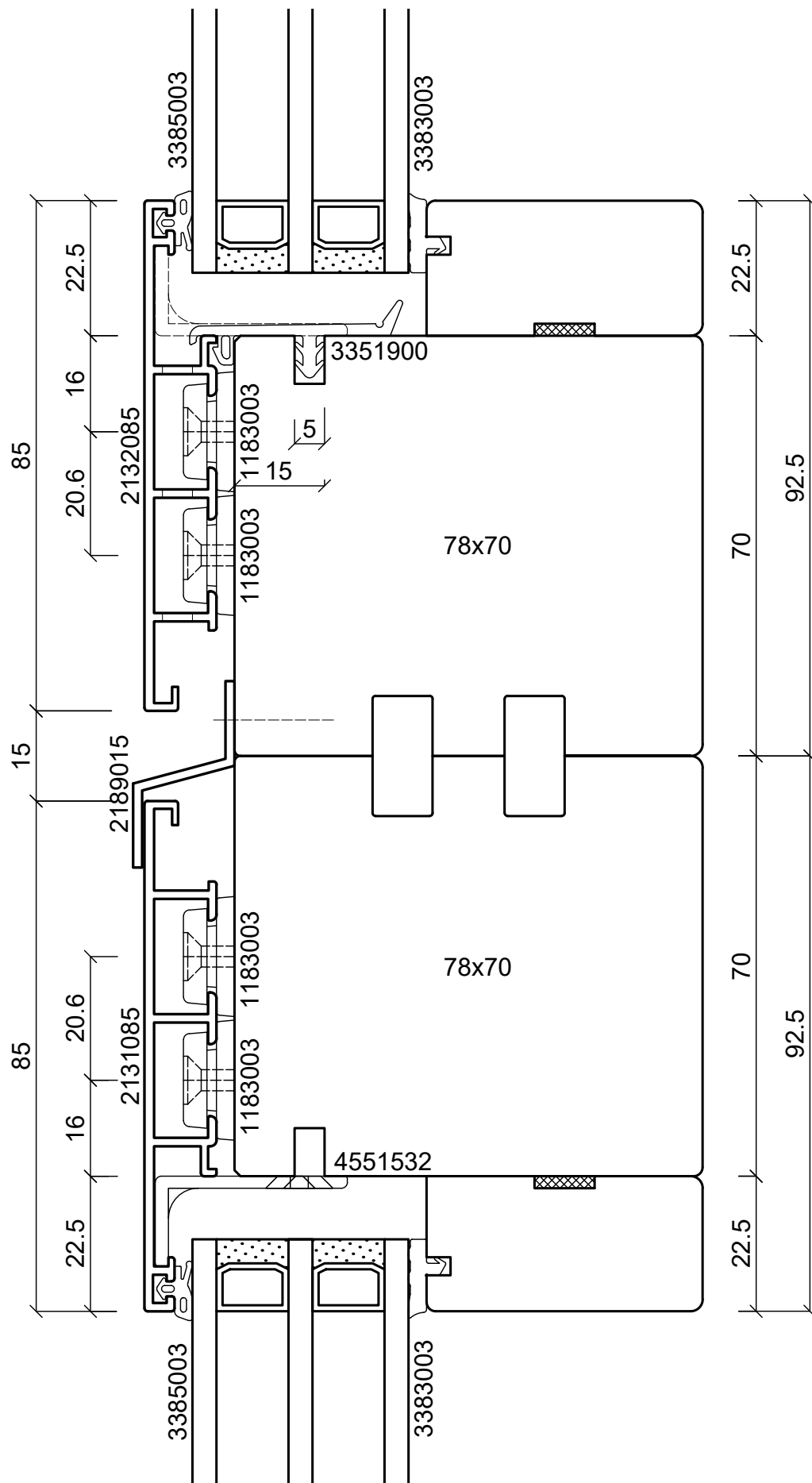

**batimet**

Holz-Aluminium · Systeme · Fenster · Fassade

Enderstrasse 90 | D-01277 Dresden

Telefon: +49 (0) 351.81186.0

Telefax: +49 (0) 351.81186.11

info@batimet.de | www.batimet.de

System	Datum	Name	Maßstab	
batimet TA35 FB12 flächenbündig Vertikalschnitt Kopplung	Gezeich.	15.11.2019	Pickel	Ansicht M1:1
	Gepr.			Detail -
	Norm			
Beschreibung	Zeichnungs-Nr.: 61502			Blatt: A
Rahmenprofil 85 mm Festverglasungsdichtung Z-Kopplungsprofil				

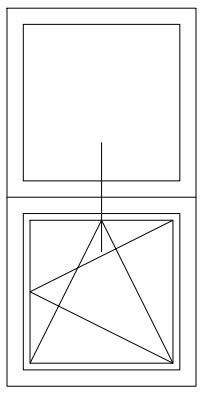
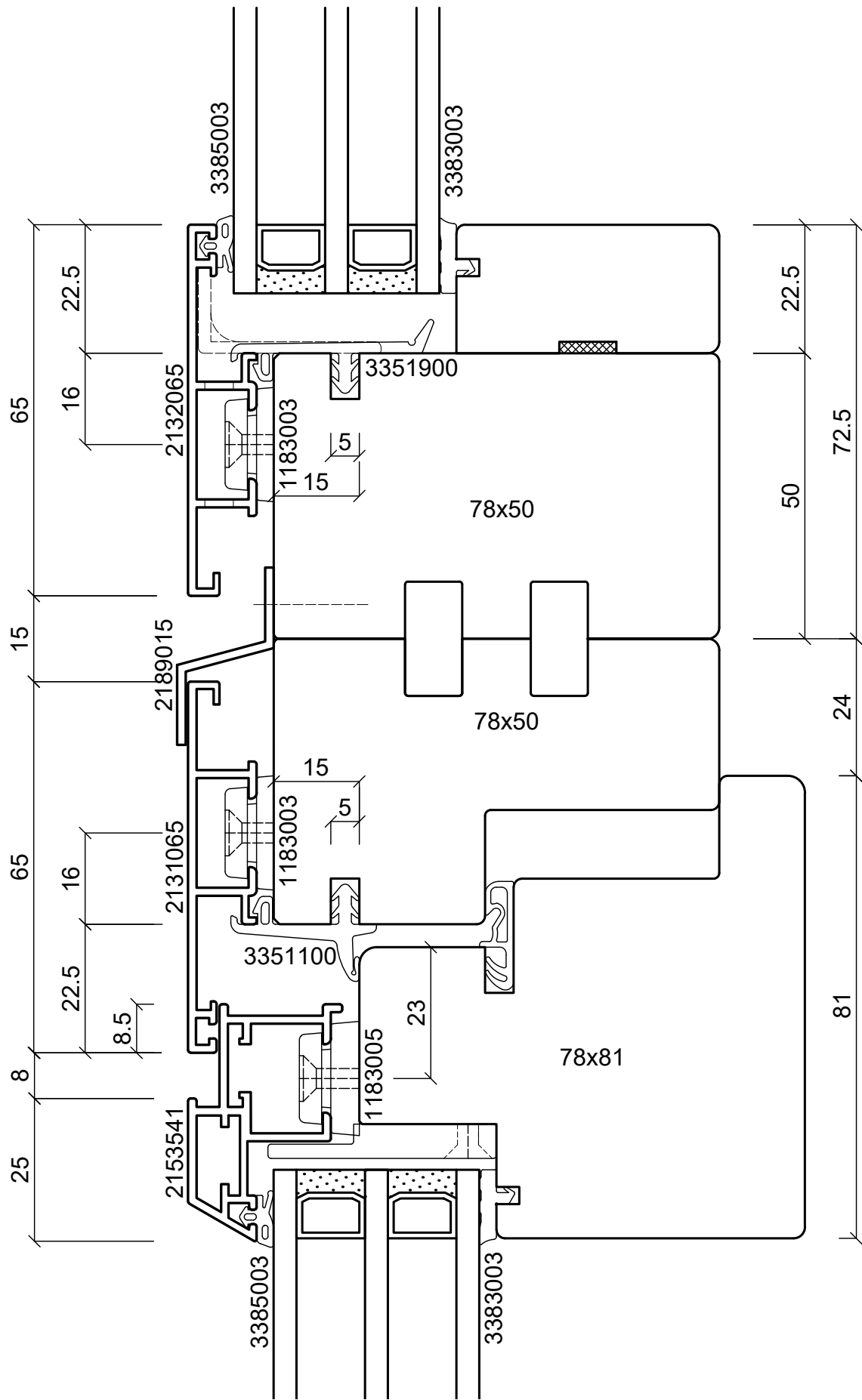

**batimet**  
 Holz-Aluminium · Systeme · Fenster · Fassade  
 Enderstrasse 90 | D-01277 Dresden  
 Telefon: +49 (0) 351.81186.0  
 Telefax: +49 (0) 351.81186.11  
 info@batimet.de | www.batimet.de

System	Datum		Name		Maßstab	
batimet TA35 FB12 flächenbündig Vertikalschnitt Kopplung	Gezeich.	15.11.2019	Pickel		Ansicht	M1:1
	Gepr.				Detail	-
Beschreibung	Norm					
Rahmenprofil 65 mm Flügelprofil 41 mm Z-Kopplungsprofil	Zeichnungs-Nr.: 61503				Blatt: A	

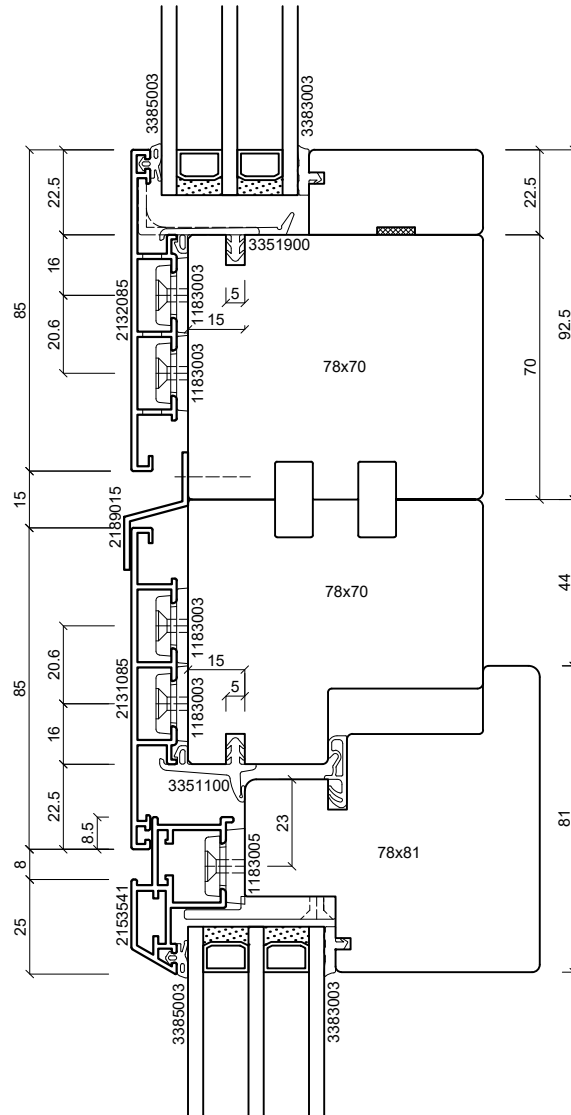
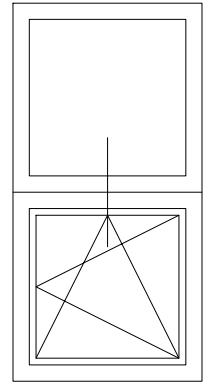

**batimet**

Holz-Aluminium · Systeme · Fenster · Fassade

Enderstrasse 90 | D-01277 Dresden

Telefon: +49 (0) 351.81186.0

Telefax: +49 (0) 351.81186.11

info@batimet.de | www.batimet.de

System	Datum	Name	Maßstab	
batimet TA35 FB12 flächenbündig Vertikalschnitt Kopplung	Gezeich.	15.11.2019	Pickel	Ansicht
	Gepr.			M1:2
Beschreibung	Norm		Detail	-
	Rahmenprofil 85 mm Flügelprofil 41 mm Z-Kopplungsprofil			Zeichnungs-Nr.: 61504
			Blatt: A	

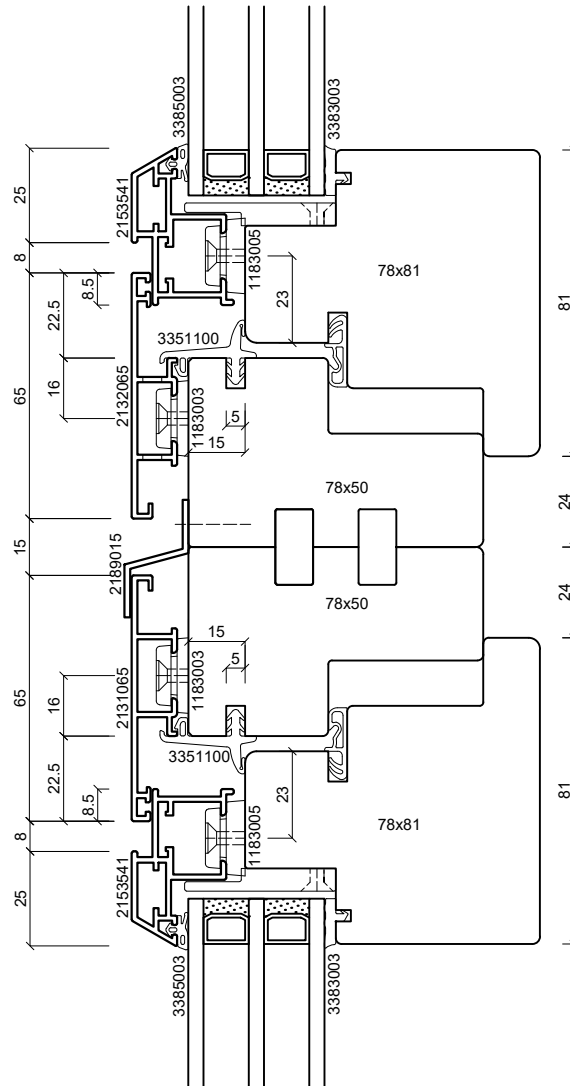
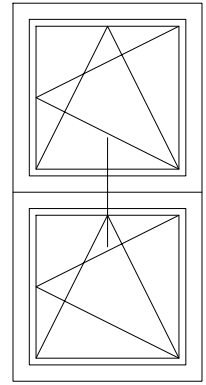

**batimet**

Holz-Aluminium · Systeme · Fenster · Fassade

Enderstrasse 90 | D-01277 Dresden

Telefon: +49 (0) 351.81186.0

Telefax: +49 (0) 351.81186.11

info@batimet.de | www.batimet.de

System	Datum	Name	Maßstab		
batimet TA35 FB12 flächenbündig Vertikalschnitt Kopplung	Gezeich.	15.11.2019	Pickel	Ansicht	M1:2
	Gepr.			Detail	-
Beschreibung	Norm				
Rahmenprofil 65 mm Flügelprofil 41 mm Z-Kopplungsprofil	Zeichnungs-Nr.: 61505			Blatt: A	

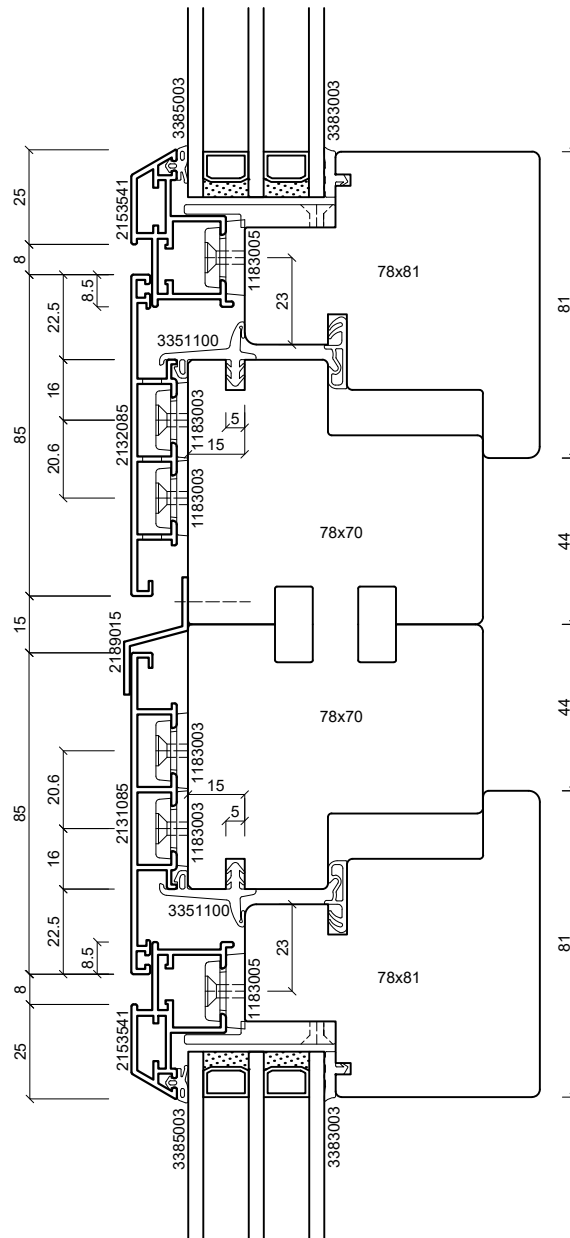
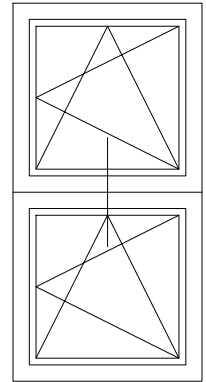

**batimet**

Holz-Aluminium · Systeme · Fenster · Fassade

Enderstrasse 90 | D-01277 Dresden

Telefon: +49 (0) 351.81186.0

Telefax: +49 (0) 351.81186.11

info@batimet.de | www.batimet.de

System	Datum	Name	Maßstab	
batimet TA35 FB12 flächenbündig Vertikalschnitt Kopplung	Gezeich.	15.11.2019	Pickel	Ansicht M1:2
	Gepr.			Detail -
Beschreibung	Norm			
Rahmenprofil 85 mm Flügelprofil 41 mm Z-Kopplungsprofil	Zeichnungs-Nr.: 61506			Blatt: A

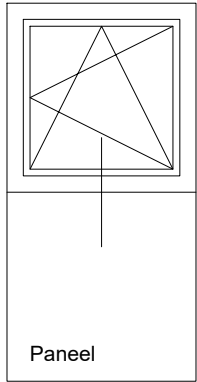
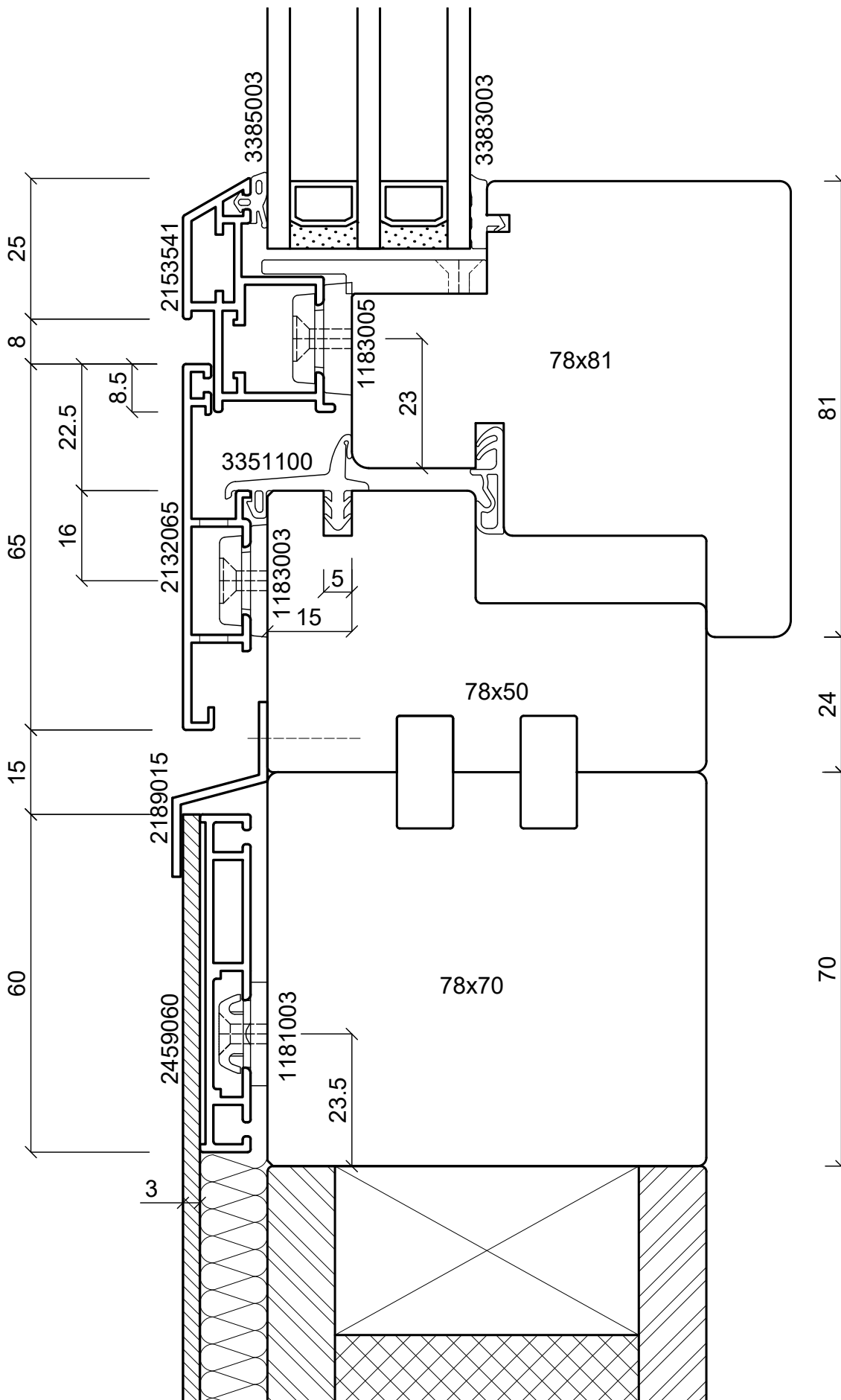

**batimet**

Holz-Aluminium · Systeme · Fenster · Fassade

Enderstrasse 90 | D-01277 Dresden

Telefon: +49 (0) 351.81186.0

Telefax: +49 (0) 351.81186.11

info@batimet.de | www.batimet.de

System

batimet TA35 FB12  
flächenbündig  
Vertikalschnitt Kopplung

Beschreibung

Rahmenprofil 65 mm  
Flügelprofil 41 mm  
Festteil Blechapplikation, Z-Kopplungsprofil

Datum

15.11.2019

Name

Pickel

Maßstab

Ansicht M1:1

Gezeich.

Gepr.

Norm

Detail

-

Zeichnungs-Nr.: 61507

Blatt: A

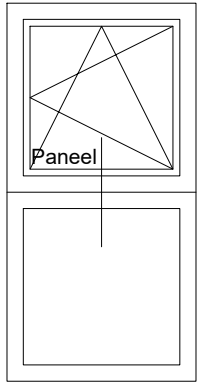
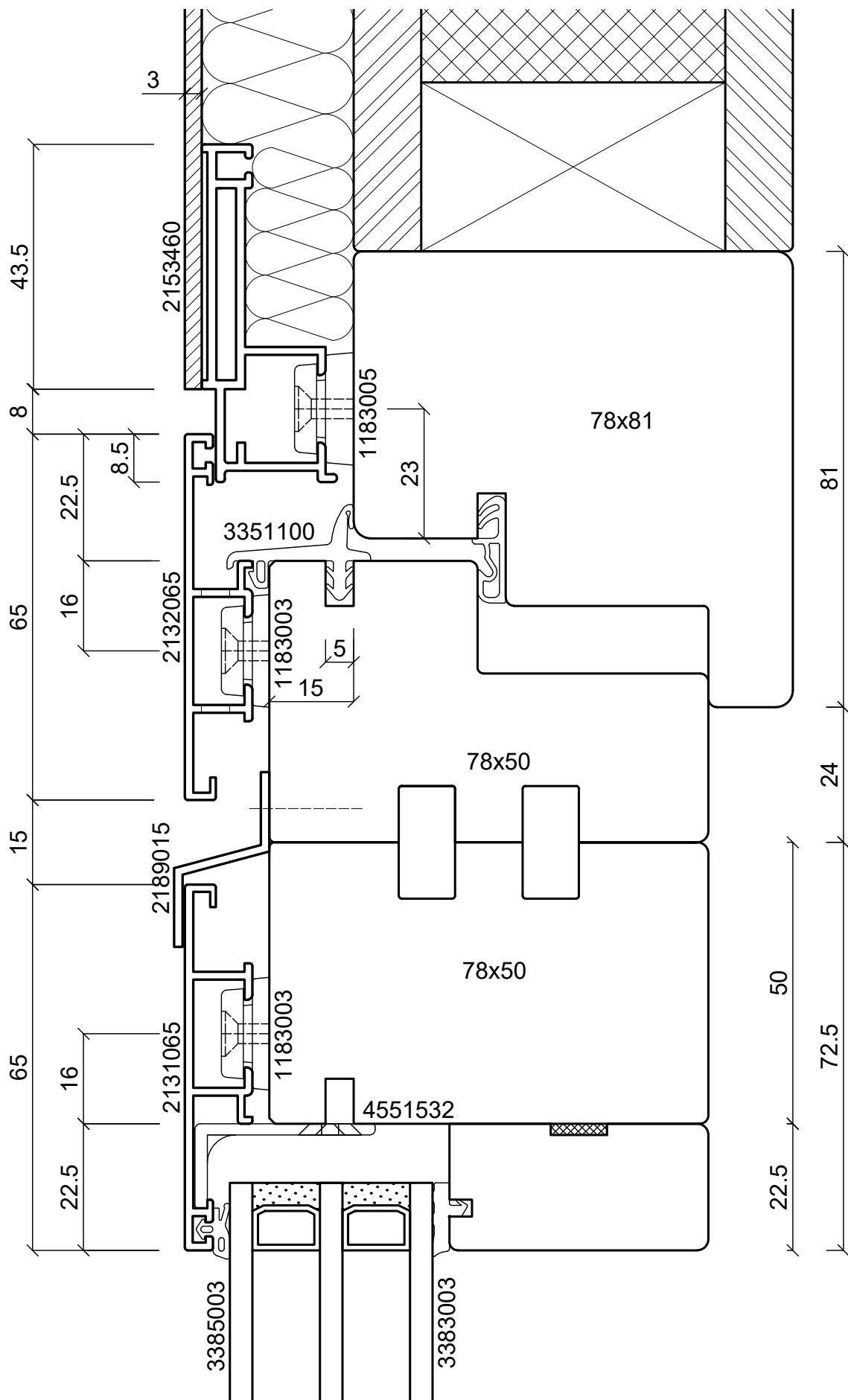

**batimet**  
 Holz-Aluminium · Systeme · Fenster · Fassade  
 Enderstrasse 90 | D-01277 Dresden  
 Telefon: +49 (0) 351.81186.0  
 Telefax: +49 (0) 351.81186.11  
 info@batimet.de | www.batimet.de

System	Datum		Name		Maßstab	
batimet TA35 FB flächenbündig Vertikalschnitt Kopplung	Gezeich.	15.11.2019	Pickel		Ansicht	M1:1
	Gepr.				Detail	-
Beschreibung	Norm					
Rahmenprofil 65 mm Flügelprofil Blechapplikation Z-Kopplungsprofil	Zeichnungs-Nr.: 61508				Index: A	

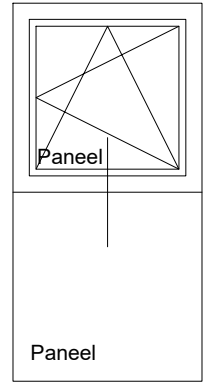
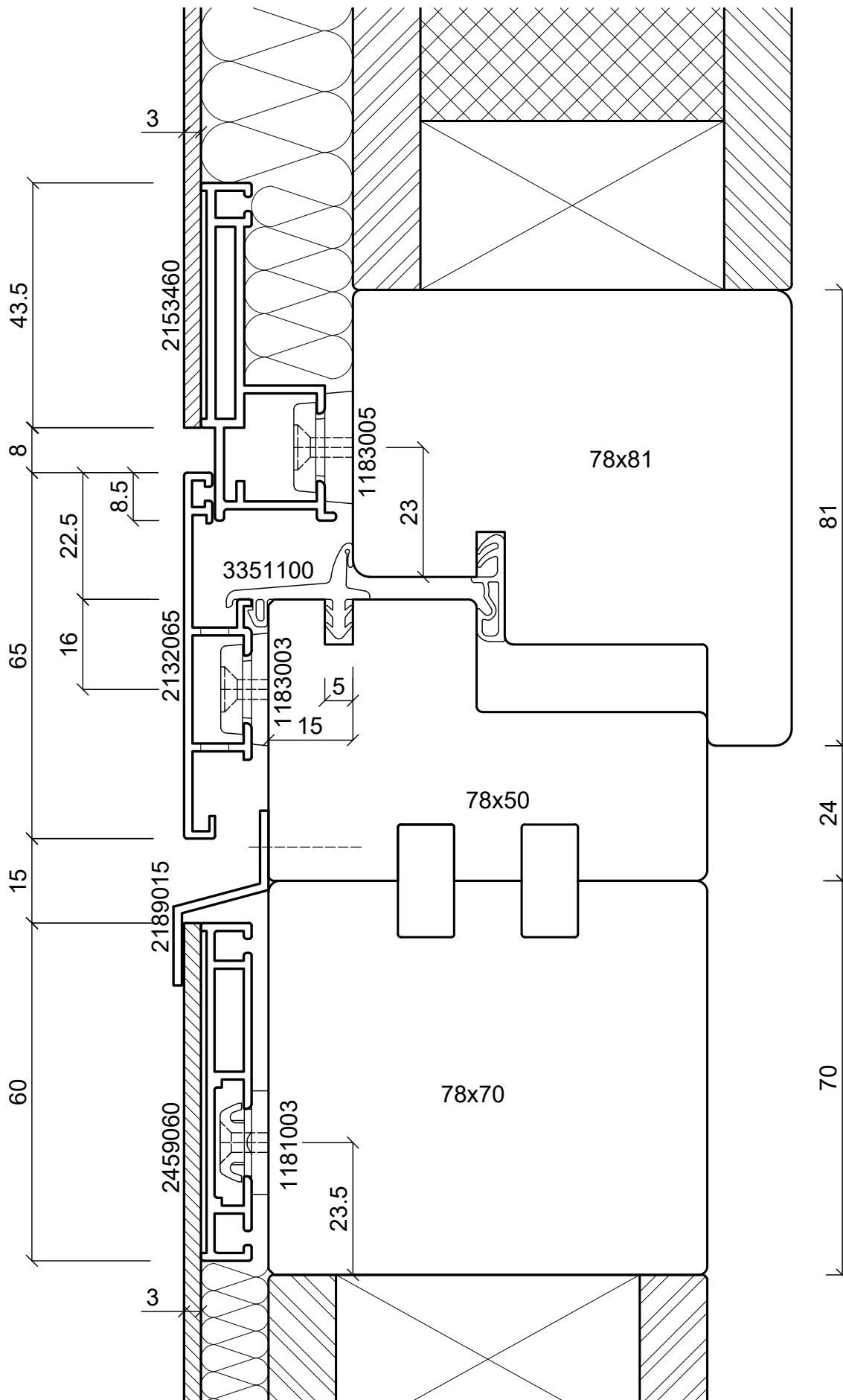

**batimet**

Holz-Aluminium · Systeme · Fenster · Fassade

Enderstrasse 90 | D-01277 Dresden

Telefon: +49 (0) 351.81186.0

Telefax: +49 (0) 351.81186.11

info@batimet.de | www.batimet.de

System

batimet TA35 FB  
flächenbündig  
Vertikalschnitt Kopplung

Beschreibung

Rahmenprofil 65 mm  
Flügelprofil Blechapplikation  
Festteil Blechapplikation, Z-Kopplungsprofil

Datum

15.11.2019

Name

Pickel

Maßstab

Ansicht M1:1

Gezeich.

Gepr.

Norm

Detail

-

Zeichnungs-Nr.: 61509

Index: A



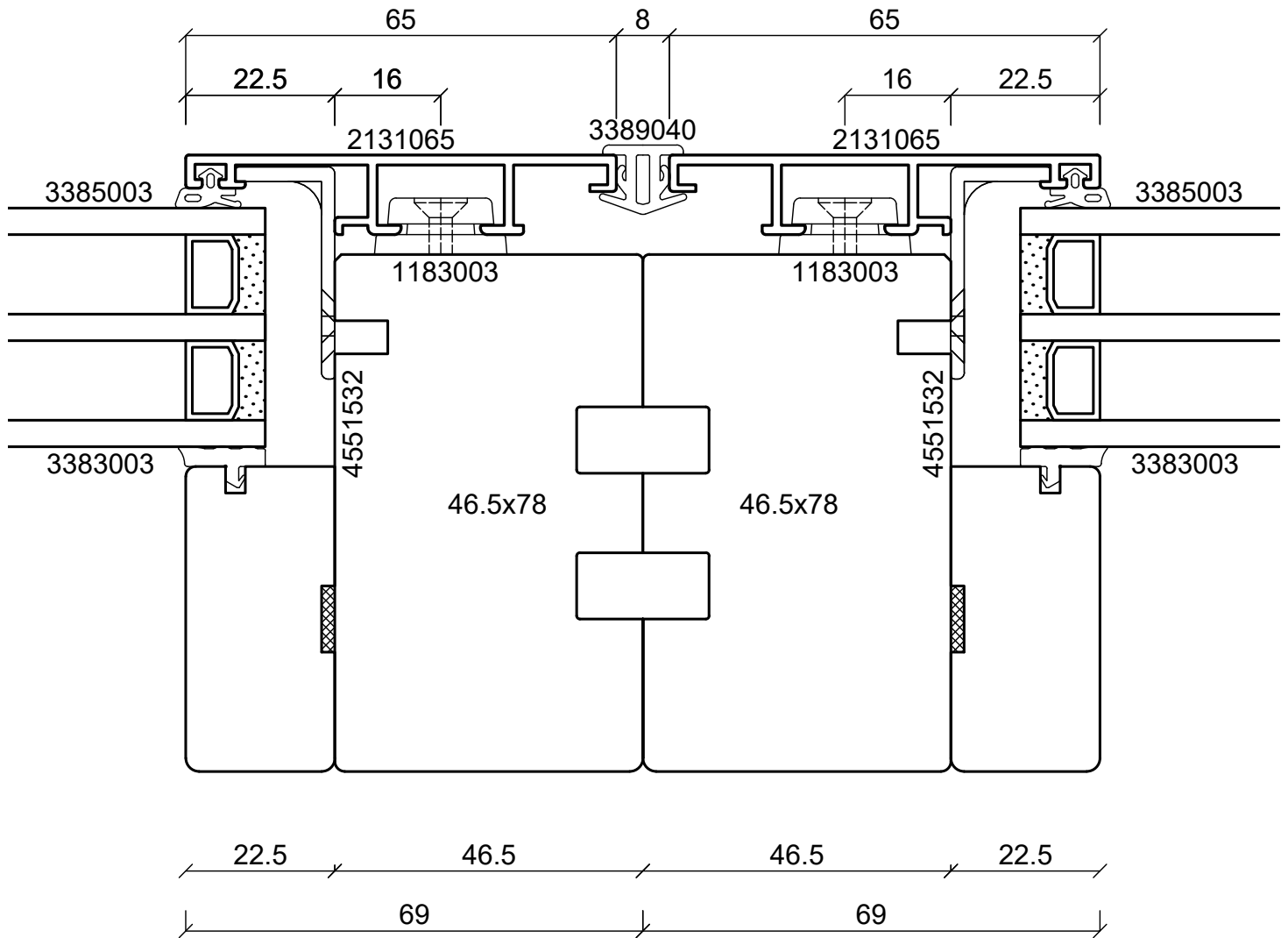
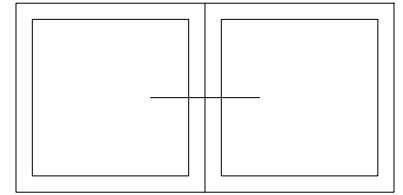

**batimet**

Holz-Aluminium · Systeme · Fenster · Fassade

Enderstrasse 90 | D-01277 Dresden

Telefon: +49 (0) 351.81186.0

Telefax: +49 (0) 351.81186.11

info@batimet.de | www.batimet.de

System

batimet TA35 FB12  
flächenbündig  
Horizontalschnitt Kopplung

Beschreibung

Rahmenprofil 65 mm  
Kopplungsdichtung 8 mm

Datum

15.11.2019

Name

Pickel

Maßstab

Ansicht M1:1

Gezeich.

Gepr.

Norm

Detail

-

Zeichnungs-Nr.: 61601

Blatt: A

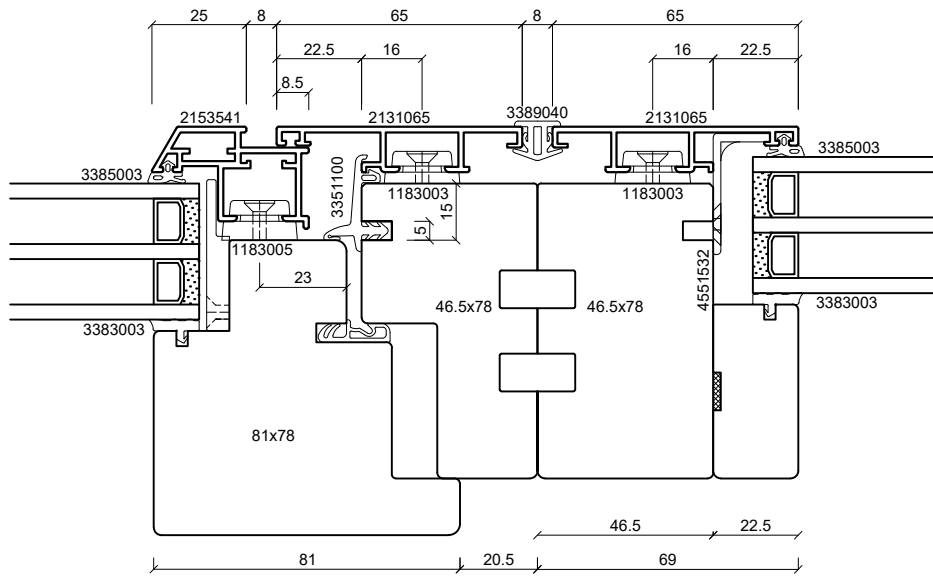
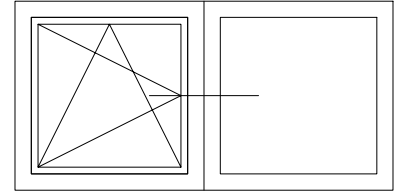

**batimet**

Holz-Aluminium · Systeme · Fenster · Fassade

Enderstrasse 90 | D-01277 Dresden

Telefon: +49 (0) 351.81186.0

Telefax: +49 (0) 351.81186.11

info@batimet.de | www.batimet.de

System

batimet TA35 FB12  
flächenbündig  
Horizontalschnitt Kopplung

Beschreibung

Rahmenprofil 65 mm  
Flügelprofil 41 mm  
Kopplungsdichtung 8 mm

Datum

15.11.2019

Name

Pickel

Maßstab

Ansicht M1:2

Gezeich.

Gepr.

Norm

Detail

-

Zeichnungs-Nr.: 61602

Blatt: A

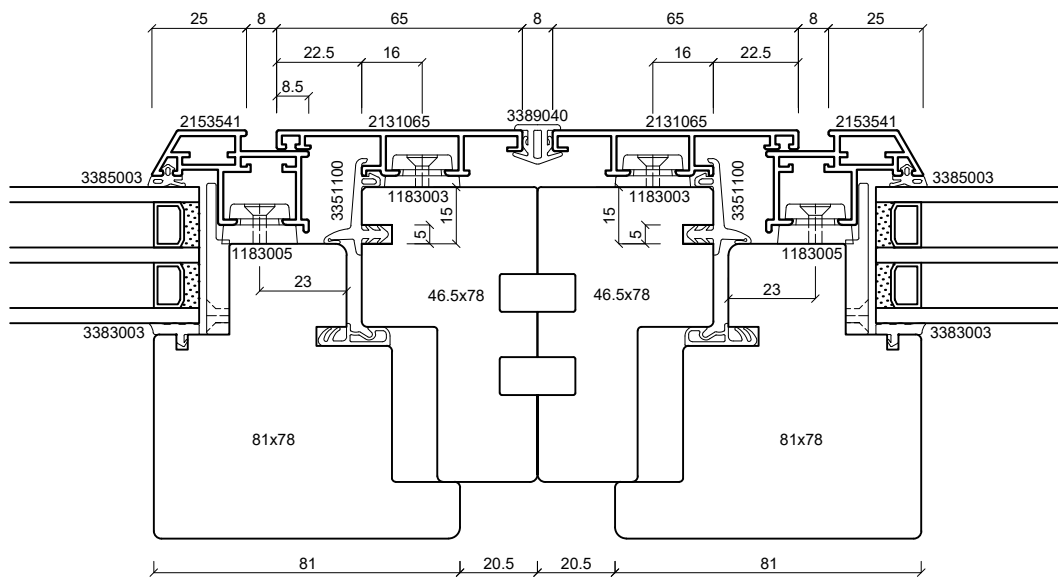
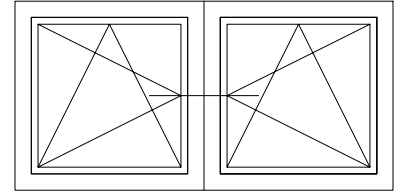

**batimet**

Holz-Aluminium · Systeme · Fenster · Fassade

Enderstrasse 90 | D-01277 Dresden

Telefon: +49 (0) 351.81186.0

Telefax: +49 (0) 351.81186.11

info@batimet.de | www.batimet.de

System

batimet TA35 FB12  
flächenbündig  
Horizontalschnitt Kopplung

Beschreibung

Rahmenprofil 65 mm  
Flügelprofil 41 mm  
Kopplungsdichtung 8 mm

Datum

15.11.2019

Name

Pickel

Maßstab

Ansicht M1:2

Gezeich.

Gepr.

Norm

Detail

-

Zeichnungs-Nr.: 61603

Blatt: A

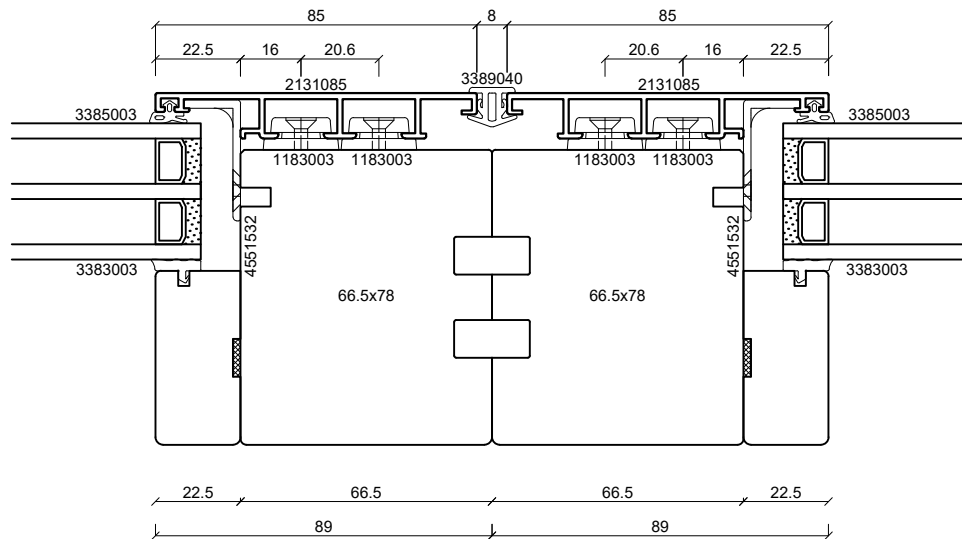
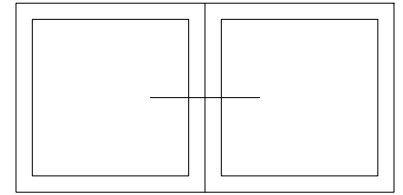

**batimet**

Holz-Aluminium · Systeme · Fenster · Fassade

Enderstrasse 90 | D-01277 Dresden

Telefon: +49 (0) 351.81186.0

Telefax: +49 (0) 351.81186.11

info@batimet.de | www.batimet.de

System	Datum	Name	Maßstab		
batimet TA35 FB12 flächenbündig Horizontalschnitt Kopplung	Gezeich.	15.11.2019	Pickel	Ansicht	M1:1
	Gepr.			Detail	-
Beschreibung	Norm				
Rahmenprofil 85 mm Kopplungsdichtung 8 mm	Zeichnungs-Nr.: 61604			Blatt: A	

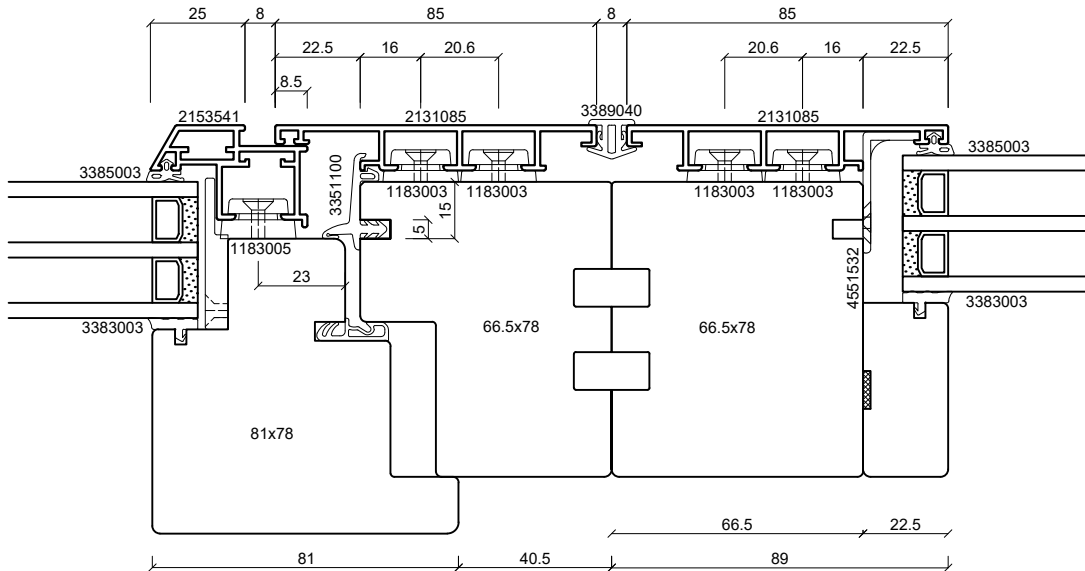
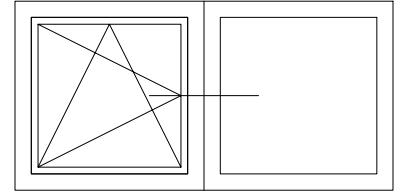

**batimet**

Holz-Aluminium · Systeme · Fenster · Fassade

Enderstrasse 90 | D-01277 Dresden

Telefon: +49 (0) 351.81186.0

Telefax: +49 (0) 351.81186.11

info@batimet.de | www.batimet.de

System	Datum	Name	Maßstab	
batimet TA35 FB12 flächenbündig Horizontalschnitt Kopplung	Gezeich.	15.11.2019	Pickel	Ansicht M1:2
	Gepr.			Detail -
Beschreibung	Norm			
Rahmenprofil 85 mm Flügelprofil 41 mm Kopplungsdichtung 8 mm	Zeichnungs-Nr.: 61605			Blatt: A

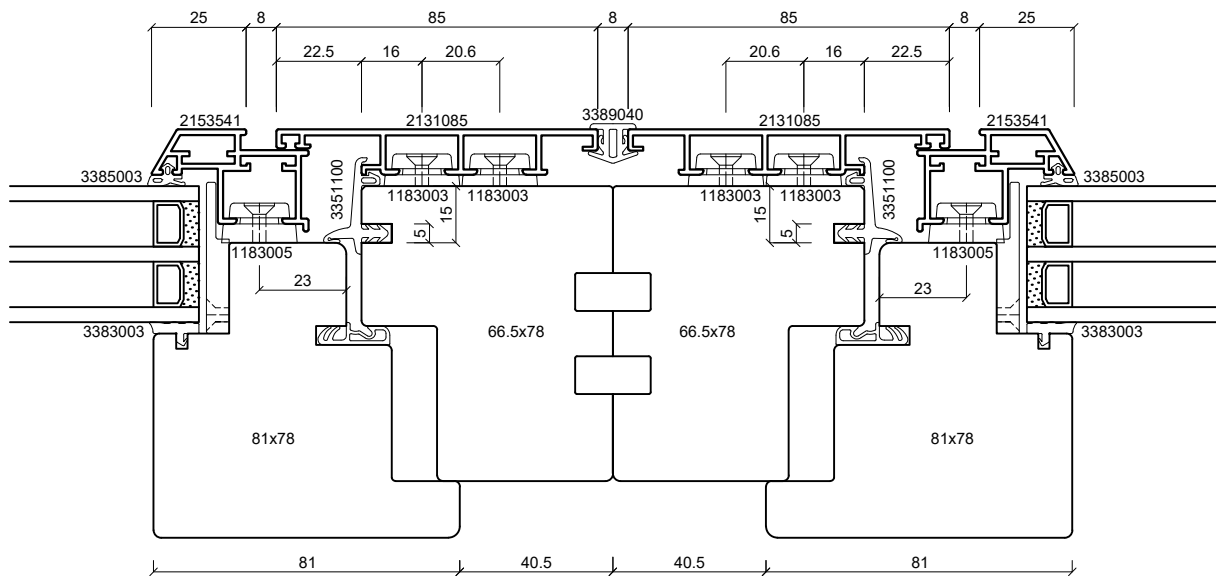
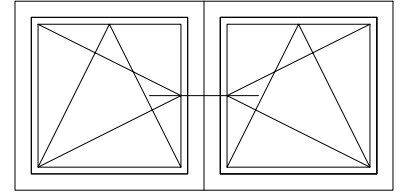

**batimet**

Holz-Aluminium · Systeme · Fenster · Fassade

Enderstrasse 90 | D-01277 Dresden

Telefon: +49 (0) 351.81186.0

Telefax: +49 (0) 351.81186.11

info@batimet.de | www.batimet.de

System	Datum	Name	Maßstab	
batimet TA35 FB12 flächenbündig Horizontalschnitt Kopplung	Gezeich. 15.11.2019	Pickel	Ansicht	M1:2
	Gepr.		Detail	-
Beschreibung	Norm			
Rahmenprofil 86 mm Flügelprofil 41 mm Kopplungsdichtung 8 mm	Zeichnungs-Nr.: 61606		Blatt: A	

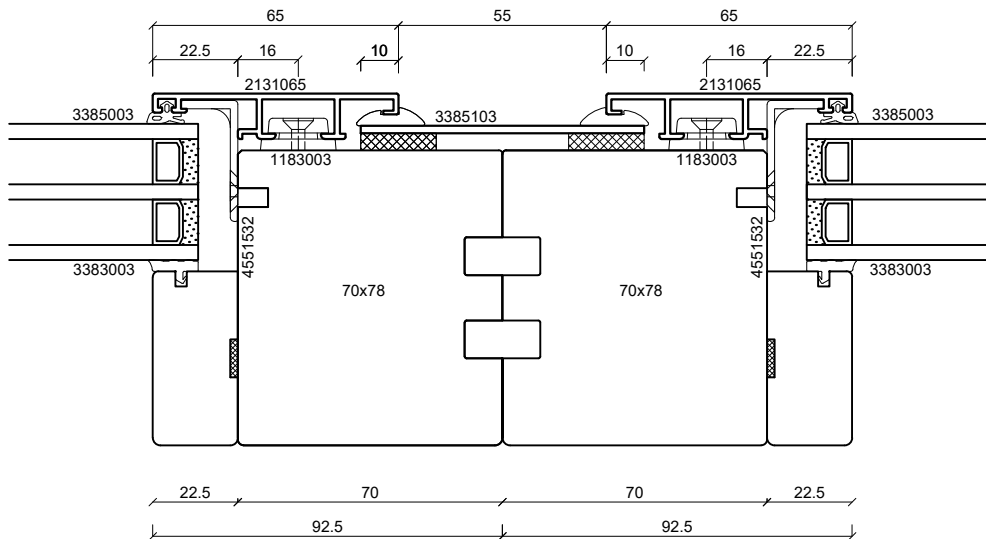
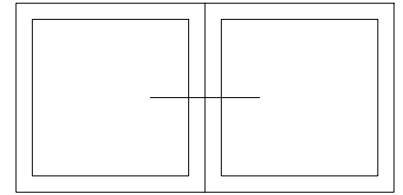

**batimet**

Holz-Aluminium · Systeme · Fenster · Fassade

Enderstrasse 90 | D-01277 Dresden

Telefon: +49 (0) 351.81186.0

Telefax: +49 (0) 351.81186.11

info@batimet.de | www.batimet.de

System	Datum	Name	Maßstab	
batimet TA35 FB12 flächenbündig Horizontalschnitt Kopplung	Gezeich.	15.11.2019	Pickel	Ansicht M1:2
	Gepr.			Detail -
Beschreibung	Norm			
Rahmenprofil 65 mm Kopplungsblech + Keildichtung	Zeichnungs-Nr.: 61607			Blatt: A

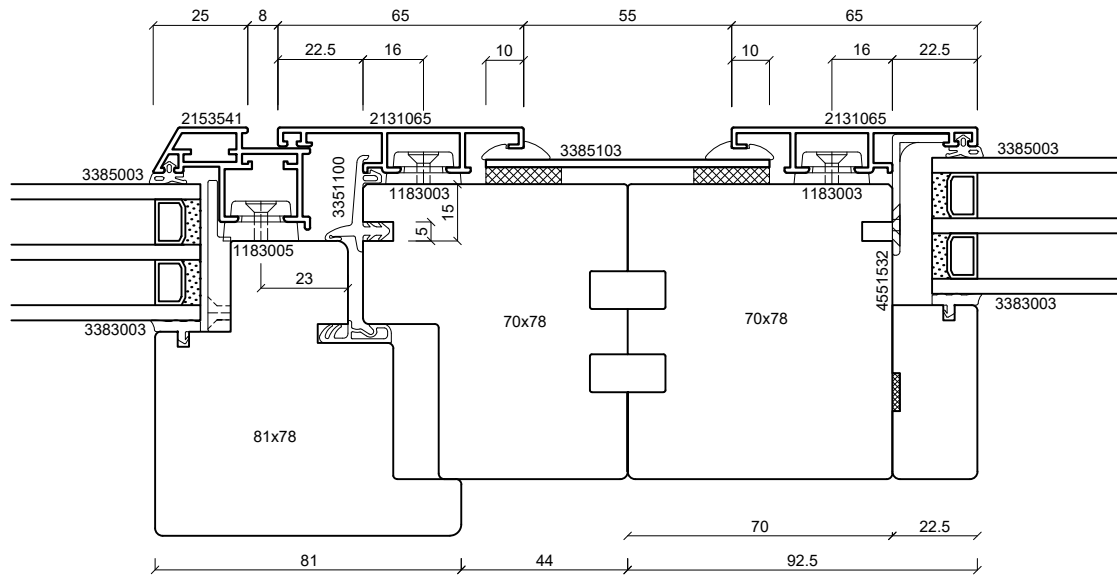
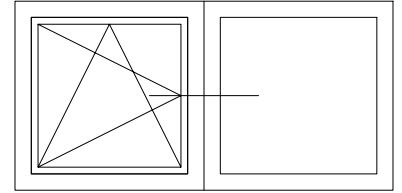

**batimet**

Holz-Aluminium · Systeme · Fenster · Fassade

Enderstrasse 90 | D-01277 Dresden

Telefon: +49 (0) 351.81186.0

Telefax: +49 (0) 351.81186.11

info@batimet.de | www.batimet.de

System

batimet TA35 FB12  
flächenbündig  
Horizontalschnitt Kopplung

Beschreibung

Rahmenprofil 65 mm  
Flügelprofil 41 mm  
Kopplungsblech + Keildichtung

Datum

15.11.2019

Name

Pickel

Maßstab

Ansicht M1:2

Gezeich.

Gepr.

Norm

Detail

-

Zeichnungs-Nr.: 61608

Blatt: A



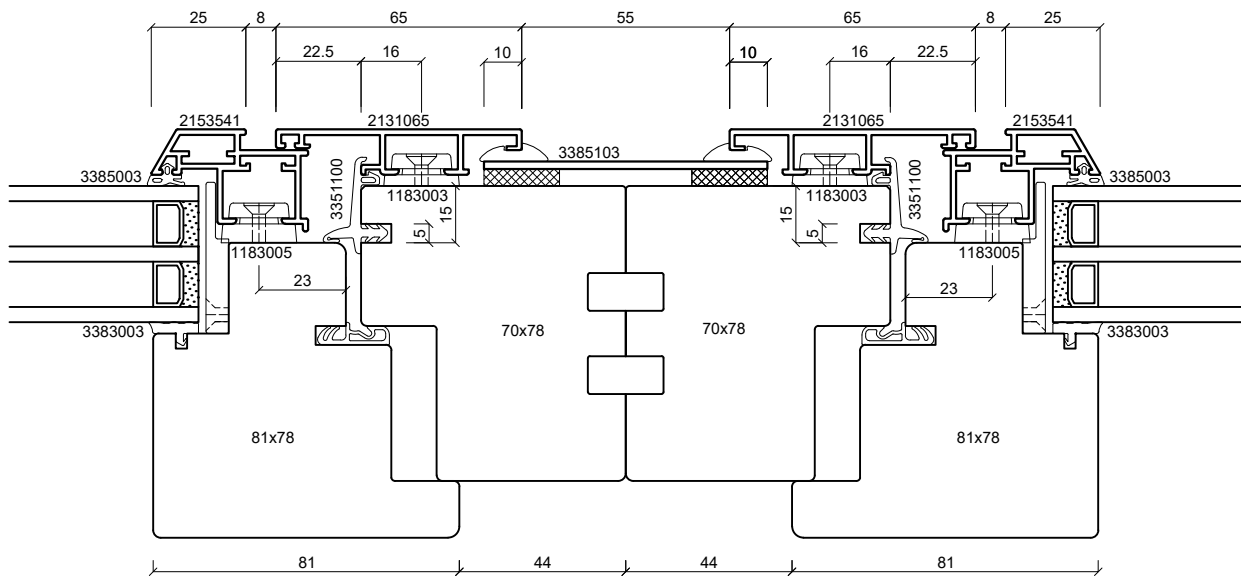
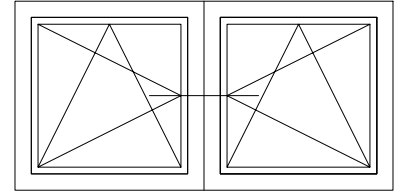

**batimet**

Holz-Aluminium · Systeme · Fenster · Fassade

Enderstrasse 90 | D-01277 Dresden

Telefon: +49 (0) 351.81186.0

Telefax: +49 (0) 351.81186.11

info@batimet.de | www.batimet.de

System	Datum	Name	Maßstab	
batimet TA35 FB12 flächenbündig Horizontalschnitt Kopplung	Gezeich.	15.11.2019	Pickel	Ansicht M1:2
	Gepr.			Detail -
Beschreibung	Norm			
Rahmenprofil 65 mm Flügelprofil 41 mm Kopplungsblech + Keildichtung	Zeichnungs-Nr.: 61609			Blatt: A

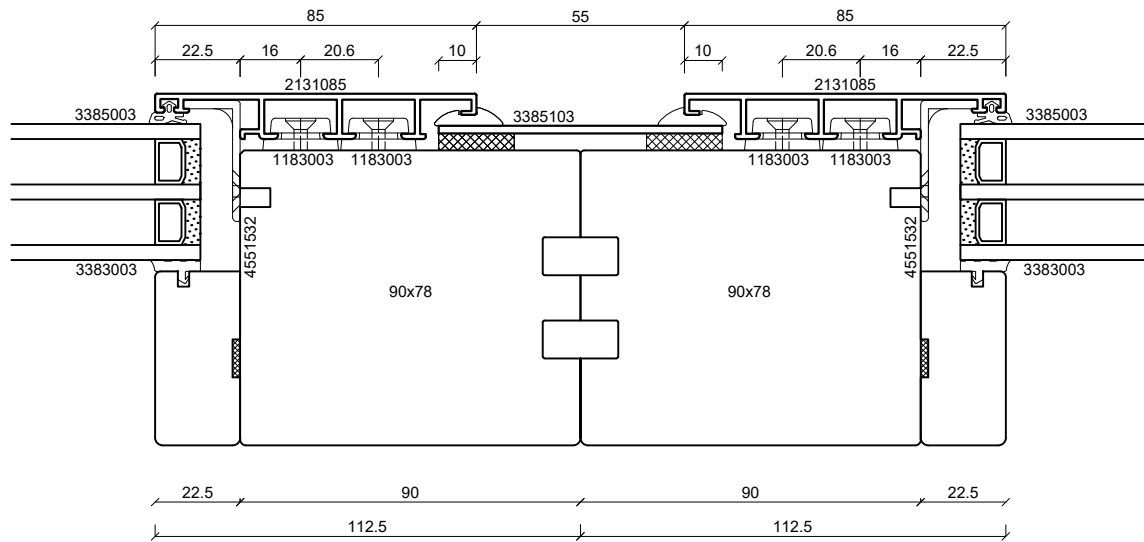
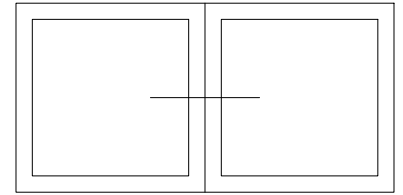

**batimet**

Holz-Aluminium · Systeme · Fenster · Fassade

Enderstrasse 90 | D-01277 Dresden

Telefon: +49 (0) 351.81186.0

Telefax: +49 (0) 351.81186.11

info@batimet.de | www.batimet.de

System

batimet TA35 FB12  
flächenbündig  
Horizontalschnitt Kopplung

Beschreibung

Rahmenprofil 85 mm  
Kopplungsblech + Keildichtung

Datum

15.11.2019

Name

Pickel

Maßstab

Ansicht M1:2

Gezeich.

Gepr.

Norm

Detail

-

Zeichnungs-Nr.: 61610

Blatt: A

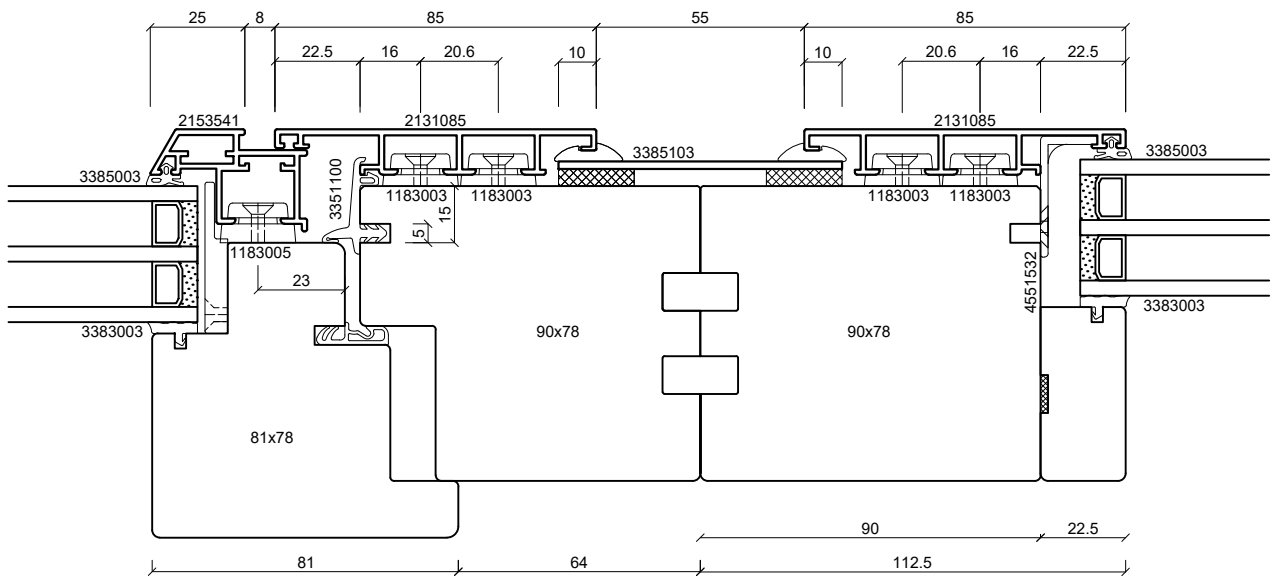
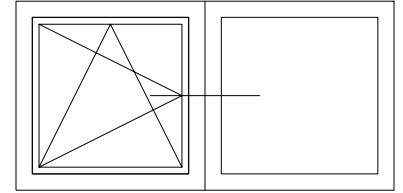

**batimet**

Holz-Aluminium · Systeme · Fenster · Fassade

Enderstrasse 90 | D-01277 Dresden

Telefon: +49 (0) 351.81186.0

Telefax: +49 (0) 351.81186.11

info@batimet.de | www.batimet.de

System	Datum	Name	Maßstab		
batimet TA35 FB12 flächenbündig Horizontalschnitt Kopplung	Gezeich.	15.11.2019	Pickel	Ansicht	M1:2
	Gepr.			Detail	-
Beschreibung	Norm				
Rahmenprofil 85 mm Flügelprofil 41 mm Kopplungsblech + Keildichtung	Zeichnungs-Nr.: 61611			Blatt: A	

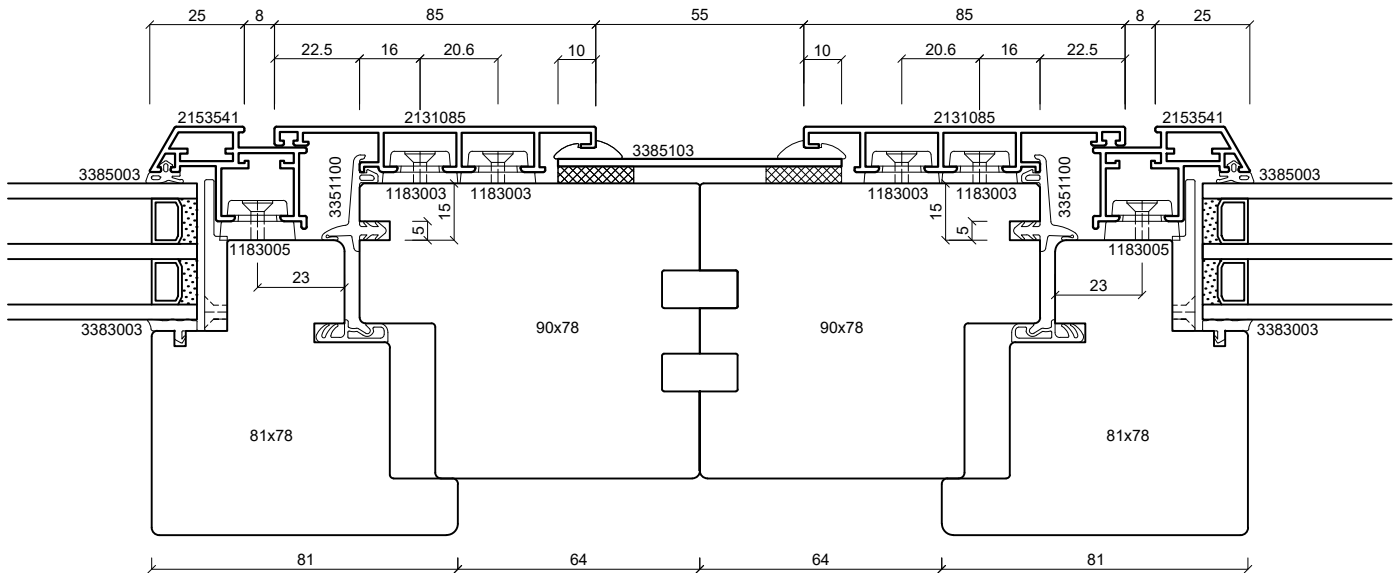
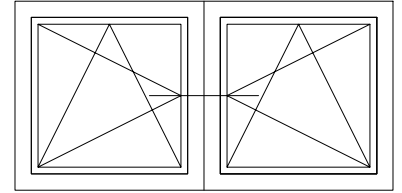

**batimet**

Holz-Aluminium · Systeme · Fenster · Fassade

Enderstrasse 90 | D-01277 Dresden

Telefon: +49 (0) 351.81186.0

Telefax: +49 (0) 351.81186.11

info@batimet.de | www.batimet.de

System	Datum	Name	Maßstab	
batimet TA35 FB12 flächenbündig Horizontalschnitt Kopplung	Gezeich. 15.11.2019	Pickel	Ansicht	M1:2
	Gepr.		Detail	-
Beschreibung	Norm			
Rahmenprofil 85 mm Flügelprofil 41 mm Kopplungsblech + Keildichtung	Zeichnungs-Nr.: 61612		Blatt: A	

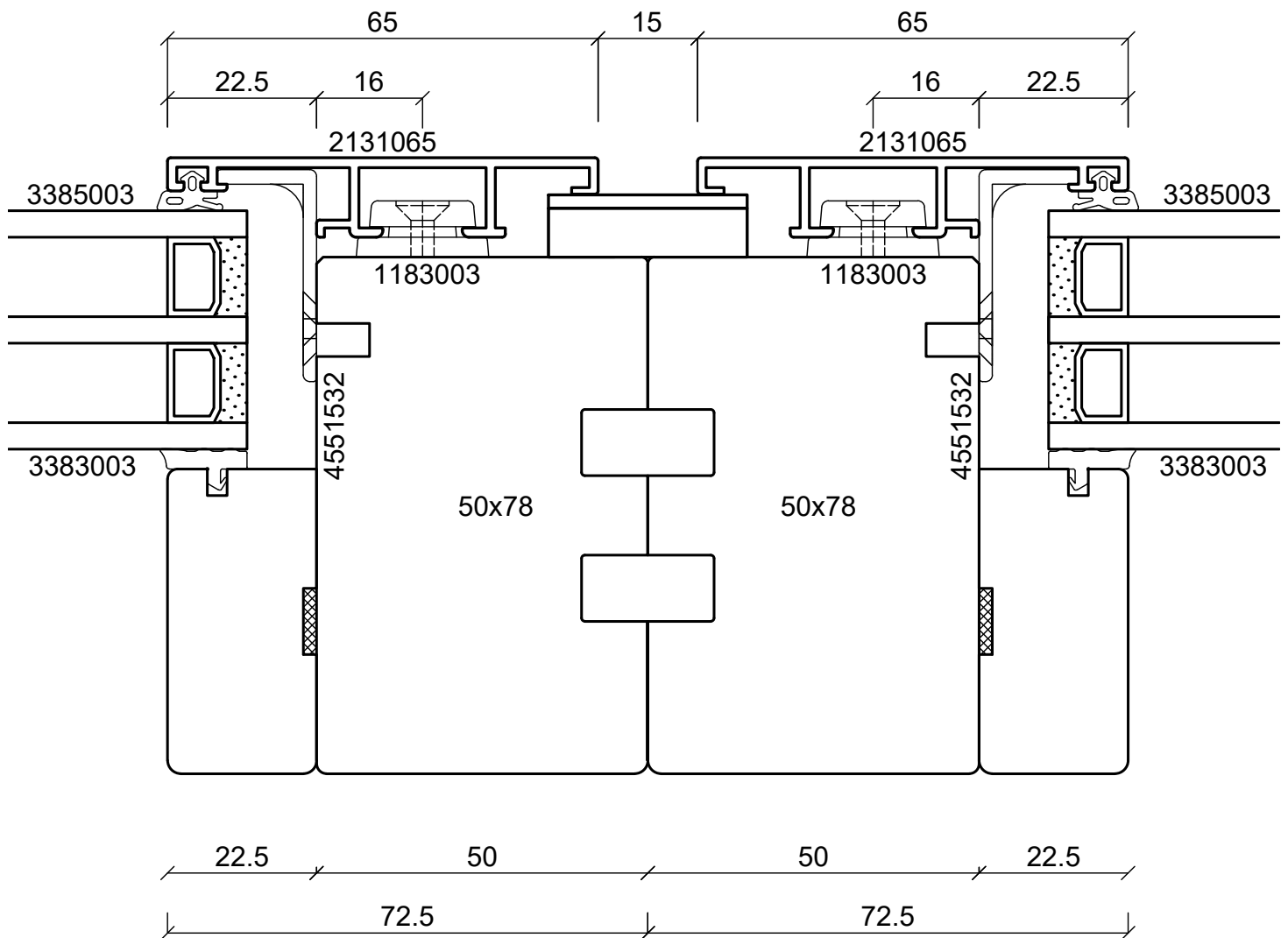
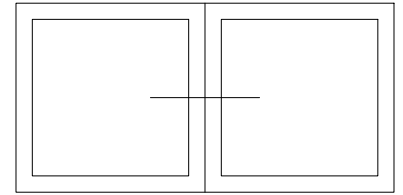

**batimet**

Holz-Aluminium · Systeme · Fenster · Fassade

Enderstrasse 90 | D-01277 Dresden

Telefon: +49 (0) 351.81186.0

Telefax: +49 (0) 351.81186.11

info@batimet.de | www.batimet.de

System	Datum	Name	Maßstab	
batimet TA35 FB12 flächenbündig Horizontalschnitt Kopplung	Gezeich.	15.11.2019	Pickel	Ansicht M1:1
	Gepr.			Detail -
Beschreibung	Norm			
Rahmenprofil 65 mm Kopplungsblech	Zeichnungs-Nr.: 61613			Blatt: A

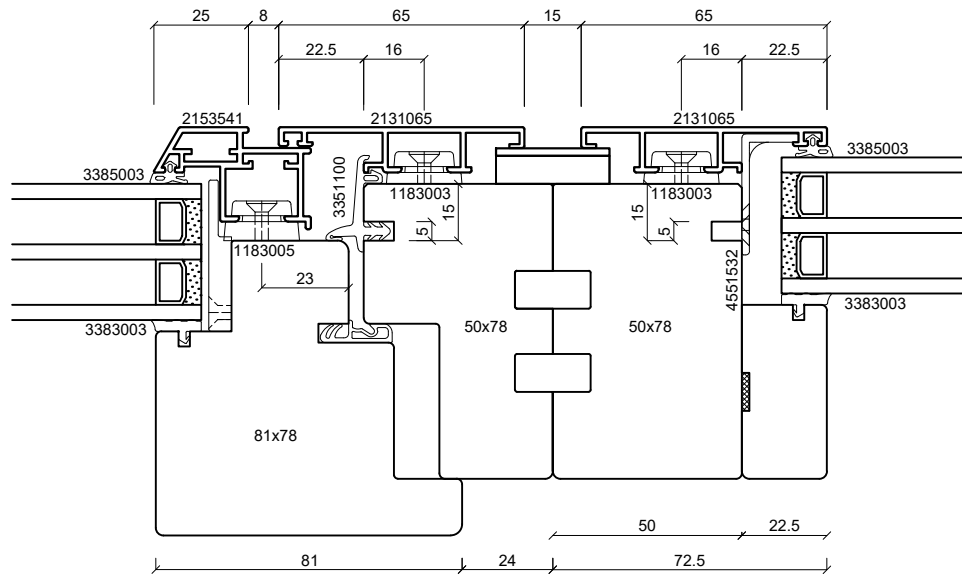
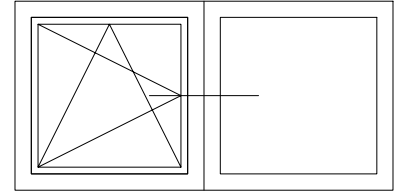

**batimet**

Holz-Aluminium · Systeme · Fenster · Fassade

Enderstrasse 90 | D-01277 Dresden

Telefon: +49 (0) 351.81186.0

Telefax: +49 (0) 351.81186.11

info@batimet.de | www.batimet.de

System	Datum	Name	Maßstab	
batimet TA35 FB12 flächenbündig Horizontalschnitt Kopplung	Gezeich. 15.11.2019	Pickel	Ansicht	M1:2
	Gepr.		Detail	-
Beschreibung	Norm			
Rahmenprofil 65 mm Flügelprofil 41 mm Kopplungsblech	Zeichnungs-Nr.: 61614		Blatt: A	

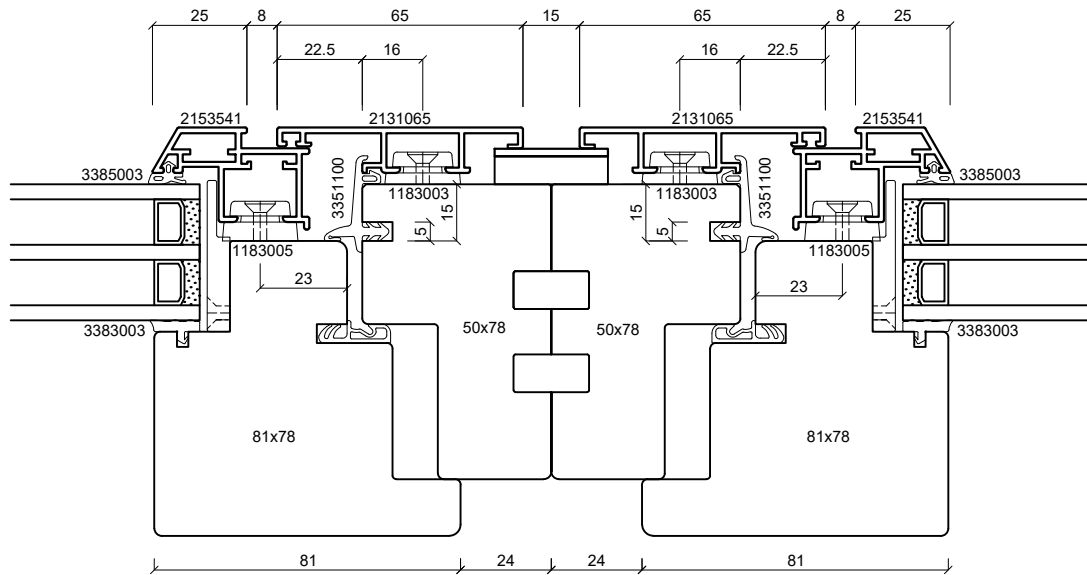
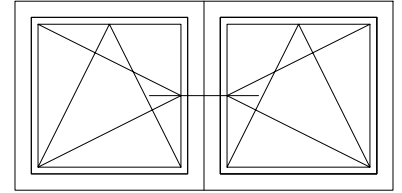

**batimet**

Holz-Aluminium · Systeme · Fenster · Fassade

Enderstrasse 90 | D-01277 Dresden

Telefon: +49 (0) 351.81186.0

Telefax: +49 (0) 351.81186.11

info@batimet.de | www.batimet.de

System

batimet TA35 FB12  
flächenbündig  
Horizontalschnitt Kopplung

Beschreibung

Rahmenprofil 65 mm  
Flügelprofil 41 mm  
Kopplungsblech

Datum

15.11.2019

Name

Pickel

Maßstab

Ansicht

Detail

-

Zeichnungs-Nr.: 61615

Blatt: A

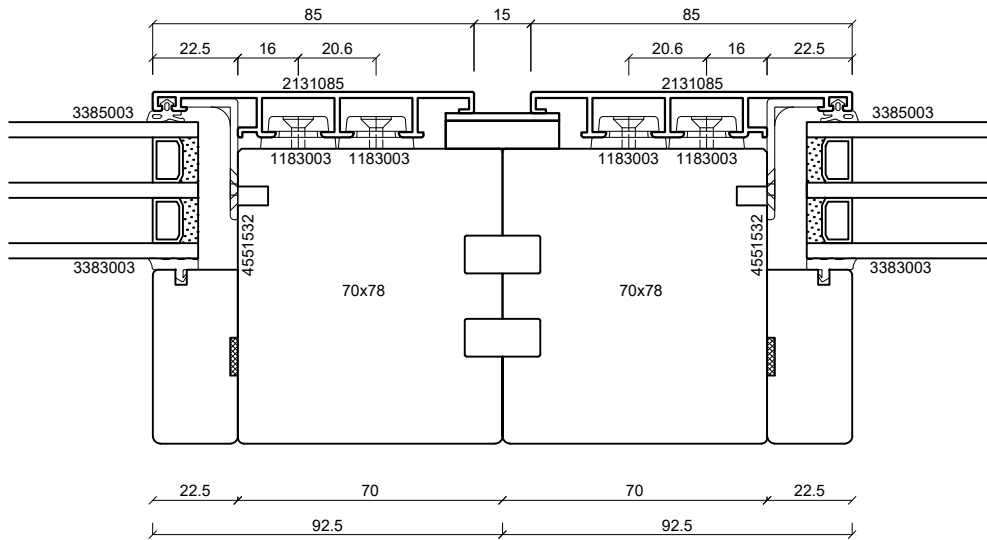
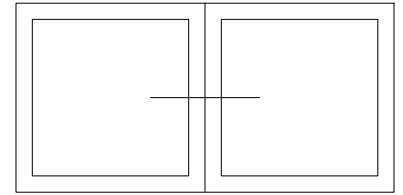

**batimet**

Holz-Aluminium · Systeme · Fenster · Fassade

Enderstrasse 90 | D-01277 Dresden

Telefon: +49 (0) 351.81186.0

Telefax: +49 (0) 351.81186.11

info@batimet.de | www.batimet.de

System

batimet TA35 FB12  
flächenbündig  
Horizontalschnitt Kopplung

Beschreibung

Rahmenprofil 85 mm  
Kopplungsblech

Datum

15.11.2019

Name

Pickel

Maßstab

Ansicht M1:2

Gezeich.

Gepr.

Norm

Detail

-

Zeichnungs-Nr.: 61616

Blatt: A



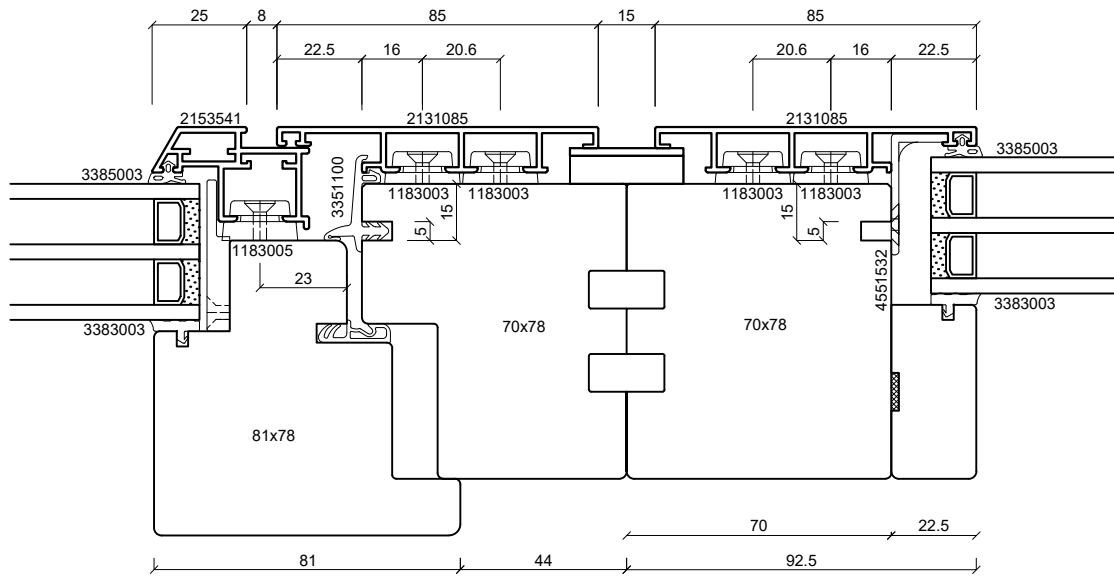
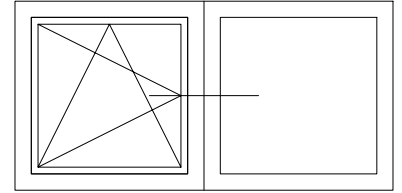

**batimet**

Holz-Aluminium · Systeme · Fenster · Fassade

Enderstrasse 90 | D-01277 Dresden

Telefon: +49 (0) 351.81186.0

Telefax: +49 (0) 351.81186.11

info@batimet.de | www.batimet.de

System	Datum	Name	Maßstab	
batimet TA35 FB12 flächenbündig Horizontalschnitt Kopplung	Gezeich. 15.11.2019	Pickel	Ansicht	M1:2
	Gepr.		Detail	-
Beschreibung	Norm			
Rahmenprofil 85 mm Flügelprofil 41 mm Kopplungsblech	Zeichnungs-Nr.: 61617		Blatt: A	

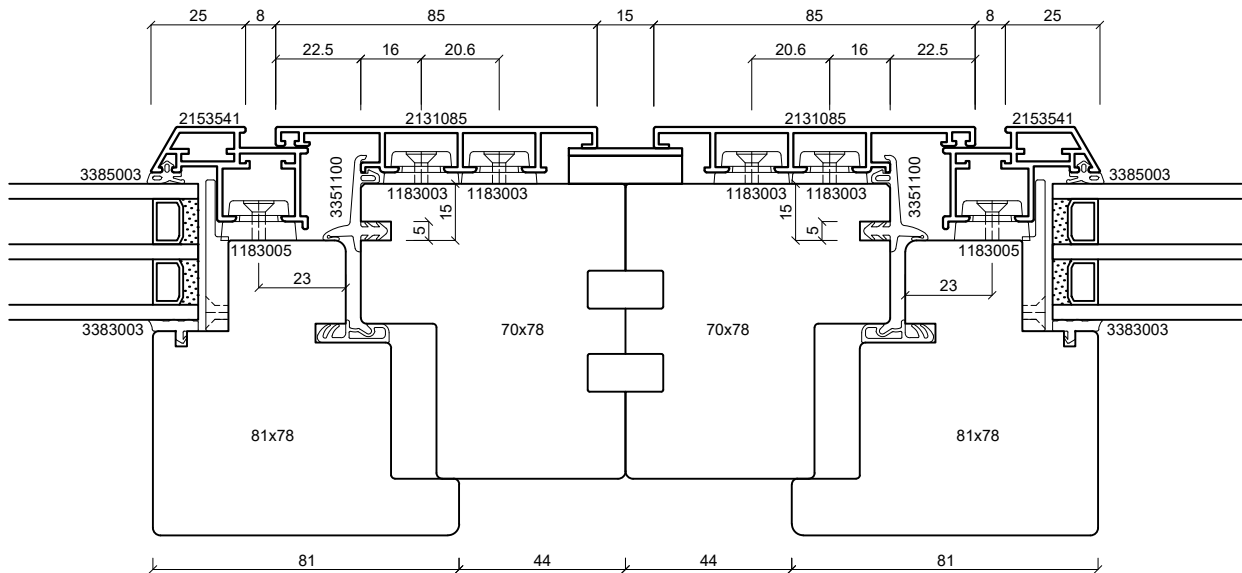
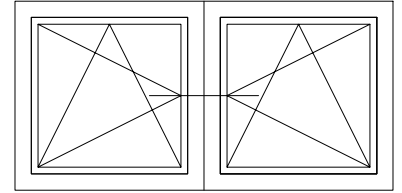

**batimet**

Holz-Aluminium · Systeme · Fenster · Fassade

Enderstrasse 90 | D-01277 Dresden

Telefon: +49 (0) 351.81186.0

Telefax: +49 (0) 351.81186.11

info@batimet.de | www.batimet.de

System

batimet TA35 FB12  
flächenbündig  
Horizontalschnitt Kopplung

Beschreibung

Rahmenprofil 85 mm  
Flügelprofil 41 mm  
Kopplungsblech

Datum

15.11.2019

Name

Pickel

Maßstab

Ansicht M1:2

Gezeich.

Gepr.

Norm

Detail

-

Zeichnungs-Nr.: 61618

Blatt: A

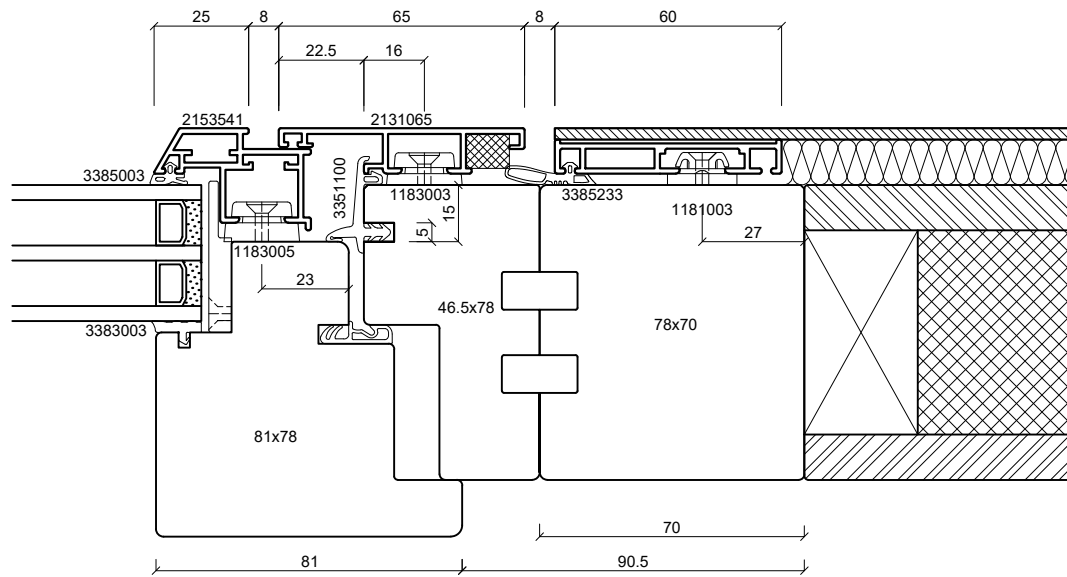
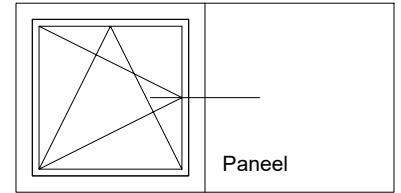

**batimet**

Holz-Aluminium · Systeme · Fenster · Fassade

Enderstrasse 90 | D-01277 Dresden

Telefon: +49 (0) 351.81186.0

Telefax: +49 (0) 351.81186.11

info@batimet.de | www.batimet.de

System	Datum	Name	Maßstab		
batimet TA35 FB12 flächenbündig Horizontalschnitt Kopplung zu Paneel	Gezeich.	15.11.2019	Pickel	Ansicht	M1:2
	Gepr.			Detail	-
	Norm				
Beschreibung	Zeichnungs-Nr.: 61625			Blatt: A	
Rahmenprofil 65 mm Flügel 41 mm Festteil Blechapplikation					

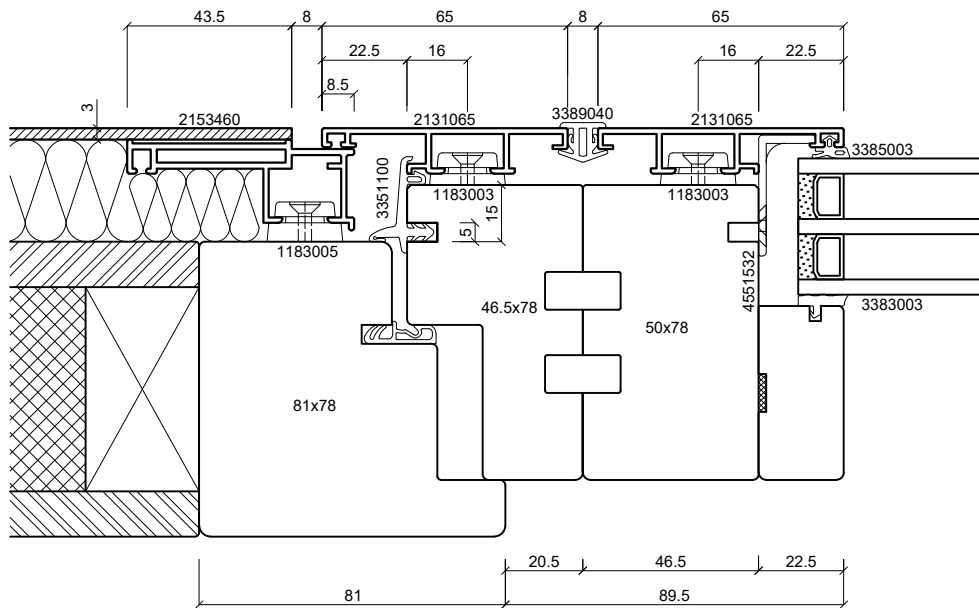
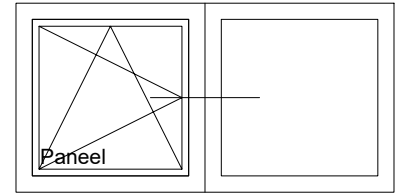

**batimet**

Holz-Aluminium · Systeme · Fenster · Fassade

Enderstrasse 90 | D-01277 Dresden

Telefon: +49 (0) 351.81186.0

Telefax: +49 (0) 351.81186.11

info@batimet.de | www.batimet.de

System	Datum	Name	Maßstab		
batimet TA35 FB flächenbündig Horizontalschnitt Kopplung zu Paneel	Gezeich.	15.11.2019	Pickel	Ansicht	M1:2
	Gepr.			Detail	-
Beschreibung	Norm				
Rahmen 65 mm Flügel Blechapplikation	Zeichnungs-Nr.: 61626			Index: A	

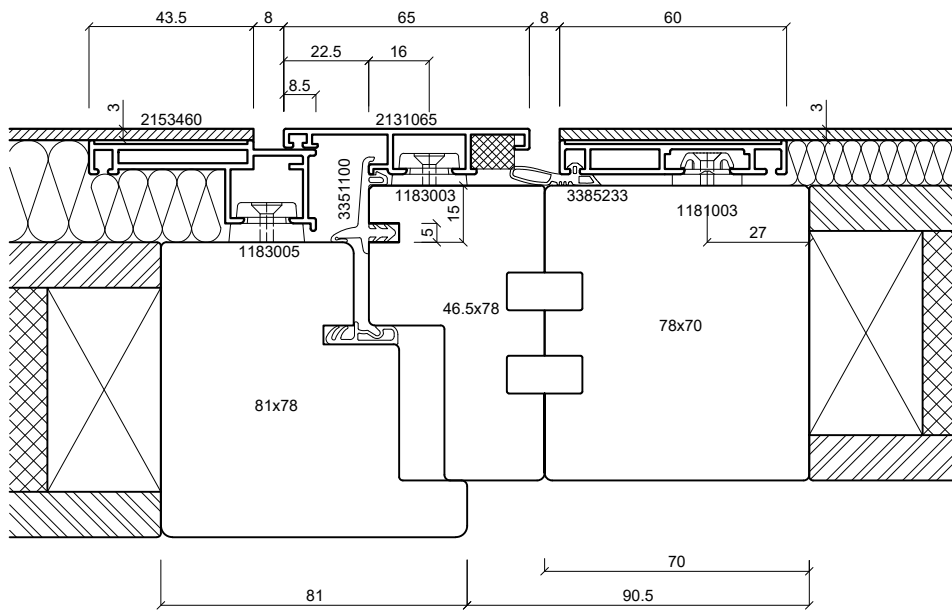
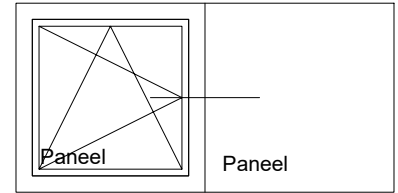

**batimet**

Holz-Aluminium · Systeme · Fenster · Fassade

Enderstrasse 90 | D-01277 Dresden

Telefon: +49 (0) 351.81186.0

Telefax: +49 (0) 351.81186.11

info@batimet.de | www.batimet.de

System

batimet TA35 FB  
flächenbündig  
Horizontalschnitt Kopplung zu Paneel

Beschreibung

Rahmen 65 mm  
Flügel Blechapplikation  
Festteil Blechapplikation

Datum

15.11.2019

Name

Pickel

Maßstab

Ansicht M1:2

Gezeich.

Gepr.

Norm

Detail

-

Zeichnungs-Nr.: 61627

Index: A

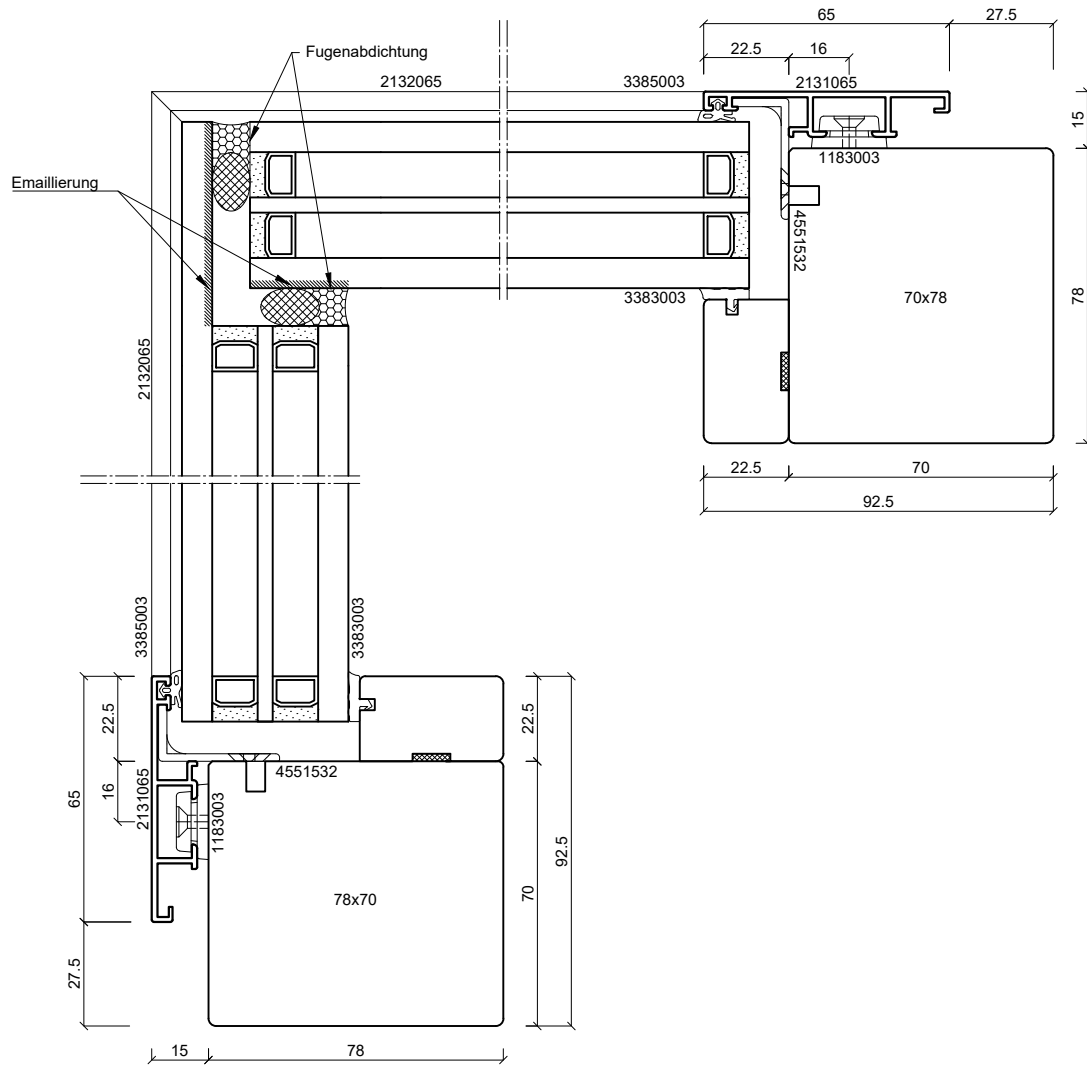
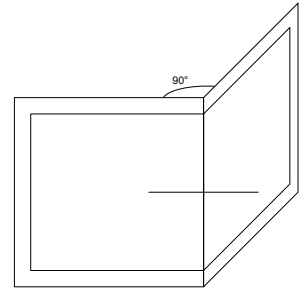

<b>Hinweise:</b>
Fugenabdichtung UV-beständig (ggf. mit Abdeckwinkel) und randverbundverträglich ausführen!
Gläser im Eckbereich als Blickschutz teilemaillieren!
Glasdimensionierung ist nach statischer Erfordernissen vorzunehmen!

 Holz-Aluminium · Systeme · Fenster · Fassade Enderstrasse 90   D-01277 Dresden Telefon: +49 (0) 351.81186.0 Telefax: +49 (0) 351.81186.11 info@batimet.de   www.batimet.de	System		Datum	Name	Maßstab	
	batimet TA35 FB12 flächenbündig Horizontalschnitt Ganzglasecke, Außenecke	Gezeich.	15.11.2019	Pickel	Ansicht	M1:2
		Gepr.			Detail	-
	Beschreibung	Norm				
Rahmenprofil 65 mm		Zeichnungs-Nr.: 61641			Blatt: A	

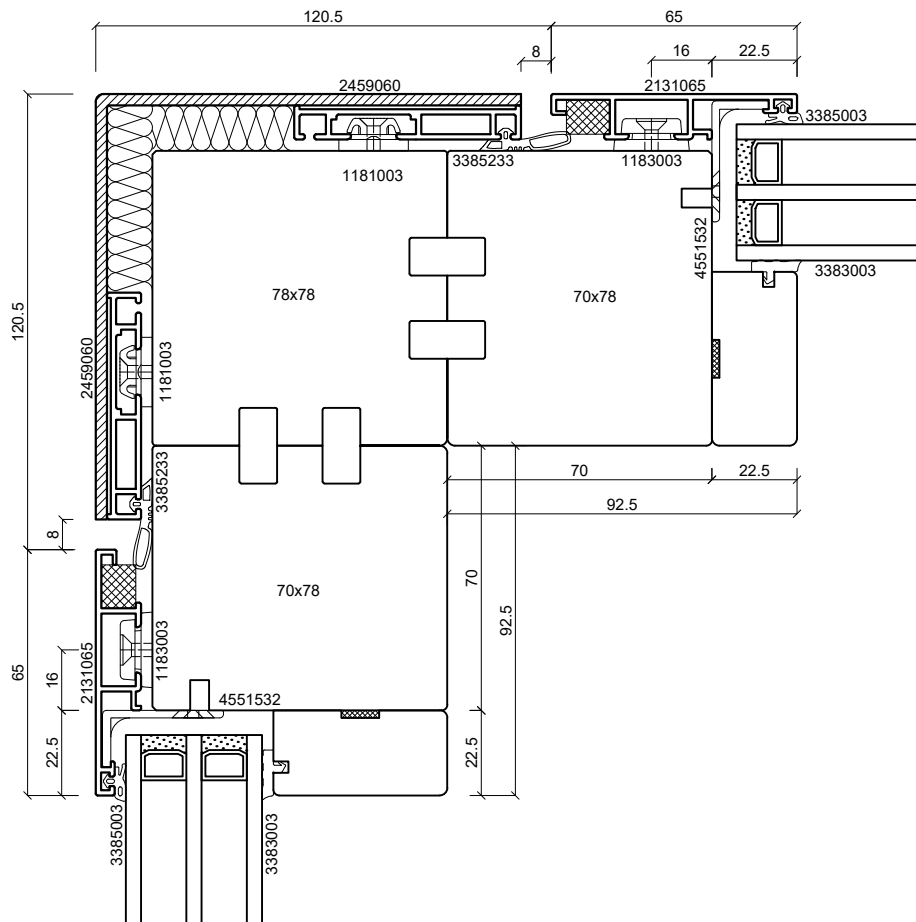
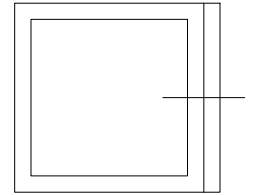

**batimet**

Holz-Aluminium · Systeme · Fenster · Fassade

Enderstrasse 90 | D-01277 Dresden

Telefon: +49 (0) 351.81186.0

Telefax: +49 (0) 351.81186.11

info@batimet.de | www.batimet.de

System	Datum	Name	Maßstab	
batimet TA35 FB12 flächenbündig Horizontalschnitt Eckausbildung	Gezeich. 15.11.2019	Pickel	Ansicht	M1:2
	Gepr.		Detail	-
Beschreibung	Norm			
Rahmenprofil 65 mm Kopplungsblech + Keildichtung	Zeichnungs-Nr.: 61642			Blatt: A

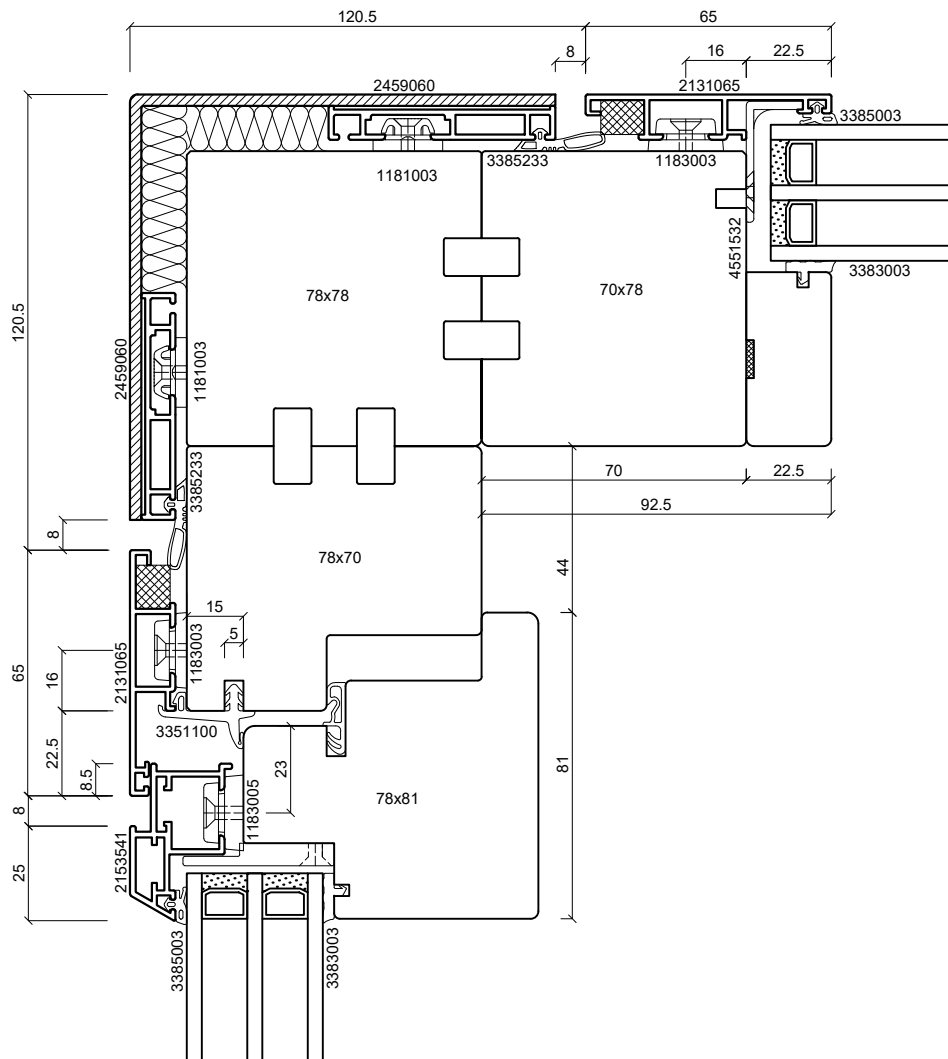
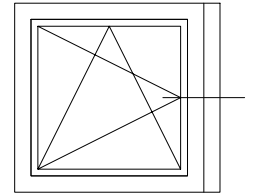

**batimet**

Holz-Aluminium · Systeme · Fenster · Fassade

Enderstrasse 90 | D-01277 Dresden

Telefon: +49 (0) 351.81186.0

Telefax: +49 (0) 351.81186.11

info@batimet.de | www.batimet.de

System

batimet TA35 FB12  
flächenbündig  
Horizontalschnitt Eckausbildung

Beschreibung

Rahmenprofil 65 mm  
Flügelprofil 41 mm  
Kopplungsblech + Keildichtung

Datum

15.11.2019

Name

Pickel

Maßstab

Ansicht M1:2

Gezeichnet

Gepr.

Norm

Detail

-

Zeichnungs-Nr.: 61643

Blatt: A



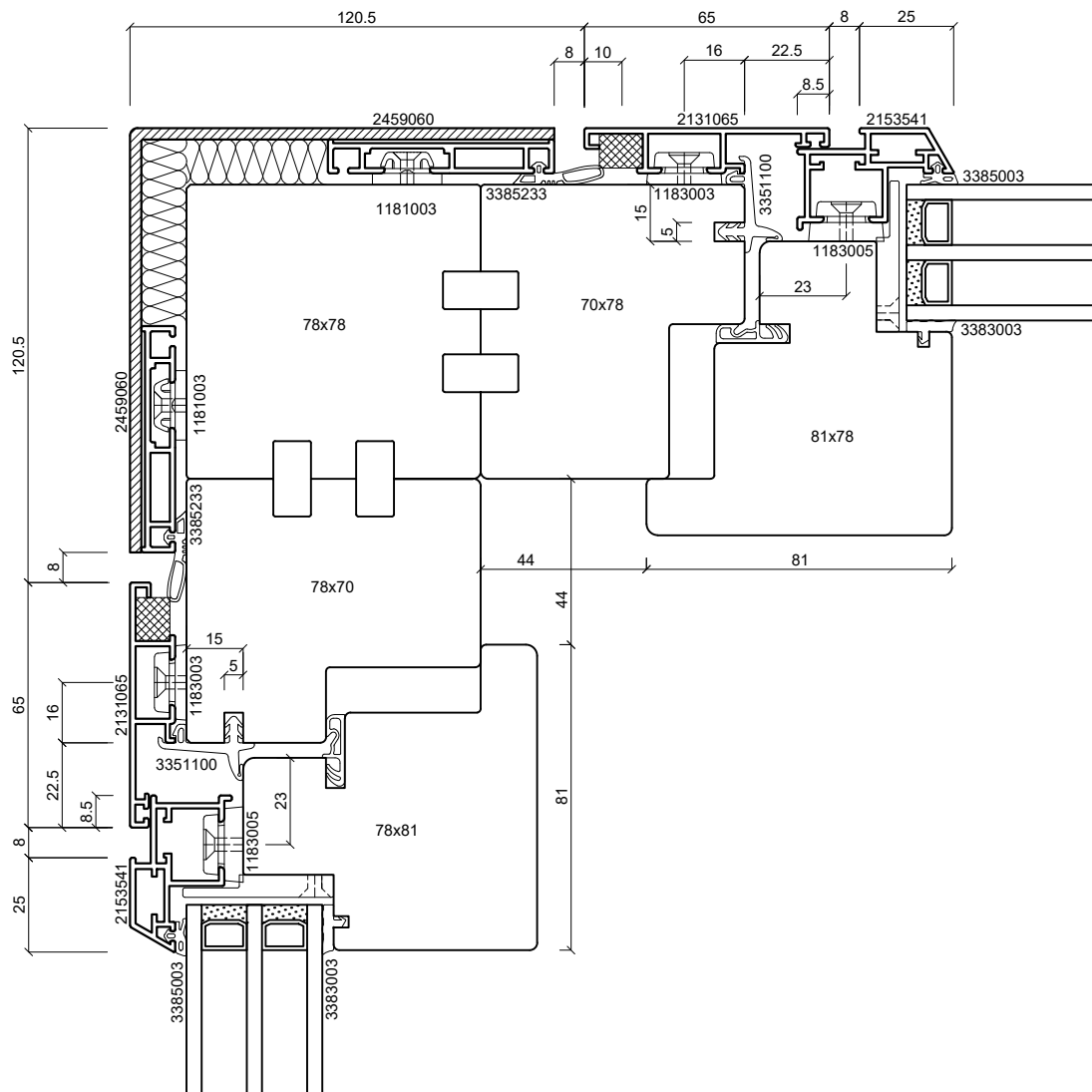
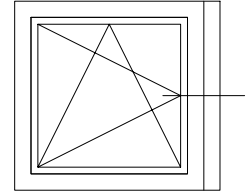

**batimet**

Holz-Aluminium · Systeme · Fenster · Fassade

Enderstrasse 90 | D-01277 Dresden

Telefon: +49 (0) 351.81186.0

Telefax: +49 (0) 351.81186.11

info@batimet.de | www.batimet.de

System	Datum	Name	Maßstab	
batimet TA35 FB12 flächenbündig Horizontalschnitt Eckausbildung	Gezeich.	15.11.2019	Pickel	Ansicht M1:2
	Gepr.			Detail -
	Norm			
Beschreibung	Zeichnungs-Nr.: 616344			Blatt: A
Rahmenprofil 65 mm Flügelprofil 41 mm Kopplungsblech + Keildichtung				